

SIEMENS



Gigaset C470 IP / C475 IP

Gigaset

Krátky popis základňovej stanice

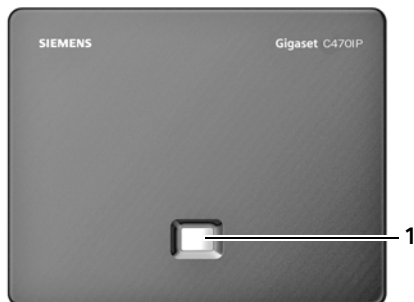

Tlačidlo základňa

1 Tlačidlo Paging - vyhľadávanie

Svieti:

spojenie LAN je aktívne (telefón je spojený s routerom)

Bliká:

prenos dát na pripojení LAN

Krátke stlačenie:

Spustiť Paging (s. 99), na prenosnej časti zobrazíť IP-adresu

Dlhé stlačenie:

Prepnúť základňovú stanicu do ohlasovacieho režimu (s. 98)

Obsah

Krátky prehľad prenosnej časti	1
Krátky popis základňovej stanice	2
Bezpečnostné pokyny	7
Gigaset C470 IP/C475 IP – viac ako len telefonovať	9
VoIP – telefonovanie cez internet	10
Prvé kroky	11
Obsah balenia	11
Uvedenie prenosnej časti do prevádzky	11
Postavenie základňovej stanice	14
Pripojenie základňovej stanice	15
Uskutočnenie nastavení pre -telefóniu VoIP	18
Opasková spona a náhlavná súprava	24
ECO DECT Zníženie vysielacieho výkonu a spotreby	
el. energie základňovej stanice	25
Prehľady menu	26
Menu telefónu	26
Menu webového konfigurátora	29
Telefonovanie prostredníctvom VoIP a pevnej siete	30
Externé volanie	30
Ukončenie hovoru	32
Prijatie volania	33
Sprostredkovanie čísla volajúceho	33
Hlasité telefonovanie	36
Vypnutie zvuku prenosnej časti	36
Obsluha prenosnej časti	37
Zapnutie/vypnutie prenosnej časti	37
Zapnutie/vypnutie blokovania tlačidiel	37
Ovládacie tlačidlo	37
Tlačidlá displeja	38
Späť do pokojového stavu	38
Štruktúra menu	39
Korektúra nesprávnych zadaní	39
VoIP-telefónia cez sieť Gigaset.net	40
Hľadať účastníka v telefonnom zozname siete Gigaset.net	41
Zapísať vlastný záznam, zmeniť, vymazať	43
Volanie účastníka siete Gigaset.net	43
Sieťové služby	44
Ďalšie sieťové služby pre pevnú sieť	44
Ďalšie sieťové služby pre VoIP	45
Funkcie počas hovoru	46

Využívanie telefónneho zoznamu a iných zoznamov	48
Telefónny zoznam/zoznam Call-by-Call	48
Používanie online telefónnych zoznamov	52
Zoznam opakovanej voľby	55
Vyvolanie zoznamov pomocou tlačidla správ	56
Úsporné telefonovanie	60
SMS (textové správy)	61
Napísanie/odoslanie SMS	62
Prijatie SMS	64
Oznámenie prostredníctvom SMS	66
Poštové priečinky SMS	67
Nastavenie centra SMS	69
SMS informačné služby	69
SMS na telefónnych zariadeniach	70
Zapnutie/vypnutie funkcie SMS	70
SMS - odstraňovanie chýb	70
Obsluha odkazovača základňovej stanice	72
Obsluha pomocou prenosnej časti	72
Zapnutie/vypnutie odpočívania	78
Nastavenie odkazovača	78
Uloženie odkazovača pre rýchlu voľbu na tlačidlo 1	79
Obsluha počas cestovania (dial'kové ovládanie)	80
Oznámenie o e-mailoch	82
Otvorenie zoznamu došlej pošty	82
Prezeranie záhlavia správy e-mailu	84
Prezeranie adresy odosielateľa e-mailu	84
Messenger	85
Vytvoriť spojenie, prejsť online	86
Zmeniť/opýtať vlastný stav, prejsť online	87
Otvoriť zoznam Buddy	88
Prijímať správy	91
Napísať a odoslať správy	92
Zavolať Buddymu	93
Svojpomoc pri chybách	94
Používanie sieťového odkazovača	95
Zapnutie/vypnutie sieťového odkazovača, zapísanie čísla	95
Stanovenie (sieťového) odkazovača pre rýchlu voľbu	96
Vypočutie hlásení sieťového odkazovača	97
Používanie viacerých prenosných častí	98
Prihlásenie prenosných častí	98
Odhlásenie prenosných častí	99
Vyhľadávanie prenosnej časti („Paging“)	99
Zmena interného čísla prenosnej časti	100
Zmena názvu prenosnej časti	100

Interné volanie	101
Používanie prenosnej časti pre babyalarm	103
Nastavenie prenosnej časti	105
Zmena jazyka na displeji	105
Nastavenie displeja	105
Nastavenie loga	106
Nastavenie osvetlenia displeja	106
Rýchly prístup k funkciám	107
Zapnutie/vypnutie automatického prijatia volania	108
Zmena hlasitosti hlasitého hovoru/reproduktora	108
Zmena vyzváňacích tónov	109
Zapnutie/vypnutie upozorňovacích tónov	110
Nastavenie budíka	111
Nastavenie prenosnej časti do pôvodného stavu ako pri dodaní	112
Nastavenie základňovej stanice	113
Ochrana pred neoprávneným prístupom	113
Nastavenie základňovej stanice do pôvodného stavu ako pri dodaní	113
Zapnutie/vypnutie vyčkávacej melódie	114
Zapnutie/vypnutie prevádzky repeatera (zosilňovača)	115
Nastavenie štandardného spojenia	115
Aktualizácia firmvéru základňovej stanice	116
Uskutočnenie nastavení VoIP	117
Použitie asistenta pripojenia	117
Zmena nastavení bez asistenta pripojenia	117
Nastavenie IP adresy telefónu v LAN	119
Zapnutie/vypnutie zobrazenia stavových hlásení VoIP	120
Otázka na MAC adresu základňovej stanice	120
Prevádzkovanie základňovej stanice na telefónnom zariadení	121
Zmena postupu voľby	121
Nastavenie Flash-času	121
Nastavenie časov prestávok	121
Dočasné prepnutie na tónovú voľbu (MFV)	122
Webový konfiguratív - konfigurácia telefónu cez PC	123
Spojenie počítača s webovým konfiguratívom telefónu	124
Prihlásenie, určenie jazyka webového konfiguratívora	125
Odhlásenie	125
Štruktúra webových stránok	126
Otvorenie webovej stránky	128
Nastavenie telefónu pomocou webového konfiguratívora	128
IP Configuration	129
Konfigurácia telefónnych spojení	131
Optimalizácia kvality hovoru na spojeniach VoIP	139
Nastavenie štandardného spojenia telefónu	142
Pridelenie prijímacích a odosielateľských čísel prenosným častiam	142
Prideliť odkazovaču prijímacie čísla (Gigaset C475 IP)	144

Call Forwarding pre aktivovanie spojení VoIP	144
Nastavenie signalizácie DTMF pre VoIP	145
Stanovenie funkcie tlačidla R pre VoIP (Hook Flash)	145
Stanovenie lokálnych komunikačných portov pre VoIP	146
Konfigurovanie presmerovania cez VoIP	146
Nastavenie automatickej miestnej predvoľby	147
Nastovte pravidlá spojenia – kontrola nákladov	148
Zapnutie/vypnutie sieťového odkazovača, zapísanie čísla	150
Uloženie prístupových údajov Messenger	151
Vykonanie e-mailových nastavení	153
Aktivovanie/deaktivovanie informačných služieb	153
Výber online telefónneho zoznamu a registrácia pre prístup	154
Zmena interných čísiel a názvov prenosných častí	155
Stiahnutie telefónnych zoznamov prenosnej časti z/na PC, ich vymazanie	156
Aktivácia zobrazenia stavových hlásení VoIP	158
Spustenie aktualizácie firmware	158
Aktivovanie/deaktivovanie automatickej kontroly verzie	160
Dátum/čas prevziať z časového servera	160
Opýtanie stavu telefónu	161
Príloha	162
Údržba	162
Kontakt s kvapalinou	162
Otázky a odpovede	162
Požiadavka na informačné centrum	170
Služby zákazníkom (Customer Care)	171
Schválene - výatok z vylásenia o zhode	171
Technické údaje	174
Použité symboly	175
Príklad pre zadanie v menu	176
Príklad viacriadkového zadania	177
Napísanie a spracovanie textu	178
Gigaset C470 IP/C475 IP – bezplatný softvér	180
Príslušenstvo	187
Slovník pojmov	190
Register	202
Montáž nabíjacej základne na stenu, pripojenie nabíjacej základne	215
Montáž základňovej stanice na stenu	216

Bezpečnostné pokyny

Pozor:

Pred používaním si prečítajte bezpečnostné pokyny a návod na obsluhu.

Vysvetlite ich obsah svojim deťom a informujte ich o možných nebezpečenstvách pri používaní telefónu.



Používajte len pribalený sieťový napájač, ako je udané na spodnej strane základňovej stanice, príp. nabíjacej stanice.



Vkladajte len **doporučené, nabíjateľné batérie** (s. 174), t. j. žiadny iný typ batérie a žiadne batérie, ktoré sa nedajú nabíjať, nakoľko sa v opačnom prípade nedá vylúčiť značné poškodenie zdravia a osôb.

Batérie nepatria do domového odpadu. Za týmto účelom dodržujte miestne nariadenia o likvidácii odpadov, o ktorých sa môžete informovať u vašej obce alebo u vášho odborného predajcu, ktorý vám výrobok predal.



Môže byť ovplyvnená funkcia lekárskeho prístrojov. Dodržujte technické podmienky príslušného prostredia, napr. lekárskej ordinácie.



Keď zvoní, prípadne keď ste zapli funkciu hlasitého telefonovania, nedržte slúchadlo otočené zadnou stranou prístroja pri uchu. Mohli by ste si spôsobiť ťažké trvalé poškodenie sluchu.

Slúchadlo môže v prístrojoch pre nepočujúcich zapríčiniť nepríjemné bzučanie.



Nedávajte základňovú stanicu a nabíjaciu základňu do kúpeľne alebo sprchovacích priestorov. Prenosná časť, základňová stanica a nabíjacia základňa nie sú chránené proti striekajúcej vode (s. 162).



Nepoužívajte telefón v prostrediach, kde hrozí nebezpečenstvo výbuchu, napr. v lakovniach.



Prístroj Gigaset odovzdávajte tretím osobám vždy len s návodom na obsluhu.



Chybné základňové stanice vyradíte z prevádzky alebo ich dajte opraviť v servise spoločnosti Siemens, nakoľko by mohli rušiť príp. iné telekomunikačné služby.



NAKLADANIE S ELEKTROZARIADENÍM INFORMAČNÝ LETÁK

Nefunkčné, vyradené, resp. opotrebované (podľa Vášho zváženia) elektronické zariadenie, je potrebné odovzdať na miestach na to určených.

Elektronické zariadenie je potrebné separovať od nevytriedeného komunálneho odpadu a odovzdať ho vcelku (myslí sa tým aj s batériou, prípadne nabíjačkou.)

Pokiaľ sa so starým elektronickým zariadením nebude nakladať podľa uvedených bodov, môže dôjsť k negatívnemu vplyvu na životné prostredie a taktiež aj na zdravie ľudí.

Ak však staré elektronické zariadenie odovzdáte na miestach na to určených, samotný spracovateľ garantuje jeho zhodnotenie (materiálové, alebo iné), čím aj Vy prispievate k opätovnému použitiu jednotlivých súčastí elektronického zariadenia a k ich recyklácii. Všetky informácie na tomto letáku sú zhrnuté pod symbolom uvedeným na každom elektronickom zariadení.

Účel tohoto grafického symbolu spočíva v spätnom odbere a oddelenom zbere elektroodpadu. Nevyhadzovať v rámci komunálneho odpadu! Odpad je možné spätne odobrať na miestach na to určených!

Pozor:

Pri zapnutom blokovani tlačidiel nie je možné vytočiť ani čísla tiesňového volania!

Poznámka:

Nie všetky funkcie, popísané v tomto návode na obsluhu, sú dostupné vo všetkých krajinách.

Gigaset C470 IP/C475 IP – viac ako len telefonovať

Telefón ponúka možnosť telefonovať nielen cez pevnú sieť, ale aj (s nízkymi nákladmi) **bez počítača** cez internet (VoIP). - Váš telefón dokáže ešte oveľa viac:

- ◆ Rozhodnite pri každom volaní **stlačením tlačidla**, či chcete telefonovať cez pevnú sieť alebo internet (s. 30).
- ◆ Prihláste na vašu základňovú stanicu až **šesť** prenosných častí. S vašou základňovou stanicou môžete viesť súčasne dva hovory cez VoIP a jeden hovor cez pevnú sieť.
- ◆ **Multiline:** Zriadte si až do 6 účtov VoIP u rôznych poskytovateľoch VoIP. Spolu s vaším číslom v pevnej sieti a číslami siete Gigaset sa dá potom váš telefón dosiahnuť až cez **osem rôznych telefónnych čísiel**.
- ◆ Ku každej prihlásenej prenosnej časti priradte vlastné VoIP čísla ako odosielacie a prijímacie čísla. Ak niektorý člen rodiny bude volaný pod svojim číslom, bude zvonit iba jeho prenosná časť (s. 142).
- ◆ Účty VoIP môžete používať u rôznych poskytovateľoch aj na kontrolu nákladov. Pri voľbe zadajte spojenie VoIP/účet VoIP, ktoré sa má kvôli výhodnej tarife použiť (s. 31).
- ◆ Definujte pravidlá spojenia pre telefónne čísla alebo čísla predvoľby, tak môžete automatizovať výber najvýhodnejšieho účtu VoIP (s. 148).
- ◆ Stanovte, za ktoré z vašich telefónnych čísiel má odkazovač súpravy Gigaset C475 IP preberať hovory (s. 144).
- ◆ Použite Gigaset.net pre VoIP volania. Pripojte váš telefón na elektrickú sieť a internet a telefonujte – bez akýchkoľvek ďalších nastavení – zadarmo v sieti Gigaset (s. 40).
- ◆ Konfigurujte pripojenie telefónu pre VoIP bez počítača. Asistent pripojenia vášho telefónu nahrá všeobecné údaje vášho poskytovateľa VoIP z internetu a povedie vás pri zadávaní vašich osobných údajov (účet VoIP-/SIP). Tým bude pre vás vstup do VoIP ľahší (s. 19).
- ◆ Ak je to potrebné, ďalšie nevyhnutné nastavenia pre VoIP urobte na počítači. Telefón ponúka webové rozhranie (**webový konfigurátor**), ku ktorému máte prístup z webového prehliadača vášho počítača (s. 123).
- ◆ Využívajte na vašej prenosnej časti **Instant Messaging**. Prejdite online a pozrite sa, ktoré z vašich kontaktov Messenger (Buddies) sú taktiež online. Vymieňajte si krátke správy s vašimi Buddies alebo ich jednoducho zavolajte (s. 85). Pri servere Jabber siete Gigaset je už pre vás zriadený bezplatný účet Messenger (s. 152).
- ◆ Nechajte sa informovať vašim telefónom **bez PC** o nových **e-mailových** správach vo vašej poštovej schránke (s. 82). Využite vašu prenosnú časť na vymazanie už nepotrebných e-mailových správ z vašej poštovej schránky.
- ◆ Aktualizujte si telefón. Informujte sa o **aktualizáciách firmvéru** na internete a stiahnite si ich do telefónu (s. 116).
- ◆ Zredukujte vysielač výkon zapnutím ekologického režimu (s. 25).

Váš Gigaset C470 IP/C475 IP ponúka **zvýšenú bezpečnosť pred vírusmi** z internetu chráneným operačným systémom.

Veľa zábavy s vaším novým telefónom!

VoIP – telefonovanie cez internet

Pri VoIP (Voice over **i**nternet **P**rotocol) netelefonujete cez pevné pripojenie ako v telefónnej sieti, ale váš hovor sa prenáša cez internet vo forme dátových balíkov.

S vaším telefónom môžete využiť všetky prednosti VoIP:

- ◆ Môžete výhodne a s vysokou kvalitou hovoru telefonovať s účastníkmi na internete, v pevnej sieti a v mobilnej sieti.
- ◆ Od poskytovateľa VoIP dostanete osobné čísla, na ktorých budete dostupní z internetu, pevnej siete a každej mobilnej siete.

Aby ste VoIP mohli používať, potrebujete nasledovné:

- ◆ Širokopásmové pripojenie k internetu (napr. DSL) s paušálnou sadzbou (odporúčané), prípadne objemovou sadzou.
- ◆ Prístup na internet, to znamená, že potrebujete router, ktorý spojí telefón s internetom. Zoznam s odporúčanými routermi nájdete na internetovej adrese:

www.siemens.com/qigasetcustomer-care

Otvorte tu stránku FAQ a vyberte „Gigaset C470 IP“ príp. „Gigaset C475 IP“. Vyhľadajte napr. „Router“.

- ◆ Prístup k službám poskytovateľa VoIP. Otvorte si až šesť účtov u **rôznych** poskytovateľov VoIP.

Prvé kroky

Obsah balenia

Balenie obsahuje:

- ◆ základňová stanica Gigaset C470 IP/C475 IP
- ◆ prenosná časť Gigaset C47H,
- ◆ sieťový adaptér pre základňovú stanicu
- ◆ nabíjacia základňa vrátane sieťového adaptéra
- ◆ telefónny kábel
- ◆ Ethernet kábel (kábel LAN)
- ◆ dve batérie
- ◆ kryt batérie
- ◆ opasková spona
- ◆ krátky návod na obsluhu

Aktualizácie firmvéru:

Váš telefón bol dodaný s firmvérovou verziou od 097.

Zakaždým, keď vyjdú nové alebo vylepšené funkcie pre váš C470 IP/C475 IP, dajú sa k dispozícii aktualizácie firmvéru základňovej stanice, ktoré si môžete stiahnuť do vášho telefónu (s. 116). Ak by tým došlo k zmenám v obsluhu telefónu, nájdete na internete aj novú verziu predloženého návodu na obsluhu na adrese www.siemens.com/gigaset

Uvedenie prenosnej časti do prevádzky



Displej je chránený fóliou. **Odstráňte ochrannú fóliu!**

Vloženie batérií

Pozor:

Používajte len dobíjateľné batérie (s. 174), doporučené spoločnosťou Siemens Home and Office Communication Devices GmbH & Co. KG, t. j. v žiadnom prípade nevoľte bežné (nedobíjateľné) batérie alebo iné typy batérií, nakoľko nie je možné vylúčiť značné poškodenie zdravia a majetku. Mohlo by dôjsť napr. k zničeniu pláštá batérie, alebo k zničeniu batérií, alebo by batérie mohli explodovať. Okrem toho by sa mohli vyskytnúť poruchy funkcie alebo poškodenie prístroja.

- ▶ Batérie vkladajte so správnou polaritou (viď schematické znázornenie).

Uvedenie prenosnej časti do prevádzky

Polarita je označená v, resp. na priečinku pre batérie.



Prenosná časť sa zapne automaticky. Budete počuť potvrdzovací tón.

Uzavretie krytu batérie

- ▶ Kryt priečinku na batérie najprv nasadíte na vrchnej strane.
- ▶ Potom zatlačíte kryt, až zaklapne.

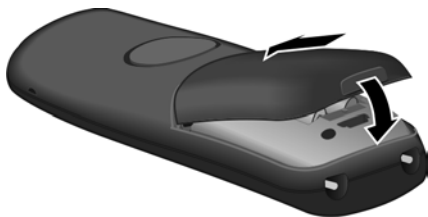

Otvorenie krytu batérie

- ▶ Siahnite do priehlbne na puzdre a kryt batérie vytiahnite smerom nahor.

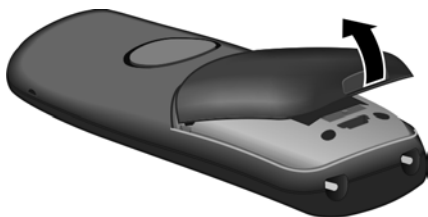

Pripojenie nabíjacej základne

Nabíjacia základňa je určená pre prevádzku v uzavretých suchých miestnostiach s rozsahom teploty od +5 °C do +45 °C.

Ako pripojíte nabíjaciu základňu a príp. ju namontujete na stenu, nájdete na s. 215.

- ▶ Na nabitie batérií nechajte prenosnú časť stáť v nabíjacej základni.

Poznámky:

- Prenosná časť sa môže postaviť len do nabíjacej základne na to určenej.
- Ak sa prenosná časť kvôli prázdnyim batériám vypla a vloží sa potom do nabíjacej základne, automaticky sa zapne.

Pri otázkach a problémoch pozri s. 162.

Prvé dobítie a vybitie batérií

Ak je prenosná časť zapnutá, bude nabíjanie batérií indikované na displeji hore vpravo blikaním symbolu batérie .

Počas prevádzky zobrazuje symbol batérie stav nabitia batérií (s. 1).

Správne zobrazenie stavu nabitia je možné len vtedy, ak boli batérie najskôr úplne dobité a používaním sa vybili.

- ▶ Za tým účelom nechajte slúchadlo stáť nepretržite v nabíjacej základni dovtedy, kým symbol batérie neprestane blikáť (cca. 5 hodín).
- ▶ Potom prenosnú časť vyberte z nabíjacej základne a vložte ju tam späť až potom, keď sa batérie úplne vybijú.

Poznámka:

Po prvom nabití a vybití môžete prenosnú časť položiť naspäť do nabíjacej základne po každom hovore.

Nezabudnite, prosím:

- ◆ Proces nabíjania a vybíjania opakujte vždy, keď batérie z prenosnej časti vyberiete a znovu ich vložíte.
- ◆ Batérie sa môžu počas dobíjania zahrievať. Nie je to nebezpečné.
- ◆ Kapacita nabitia batérií sa z technických príčin po určitom čase znižuje.

Poznámka:

Vysvetlivky k symbolom použitým v tomto návode na použitie a spôsobom písania nájdete v prílohe, s. 175.

Nastavenie dátumu a času

Dátum a čas treba nastaviť tak, aby ste na pr. pri prichádzajúcom volaní poznali správny čas ako aj pre využitie budíka a kalendára.



Poznámka:

Vo vašom telefóne je uložená adresa časového servera na internete. Z tohto servera sa preberá dátum a čas, pokiaľ je základňová stanica spojená s internetom a je aktivovaná synchronizácia s časovým serverom (s. 160). Ručné nastavenia sa potom prepíšu.







Ak dátum a čas ešte nie sú v telefóne nastavené, zobrazí sa tlačidlo displeja **Cas**.

Ručné nastavenie:





Neskôr môžete dátum a čas nastaviť cez menu:

- ▶ Stlačte **Cas** alebo otvorte menu  →  **Nastaveni** → **Datum/Cas**.
- ▶ Zmena viacriadkového zadania:

Datum:

6-miestne zadajte deň, mesiac, rok, napr.       pre 7.01.2008.

Cas:

Zadajte 4-miestny údaj pre hodiny a minúty, napr.     pre 7:15 hod.

Uložiť Stlačte tlačidlo displeja.

Dátum a čas sa zobrazujú na displeji v pokojovom stave prenosnej časti (s. 1).

Príhlásenie prenosnej časti na základňovú stanicu

Vaša prenosná časť je už pri dodaní prihlásená na základňovú stanicu.

Ako prihlásite ďalšie prenosné časti na základňovú stanicu a ako môžete bezplatne telefonovať, je popísané od s. 98.

Postavenie základňovej stanice

Základňová stanica je určená na prevádzku v uzavretých, suchých miestnostiach s rozsahom teploty od +5 °C do +45 °C.

► Základňovú stanicu postavte, resp. zaveste na centrálné miesto bytu alebo domu.

Ako namontovať základňovú stanicu na stenu, nájdete popísané na s. 216.

Nezabudnite, prosím:

- ◆ Nikdy nevystavujte telefón nasledujúcim vplyvom: zdroje tepla, priame slnečné žiarenie, iné elektrické prístroje.
- ◆ Gigaset chráňte pred vlhkom, prachom, agresívnymi tekutinami a parami.

Pripojenie základňovej stanice

Aby ste s telefónom mohli telefonovať cez pevnú sieť alebo cez VoIP, musíte základňovú stanicu spojiť s pevnou sieťou a s internetom, pozri Slika 1.

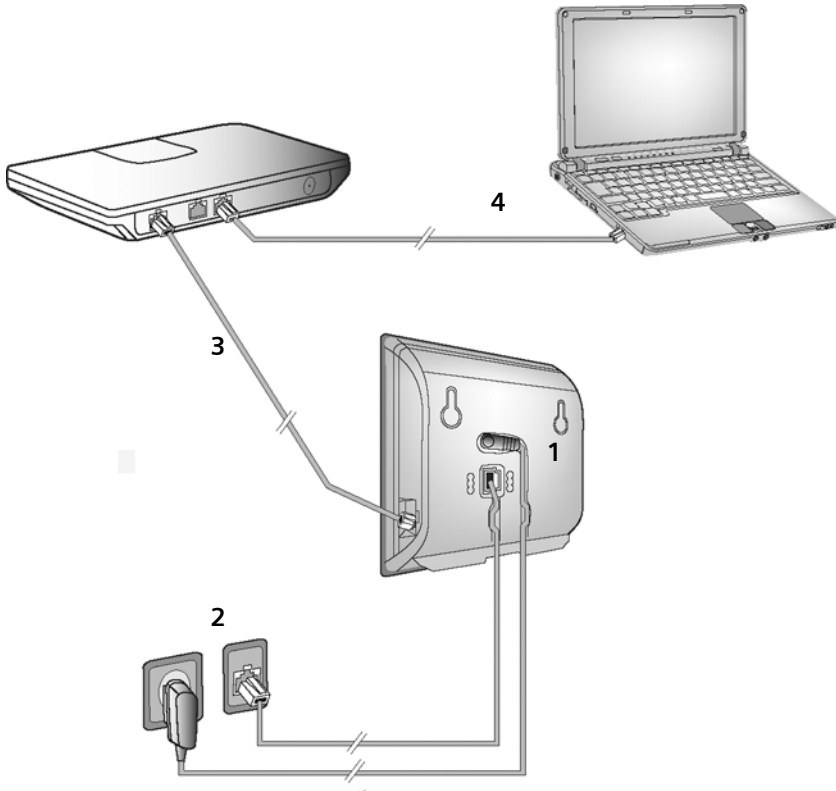

Slika 1 Pripojenie telefónu do pevnej siete a internetu

Nasledujúce kroky vykonajte v uvedenom poradí (pozri Slika 1):

1. Pripojte telefónny kábel a prívodný kábel el. prúdu na základňovú stanicu.
2. Spojte základňovú stanicu s telefónnou sieťou a s rozvodnou sieťou el. prúdu.
3. Pre pripojenie základňovej stanice na internet spojte základňovú stanicu s routerom (Pripojenie cez router a modem alebo cez router s integrovaným modemom).
4. Spojte PC s routerom (voliteľne) - pre rozšírenú konfiguráciu základňovej stanice (pozri s. 123).

1. Pripojte telefónny kábel a prívodný kábel el. prúdu na základňovú stanicu

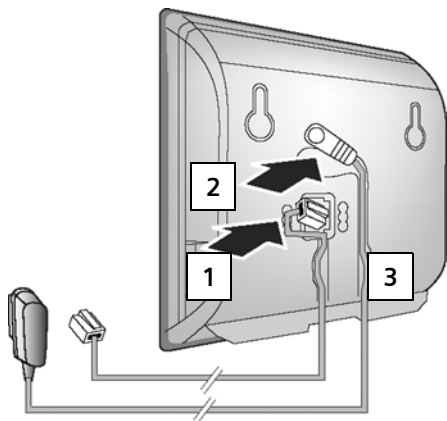

1. Telefónny kábel zastrčte do spodnej pripojovacej zásuvky na zadnej strane základňovej stanice.
2. El. kábel sieťového adaptéra zastrčte do hornej pripojovacej zásuvky na zadnej strane základňovej stanice.
3. Vložte oba káble do k tomu určených kanálov.

2. Pripojenie základňovej stanice do pevnej siete a elektrickej siete

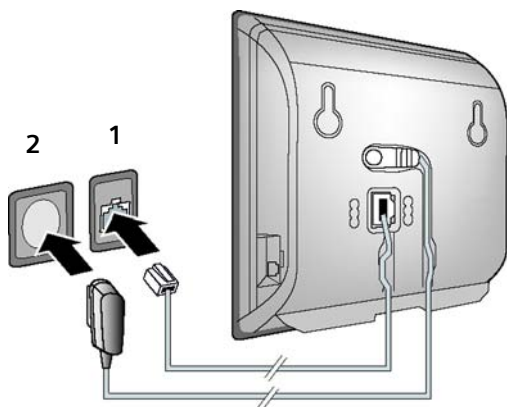

1. Zastrčte telefónny kábel do pripojenia pevnej siete.
2. Potom zastrčte sieťový adaptér do zásuvky.

Nezabudnite, prosím:

- ◆ Sieťový adaptér musí byť pri prevádzke **vždy zastrčený do zásuvky**, lebo telefón bez pripojenia na elektrickú sieť nefunguje.
- ◆ Používajte len **spolu dodaný** sieťový adaptér a telefónny kábel.
- ◆ Keď si v obchode dokúpite telefónny kábel, musíte dať pozor na správne obsadenie kolíkov telefónnej zástrčky.

Správne obsadenie kolíkov telefónnej zástrčky

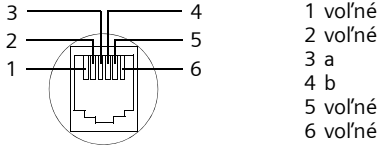

Teraz môžete s telefónom telefonovať cez pevnú sieť a ste dostupní cez vaše číslo v pevnej sieti!

Na súprave Gigaset C475 IP je zapojený odkazovač v zaznamenávacom režime so štandardným ohlásením (s. 72).

3. Pripojenie základňovej stanice k routeru (internet)

Ak sa chcete pripojiť na internet, potrebujete router, ktorý je prostredníctvom modemu (prípadne je integrovaný v routeri) spojený s internetom.

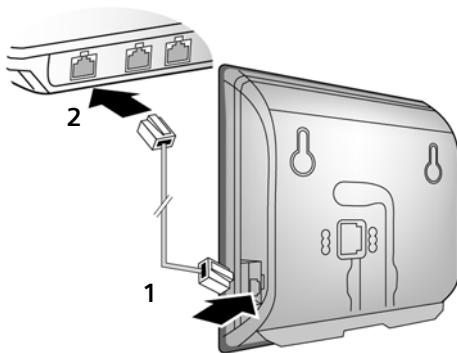

1. Jeden koniec ethernetového kábla zastrčte do zásuvky LAN na boku základňovej stanice.
2. Druhý koniec ethernetového kábla zastrčte do zásuvky LAN na routeri.

Hneď ako sa zapojí kábel medzi telefónom a routerom, svieti tlačílo Paging (vyhľadávanie) na prednej strane základňovej stanice.

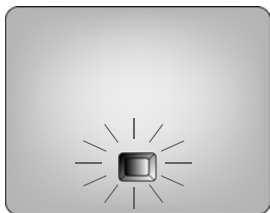

Teraz už môžete vytvoriť spojenia VoIP v rámci siete Gigaset.net (s. 40).

Uskutočnenie nastavení pre -telefóniu VoIP

Aby ste mohli telefonovať prostredníctvom internetu (VoIP) s ľubovoľnými účastníkmi internetu, pevnej siete a mobilnej siete, potrebujete služby poskytovateľa VoIP, ktorý podporuje VoIP štandard SIP.

Predpoklad: Zaregistrovali ste sa (napr. cez počítač) u poskytovateľa VoIP a nechali ste si zriadiť aspoň jeden účet VoIP.

Aby ste VoIP mohli používať, sú ešte na vašom telefóne potrebné nasledovné nastavenia. Všetky údaje dostanete od svojho poskytovateľa VoIP:

- ◆ vaše používateľské meno u poskytovateľa VoIP, ak ho poskytovateľ VoIP požaduje
- ◆ vaše prihlasovacie meno
- ◆ vaše heslo u poskytovateľa VoIP
- ◆ všeobecné nastavenia vášho poskytovateľa VoIP.

Asistent pripojenia vám pomôže s nastaveniami.

Automatická konfigurácia:

Ak váš poskytovateľ služieb podporuje „Automatickú konfiguráciu“, obdržíte od neho namiesto prihlasovacieho mena a -hesla „Autokonfiguračný kód“.

Konfiguráciu VoIP pomocou autokonfiguračného kódu musíte previesť cez webový konfigurátor základňovej stanice (pozri s. 124 „Spojenie počítača s webovým konfigurátorom telefónu“ a s. 132 „Konfigurácia spojenia VoIP“)



Spustenie asistenta pripojenia

Predpoklad: Základňová stanica je pripojená k elektrickej sieti a routeru. Router má pripojenie na internet (s. 17).

Tip: Nechajte VoIP zapnuté ako štandardné spojenie pre váš telefón (nastavenie pri dodaní, s. 115). Telefón sa potom po ukončení asistenta pripojenia pokúsi vytvoriť priamo spojenie so serverom vášho poskytovateľa VoIP. V prípade, že sa pripojenie kvôli nesprávnym/ neúplným údajom nedá uskutočniť, zobrazia sa hlásenia (s. 22).

Poznámka:

Pre váš telefón je prednastavené dynamické pridelenie IP adresy. Aby váš router „rozpoznal“ telefón, musí byť aj v routeri aktivované dynamické pridelenie IP adresy, to znamená, že je pripojený DHCP server routera. Ako prípadne telefónu pridelíte pevnú IP adresu, prečítajte si na s. 119.

Keď je batéria prenosnej časti dostatočne nabitá, bliká tlačidlo správ  vašej prenosnej časti (asi 20 min. potom, ako ste prenosnú časť postavili do nabíjacej základne). Stlačte tlačidlo správ , aby sa spustil asistent pripojenia.

Uvidíte nasledujúci oznam:

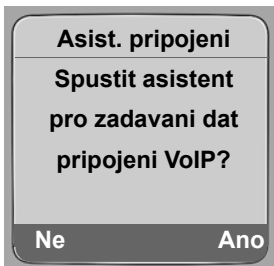

Anoa Stlačte tlačidlo displeja, aby ste spustili asistenta pripojenia.

 Zadajte systémový PIN (v stave pri dodaní „0000“) a stlačte **OK**.

Ak stlačíte **Ne**, bude sa pokračovať tak, ako je popísané v „Zapísanie mena do telefónneho zoznamu siete Gigaset.net“ na s. 21.

Poznámka:

Asistent pripojenia sa spustí automaticky aj vtedy, keď sa pokúšate vytvoriť pripojenie cez internet predtým, ako ste urobili potrebné nastavenia.



Asistenta pripojenia môžete kedykoľvek vyvolať cez menu (s. 117).

Stiahnutie údajov od poskytovateľa VoIP

Telefón vytvorí pripojenie so serverom Siemens na internete. Tu sú na stiahnutie profily so všeobecnými prístupovými údajmi pre rôznych VoIP poskytovateľov.

Po krátkom čase uvidíte nasledujúce zobrazenie:



-  Vyberte krajinu a stlačte (ovládacie tlačidlo stláčajte nahor/nadol) a **OK**. Zobrazia sa poskytovatelia VoIP, pre ktorých sú k dispozícii profily VoIP.
-  Vyberte si vášho poskytovateľa VoIP a stlačte **OK**.

Potrebné všeobecné prístupové údaje vášho poskytovateľa VoIP sa stiahnu a uložia sa v telefóne.

Ak údaje vášho poskytovateľa VoIP nebudú ponúkané na stiahnutie, dvakrát stlačte tlačidlo displeja . Môžete potom vykonať nasledujúce kroky asistenta pripojenia. Potrebné nastavenia pre poskytovateľa VoIP musíte potom vykonať s webovým konfigurátorom (s. 132). Údaje dostanete od svojho poskytovateľa VoIP.

Zadanie užívateľských údajov vášho prvého VoIP účtu

Zadajte užívateľské údaje VoIP prvého VoIP účtu. Údaje dostanete od svojho poskytovateľa VoIP.

Cez webový konfigurátor môžete zadať ďalších päť VoIP účtov (VoIP telefónnych čísel) (s. 131). Váš telefón potom bude dostupný (spolu s vaším číslom pevnej siete) až cez sedem rôznych čísel. Telefónne čísla môžete jednotlivým prenosným častiam, ktoré sú prihlásené na základni, priradiť ako odosielacie a prijímacie čísla (s. 142).

Uziv. meno:

Ak to poskytovateľ stanovuje, zadajte meno užívateľa a stlačte **OK**.

Jmeno:

Zadajte prihlasovacie meno a stlačte **OK**.

Heslo:

Zadajte heslo a stlačte **OK**.

Poznámka:

Pri zadávaní užívateľských údajov VoIP dbajte na správne zadávanie veľkých/malých písmen. Pri zadávaní textu sa štandardne zapíše prvé písmeno veľké, v prípade potreby stlačte dlho tlačidlo  na prepínanie medzi veľkými/malými písmenami a číslicami.

Ak ste urobili všetky potrebné opatrenia, zobrazí sa na displeji hlásenie „Data pripojení kompletní“.

Potom sa spustí asistent siete Gigaset.net.

Zapísanie mena do telefónneho zoznamu siete Gigaset.net

Prostredníctvom siete Gigaset môžete cez internet zdarma telefonovať priamo s ostatnými používateľmi siete Gigaset – bez toho, aby ste si museli zriadiť účet u VoIP poskytovateľa a bez vykonania ďalších nastavení. Účastníkov siete Gigaset nájdete cez vyhľadávanie mien v telefónnom zozname siete Gigaset (s. 41).

Na displeji prenosnej časti sa zobrazí nasledovné:

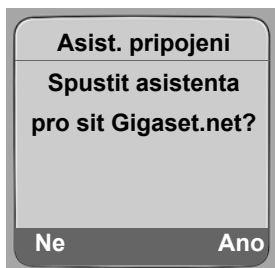

Ano Stlačte tlačidlo displeja.

Zadejte sve uziv. jmeno Gigaset.net:

Zadajte meno, pod ktorým chcete byť zapísaný v telefónnom zozname Gigaset.net a stlačte **OK**. Meno môže pozostávať maximálne z 25 znakov.

Nadviaže sa spojenie so serverom siete Gigaset.

Ak už existuje záznam s týmto menom, dostanete príslušné hlásenie a nanovo budete vyzvaní, aby ste zadali meno.

Ak prebehol záznam mena do telefónneho zoznamu siete Gigaset úspešne, zobrazí sa krátke hlásenie „Uzivatelске jmeno bylo uspesne pridano na sit Gigaset.net!“.

Ak sa pokus o zápis nepodarí, (na pr. pretože telefón nemá žiadne pripojenie na internet), objaví sa na krátky čas príslušné hlásenie, (pozri s. 22). Zápis môžete vytvoriť neskôr prostredníctvom telefónneho zoznamu siete Gigaset (pozri s. 43).

Ukončenie nastavení VoIP

Po ukončení zadání sa prenosná časť vráti späť do stavu pokoja.

Ak sú všetky nastavenia správne a telefón môže vytvoriť pripojenie na VoIP server, zobrazí sa interný názov prídavného slúchadla (príklad):

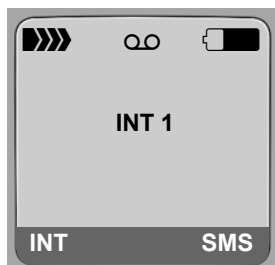

Teraz môžete s telefónom telefonovať ako cez pevnú sieť, tak aj cez internet! Ste pre volajúcich dostupní na vašom čísle pevnej siete a čísle VoIP!

Poznámky:

- Ak chcete byť vždy dostupní cez Internet, mal by byť router nepretržite pripojený na Internet.
- Ak sa pokúsite volať cez spojenie VoIP, ktoré nie je správne konfigurované, zobrazí sa na displeji nasledujúce stavové hlásenie VoIP: **Chyba VoIP konfigurace: xxx** príp. **Chyba VoIPkonfigurace: xxx** (xxx = stavový kód VoIP). Možné stavové kódy a ich význam nájdete v prílohe na s. 167.

Žiadne pripojenie na server internetu/VoIP

Ak sa po ukončení asistenta pripojenia zobrazia na displeji namiesto interného názvu nasledujúce hlásenia, vyskytli sa chyby, napr.

- ◆ **Server nedostupny**
- ◆ **Prihlaseni u poskytovatele selho!**

v nasledujúcom texte sú uvedené možné príčiny a opatrenia.



Server nedostupny

Telefón nemá pripojenie na internet.

- ▶ Skontrolujte káblové spojenie medzi základňovou stanicou a routerom (LED základňovej stanice musí svietiť), ako aj spojenie medzi routerom a internetovým pripojením.
- ▶ Skontrolujte, či je váš telefón spojený s LAN.
 - Príp. telefónu nebola dynamicky pridelená žiadna IP adresa.
- alebo:
 - Pridelili ste telefónu pevnú IP-adresu, ktorá je už pridelená inému účastníkovi LAN alebo nepatrí do rozsahu adresy routera.
 - ▶ Stlačte tlačidlo Paging na základňovej stanici. IP adresa sa zobrazí na displeji prenosnej časti.
 - ▶ Stlačte tlačidlo prevzatia, aby ste ukončili Paging.
 - ▶ Spustenie webového konfigurátora s IP adresou.

- ▶ Ak sa nedá vytvoriť žiadne spojenie, zmeňte nastavenia na routeri (aktivujte DHCP server) alebo zmeňte IP adresu telefónu.



Prihláseni u poskytovatele selho!

- ◆ Vaše osobné údaje na prihlásenie u VoIP poskytovateľa sú príp. neúplné alebo sú nesprávne zaznamenané.
 - ▶ Skontrolujte údaje pre **Uziv. jmeno, Jmeno a Heslo**. Zvlášť skontrolujte veľké/malé písmená.
Na to si otvorte menu na prenosnej časti:
 -  →  **Nastaveni** → **Telefonie** → **VoIP** (zadajte systémový PIN)
 - **Prihlášení SIP** (pozri s. 118)
- ◆ Adresa VoIP servera ešte nie je zaznamenaná alebo je zaznamenaná nesprávne.
 - ▶ Spustenie webového konfigurátora.
 - ▶ Otvorte webovú stránku **Settings** → **Telephony** → **Connections**.
 - ▶ Kliknite na ikonu **Edit** za 1. VoIP spojením.
 - ▶ Príp. prispôsobte adresu servera.

Poznámka:

Ak je aktivovaný na vašom routeri port Forwarding pre porty, zadané port SIP (štandard 5060) a port RTP (štandard 5004), je účelné vypnúť DHCP a priradiť telefónu pevnú adresu IP (inak príp. nebudete môcť počuť vášho kontaktného partnera pri hovoroch VoIP):

- Pridelenie IP adresy prostredníctvom menu prenosnej časti:

 →  **Nastaveni** → **Zakladna** → **Místní síť**

Alebo:

- Pridelenie IP adresy prostredníctvom webového konfigurátora:

- ▶ Otvorte webovú stránku **Settings** → **IP Configuration**.
- ▶ Zvoľte **IP address type**.

Rešpektujte, že adresa IP a maska podsiete závisia od oblasti adresy routeru.

Ďalej musíte ešte zadať standard gateway a server DNS. Vo všeobecnosti tu musíte zakaždým zadať adresu IP routeru.

Opasková spona a náhlavná súprava

Pomocou opaskovej spony a náhlavnej súpravy (voliteľné príslušenstvo) si môžete pohodlne zo svojej prenosnej časti urobiť stáleho sprievodcu po dome a po dvore.

Upevnenie opaskovej spony

Na prenosnej časti sú hore a na oboch stranách (vo výške reproduktora) výrezy pre opaskovú sponu.

- ▶ Pritlačte opaskovú sponu na zadnej strane prenosnej časti tak, aby výstupky opaskovej spony zapadli do príslušných výrezov.

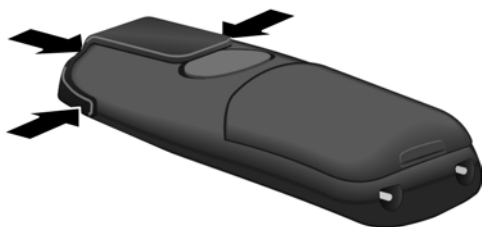

Pripojovacia zásuvka pre náhlavnú súpravu

Môžete o. i. pripojiť typy náhlavnej súpravy (so zástrčkovým konektorom 2,5 mm) HAMA Plantronics M40, MX100 a MX150.

Zoznam kompatibilných testovaných náhlavných súprav nájdete na internete pod:

www.plantronics.com/productfinder.

ECO DECT Zníženie vysielacieho výkonu a spotreby el. energie základňovej stanice

Základňová stanica vášho telefónu je základňovou stanicou ECO DECT, to znamená:

- ◆ Základňová stanica spotrebuje menej el. energie použitím úsporného sieťového adaptéra.
- ◆ Vaša prenosná časť zníži vysielací výkon v závislosti od jej vzdialenosti od základňovej stanice.
- ◆ Ďalej môžete základňovú stanicu zapojiť v ekologickom režime. Tým sa zníži vysielací výkon a spotreba el. energie základňovej stanice. Toto nastavenie urobíte na vašej prenosnej časti.

Zapnutie/vypnutie ekologického režimu

Predpoklad: Podpora repeatera je vypnutá.

 →  **Nastaveni** → **Zakladna** → **Zvlastni funkce**

Rezim Eko Vyberte a stlačte **OK** (= zapnuté).

Ekologický režim spôsobí ďalšie zníženie vysielacieho výkonu prenosnej časti **Gigaset C47H**. Ak sa pri zapnutom ekologickom režime zníži tak vysielací výkon základňovej stanice ako aj prenosnej časti, v najvyššom riadku displeja sa zobrazí symbol «».

Poznámka:

- Pri zapnutom ekologickom režime sa zníži dosah základňovej stanice.
- Ekologický režim a podpora repeatera sa navzájom vylučujú, t.j. nemôžu byť využívané obe funkcie súčasne.

Prehľad menu



Menu telefónu

Hlavné menu vášho telefónu v pokojovom stave prenosnej časti otvoríte stlačením ovládacieho tlačidla vpravo: .

Máte dve možnosti na voľbu niektorej funkcie:

Pomocou číselných kombinácií („klávesové skratky“)

- Zadať číselnú kombináciu, ktorá stojí v prehľade menu pred príslušnou funkciou.

Príklad: v    pre „nastavenie dialógového jazyka prenosnej časti“.

Pomocou listovania v menu

- S ovládacím tlačidlom  p(stláčať nahor/dolu) prejdite k funkcii a stlačte **OK**.

1 Zpravy

1-1	SMS	Aktivovali ste SMS-Mailbox (všeob. alebo súkromne) bez PIN		s. 61
		1-1-1	Nova SMS	s. 62
		1-1-2	Prichozi (0)	s. 64
		1-1-3	Koncepty (0)	s. 62
		Aktivovali ste SMS-Mailbox s PIN alebo 2-3 Mailboxy		
		1-1-1	Spol.Schranka	
			1-1-1-1	Nova SMS s. 62
			1-1-1-2	Prichozi (0) s. 64
			1-1-1-3	Koncepty (0) s. 62
		1-1-2	Schranka A	
		do	Schranka B	
		1-1-4	Schranka C	
			1-1-2-1	Nova SMS s. 62
			1-1-2-2	Prichozi (0) s. 64
			do	
			1-1-4-2	
			1-1-2-3	Koncepty (0) s. 62
			do	
			1-1-4-3	
		1-1-5	SMS sluzby	s. 69

		1-1-6	Nastaveni	1-1-6-1	SMS-centrum	s. 69
				1-1-6-2	Schranky	s. 67
				1-1-6-3	Oznamení na c.	s. 67
				1-1-6-4	Typ oznamení	s. 67
1-2	E-mail					s. 82
1-3	Messenger	1-3-1	Kamaradi			s. 88
		1-3-2	Status uziv.	1-3-2-1	Zmena stavu	s. 88
				1-3-2-2	Info	s. 88
		1-3-3	Zpravy			s. 91

2 Sluzby site

2-1	VoIP	2-1-6	Presmerovani			s. 45
		2-1-7	Cekajici volani			s. 46
2-2	Telefon	2-2-6	Presmerovani			s. 44
		2-2-7	Cekajici volani			s. 44

3 Budik

4 Extra

4-3	Sledovani zvuku					s. 103
-----	-----------------	--	--	--	--	--------

5 Nastaveni

5-1	Datum/Cas					s. 13
5-2	Nastaveni zvuku	5-2-1	Hlasitost sluchatka			
		5-2-2	Vyzvaneni	5-2-2-1	Pro ext.volani	s. 109
				5-2-2-2	Pro int.volani	
				5-2-2-3	Pro vsechny	
		5-2-3	Varovne tony			s. 110
5-3	Displej	5-3-1	Logo			s. 106
		5-3-2	Barva displeje			s. 105
		5-3-3	Kontrast			s. 105
		5-3-4	Podsviceni			s. 106

5-4	Prenosna časť	5-4-1	Jazyk		s. 105		
		5-4-2	Aut.prijem vol.		s. 108		
		5-4-3	Prihlasit pren.c		s. 98		
		5-4-4	Reset pren.c.		s. 112		
		5-5-3	PIN systému		s. 113		
		5-5-4	Reset základny		s. 113		
		5-5-5	Zvláštni funkce	5-5-5-1	Repeater	s. 115	
				5-5-5-4	Rezim Eko	s. 25	
		5-5-6	Místni síť		s. 119		
		5-5-8	Aktualiz. Firmware		s. 116		
5-6	Záznamník	5-6-1	Místní záznamník (len na základňovej stanici C475 IP)	5-6-1-1	Zapnout zazn.	s. 79	
				5-6-1-2	Priposlech	s. 78	
				5-6-1-3	Ohlaseni	s. 74	
				5-6-1-4	Delka nahr.	s. 78	
				5-6-1-5	Kvalita nahr.	s. 79	
				5-6-1-6	Pocet vyzvan.	s. 78	
		5-6-2	Síťový záznamník	5-6-2-1	Sit. z.: Tel.	s. 95	
				5-6-2-2	Sit. z.: IP1		
				:		(v závislosti od počtu konfigurovaných telefonných čísel VoIP- a prijímacích čísel prenosnej časti)	
		5-6-2-7	Sit. z.: IP6				
		5-6-3	Obsadit tlac. 1	Místni záznamník (len na základňovej stanici C475 IP)			s. 79
						Sit. z.: Tel.	s. 96
						Sit. z.: IP1	s. 96
					:		(v závislosti od počtu konfigurovaných telefonných čísel VoIP- a prijímacích čísel prenosnej časti)
						Sit. z.: IP6	s. 96

5-7	Telefonie	5-7-1	Standardní linka	5-7-1-1	VoIP	s. 115
				5-7-1-2	Telefon	
		5-7-2	Asist. připojení			s. 117
		5-7-6	Telefon	5-7-6-1	Druh volby	s. 121
				5-7-6-2	Flash-delka	s. 121
		5-7-7	VoIP	Zadajte systémový PIN	Zobr. stav na HS	s. 120
					Zvolte operátora	s. 117
					Přihlášení SIP	s. 118

Menu webového konfigurátora

Home					s. 124	
Settings						
		IP Configuration			s. 129	
		Telephony				
				Connections		s. 131
				Audio		s. 139
				Number Assignment		s. 142
				Call Forwarding		s. 144
				Dialling Plans		s. 148
				Network Mailbox		s. 150
				Advanced Settings		s. 145
		Messaging				
				Messenger		s. 151
				E-Mail		s. 153
		Services			s. 153	
		Handsets			s. 155/s. 156	
Miscellaneous			s. 158 do s. 158			
Status						
		Device		s. 161		

Telefonovanie prostredníctvom VoIP a pevnej siete

Externé volanie

Externé hovory sú hovory do verejnej telefónnej siete (pevnej siete) alebo cez internet (VoIP). Ktoré spojenie sa má pre volanie použiť, určíte spravidla pri voľbe.



Poznámky:

- Na vašej základňovej stanici môžete viesť paralelne tri externé hovory (na rôznych prenosných častiach): dva hovory cez VoIP a jeden cez pevnú sieť.
- Pre určité čísla alebo predvoľby môžete definovať pravidlá spojenia, v ktorých určíte, cez ktoré spojenie vášho telefónu sa tieto čísla majú vytočiť a hovory vyúčtovať (kontrola nákladov, pozri s. 148).
- Voľba pomocou telefónneho zoznamu (s. 48), tlačidiel skrátenej voľby (s. 107) alebo zo zoznamu opakovanej voľby (s. 55) usporí opakované zadávanie telefónnych čísiel. Tieto telefónne čísla môžete pre aktuálny hovor zmeniť alebo doplniť.
- Ak chcete volať prostredníctvom VoIP na pevnú sieť, musíte príp. pri miestnych volaniach vytočiť aj miestnu predvoľbu (v závislosti od VoIP poskytovateľa). Zadávanie vlastnej miestnej predvoľby si ušetríte, ak predvoľbu zaznamenáte do konfigurácie (s. 147). Predvoľba sa potom automaticky predradí pri miestnych volaniach.



Voľba typu spojenia cez tlačidlo prevzatia a volanie

Krátkym alebo dlhým stlačením tlačidla prevzatia  môžete určiť typ spojenia pre hovor (pevná sieť alebo VoIP).

Predpoklad: Číslo zadáte bez linkovej prípony (s. 31) a pre toto číslo nie je stanovené žiadne pravidlo spojenia.

  Zadajte číslo (bez linkovej prípony) alebo IP -adresu a stlačte tlačidlo prevzatia **krátko/dlho**.

Na vašom telefóne je určené štandardné pripojenie (pevná sieť alebo VoIP, s. 115/s. 142).

- ▶ Stlačte **krátko** tlačidlo prevzatia , keď chcete telefonovať cez toto štandardné spojenie.
- ▶ Stlačte **dlho** tlačidlo prevzatia , keď chcete telefonovať prostredníctvom iného typu spojenia.

Ak ste vášmu telefónu prideliť viaceré telefónne čísla VoIP, môžete špecificky podľa prenosnej časti nastaviť, ktoré číslo VoIP (účet VoIP) sa má použiť pre odchádzajúce volania VoIP (odosielacie číslo prenosnej časti, s. 142).

Poznámka:

Ak použijete inú, s GAP kompatibilnú prenosnú časť, než prenosné časti C47H, S67H, S68H, SL37H, S45 a C45, všetky hovory sa uskutočnia cez štandardné pripojenie aj vtedy, keď tlačidlo prevzatia stlačíte dlho. Keď chcete volať prostredníctvom neštandardného pripojenia, zadajte na konci čísla hviezdičku (*).

Voľba typu spojenia tlačidlami displeja a volanie

Predpoklad: Tlačidlá displeja vašej prenosnej časti sú obsadené s **Telefon** a/alebo **IP** (s. 107).

Telefon / **IP**

Stlačte tlačidlo displeja, aby ste vybrali typ spojenia.



Zadajte číslo alebo ho vyberte z telefónneho zoznamu.



Stlačte tlačidlo prevzatia hovoru alebo tlačidlo pre hlasité telefonovanie.

Číslo sa vždy vytočí cez zvolený typ spojenia.

Poznámky:

Ak ste pred voľbou stlačili tlačidlo displeja **IP** a ...

- ... zvolili ste číslo s príponou #1 až #6, bude hovor prebiehať cez účet VoIP, prislúchajúci k tejto prípone. Ak je prípona neplatná (napr. nie je k nej priradené žiadne spojenie VoIP), číslo sa nevytočí.
- ... zvolili ste číslo bez prípony alebo s príponou #0, bude hovor vedený cez odosielacie VoIP číslo prenosnej časti.

Ak ste pred voľbou stlačili tlačidlo displeja **Telefon**, nesmiete zadať žiadnu príponu. Inak sa prípona zvolí spolu s telefónnym číslom cez pevnú sieť. To môže viesť k chybám!

Voľba spojenia vašu linkovú príponu a volanie

Na vašom telefóne môžete konfigurovať okrem čísiel pevnej siete a čísiel siete Gigaset.net až do šesť telefónnych čísiel VoIP. Každému číslu (linke) telefónu bude pridelená jedna (linková) prípona:

- ◆ číslu pevnej siete prípona #0
- ◆ číslam VoIP prípony #1 až #6 (s. 132)
- ◆ číslam siete Gigaset.net prípona #9

Touto linkovou príponou môžete pri voľbe zadať spojenie, cez ktoré chcete zavolať a zúčtovať hovor.



Zadajte číslo želaného účastníka.



Príponu pridajte tomu spojeniu (vaše telefónne číslo), cez ktoré sa má hovor viesť a zúčtovať.



Stlačte tlačidlo prevzatia.

Príklad: Ak zadáte číslo 1234567890#1 a stlačíte tlačidlo prevzatia hovoru , zvolí sa číslo 1234567890 cez 1. spojenie VoIP v konfigurácii.

Poznámka:

Ak zadáte príponu, ku ktorej nie je na základňovej stanici konfigurované žiadne spojenie VoIP, bude vydaný stavový kód 0x33. Číslo nebude zvolené.

Zadanie IP adresy

Cez VoIP môžete namiesto telefónneho čísla zvoliť aj IP adresu.

- ▶ Stlačte tlačidlo s hviezdíčkou (*), aby ste od seba oddelili bloky čísel IP adresy (napr. 149*246*122*28).
- ▶ Prípadne stlačte tlačidlo s mriežkou (#), aby ste k IP adrese pripojili číslo portu SIP vášho partnera hovoru (napr. 149*246*122*28#5060).

IP adresy nemôžete zvoliť s linkovou príponou.

Prerušenie vytáčania

Tlačidlom zloženia (☎) môžete vytáčanie prerušiť.

Voľba čísel tiesňového volania – stanovenie pravidiel spojenia

Pomocou webového konfigurátora môžete čísla zablokovať alebo pre určité čísla stanoviť, cez ktoré z vašich telefónnych čísel (pevná sieť, VoIP) sa tieto majú vždy zavolať (Dialling Plans, pozri s. 148).

Ak zadáte číslo, pre ktoré je definované pravidlo spojenia, vytočí sa toto číslo cez linku, určenú v pravidle spojenia – bez ohľadu na to, či ste tlačidlo prevzatia stlačili dlho alebo krátko. Príp. nastavená automatická predvoľba sa číslu nepredradí.

Čísla tiesňového volania

V niektorých štátoch sú prednastavené pravidlá spojenia pre čísla tiesňového volania (napr. pre **miestne tiesňové volanie** polície). Podľa toho sa čísla núdzových volaní vytáčajú vždy cez pevnú sieť.

Tieto pravidlá spojenia sa nedajú vymazať alebo deaktivovať. Môžete však zmeniť spojenie, cez ktoré sa príslušné čísla tiesňového volania majú zvoliť, (napr. ak telefón nie je pripojený na pevnú sieť). Uistite sa však, že poskytovateľ zvoleného spojenia VoIP podporuje čísla tiesňového volania.

Ak na vašom telefóne nie sú prednastavené žiadne pravidlá spojenia pre čísla tiesňového volania, mali by ste sami definovať pravidlá spojenia (s. 148). Pridel'te im spojenie, o ktorom viete, že podporuje čísla tiesňového volania. V pevnej sieti sú čísla tiesňového volania vždy podporované.

Majte na pamäti: Ak pre čísla tiesňového volania nie sú definované žiadne pravidlá spojenia a máte nastavenú automatickú miestnu predvoľbu (s. 147), predradí sa táto aj číslam tiesňového volania, akonáhle ich zvolíte cez spojenie VoIP.

Nezabudnite, prosím:

Ak je aktívne blokovanie tlačidiel, nedajú sa vytočiť ani čísla tiesňového volania. Pred vytočením zatlačte **dlho** na tlačidlo s mriežkou (#), aby ste uvoľnili blokovanie tlačidiel.

Ukončenie hovoru



Stlačte tlačidlo zloženia.

Prijatie volania



Prichádzajúci hovor sa na prenosnej časti signalizuje trojnásobne: vyzváňaním, zobrazením na displeji a blikaním tlačidla hlasitého telefonovania .

Poznámka:

Signalizovať sa budú len volania na tie prijímacie čísla, ktoré sú pridelené vašej prenosnej časti (s. 142).

Ak telefónne číslo nie je pridelené žiadnej prenosnej časti ako prijímacie číslo, nebudú sa volania na toto číslo signalizovať na žiadnej prenosnej časti.

Máte nasledujúce možnosti, ako hovor prijať:

- ▶ Stlačte tlačidlo prevzatia .
- ▶ Stlačte tlačidlo hlasitého telefonovania .
- ▶ Na Gigaset C475 IP: Stlačte tlačidlo displeja , aby ste presmerovali hovor na odkazovač (s. 77).

Ak prenosná časť stojí v nabíjacej základni a je zapnutá funkcia **Aut.prijem vol.** (s. 108), prenosná časť automaticky prijme volanie, keď ju vyberiete z nabíjacej základne.

Ak tón zvonenia ruší, stlačte tlačidlo displeja **VyzvVyp**. Volanie môžete prevziať dovtedy, kým sa zobrazuje na displeji.

Poznámka:

VoIP hovor môžete odmietnuť stlačením tlačidla zloženia . Volajúci dostane príslušné oznámenie (závisí od poskytovateľa).

Pri volaniach v pevnej sieti stlačením tlačidla zloženia vypnete vyzváňací tón (ako **VyzvVyp**).

Sprostredkovanie čísla volajúceho

Pri volaní z internetu sa na displeji zobrazuje číslo volajúceho, alebo volajúcim určené meno.

Pri hovore z pevnej siete sa na displeji zobrazuje číslo volajúceho, pokiaľ sú splnené nasledovné predpoklady:

- ◆ Váš poskytovateľ pevnej siete podporuje CLIP, CLI:
 - CLI (Calling Line Identification): číslo volajúceho sa prenáša
 - CLIP (Calling Line Identification Presentation): číslo volajúceho sa zobrazuje
- ◆ Objednali ste si u svojho poskytovateľa pevnej siete CLIP
- ◆ Volajúci si u poskytovateľa siete objednal CLI.

Ak bude telefónne číslo sprostredkované a číslo volajúceho je uložené v lokálnom telefónnom zozname prenosnej časti, zobrazí sa meno z telefónneho zoznamu.

Ak je telefónne číslo uložené v lokálnom telefónnom zozname, zobrazí sa priezvisko a meno volajúceho z aktuálne nastaveného online telefónneho zoznamu. **Predpoklad:** Máte túto voľbu aktivovanú (pozri Webový konfigurátor s. 154).

Zobrazenie volania

Podľa zobrazenia na displeji displeji môžete rozlišovať, či je volanie nasmerované na vaše číslo v pevnej sieti alebo na niektoré z vašich VoIP čísiel.

Volania na vaše číslo pevnej siete



Volania na niektoré vaše číslo VoIP

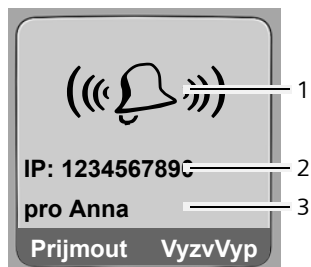

- 1 Symbol zvonenia
- 2 Číslo alebo meno volajúceho
- 3 Prijímacie číslo: Udáva, ktoré z vašich prijímacích čísiel volajúci zvolil. Meno pridelite pri konfigurácii telefónu pomocou webového konfigurátora (s. 133/s. 138). Pri volaniach zo siete Gigaset.net sa zobrazí pro Gigaset.net.

U Gigaset C475 IP sa nad ľavým tlačidlom displeja namiesto **Prijmout**, príp. zobrazí symbol  (presmerovanie hovoru na lokálny odkazovač, pozri s. 77).

Prevzatie mena z online telefónneho zoznamu

Môžete si dať zobrazit' meno, pod ktorým je volajúci uložený v online telefónnom zozname.

Predpoklady:

- ◆ Poskytovateľ telefónneho zoznamu, ktorý ste pre váš telefón nastavili (s. 154), podporuje túto funkciu.
- ◆ Aktivovali ste zobrazenie mena volajúceho cez webový konfigurátor (s. 154).
- ◆ Volajúci má sprostredkovanie telefónneho čísla aktivované a nie potlačené.
- ◆ Váš telefón má pripojenie na Internet.
- ◆ Telefónne číslom volajúceho nie je uložené v lokálnom telefónnom zozname prenosnej časti.

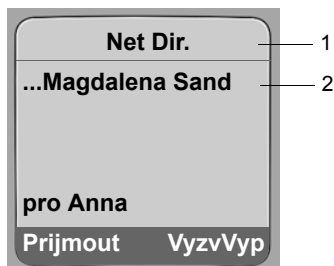

- 1 Názov aktuálne nastaveného online telefónneho zoznamu, z ktorého bolo meno prevzaté
- 2 Meno volajúceho príp. cez viacero riadkov
Ak nie je meno volajúceho uložené ani v lokálnom telefónnom zozname, ani v online telefónnom zozname, zobrazí sa číslo.

Zobrazenie pri potlačení prenosu telefónneho čísla

Číslo, príp. meno volajúceho sa nezobrazí, ak má volajúci potlačené sprostredkovanie čísla volajúceho:

- ◆ VoIP: Volajúci má aktivovanú funkciu „Volat' anonymne“.
- ◆ Pevná sieť: Volajúci má aktivovanú funkciu „Volat' anonymne“ alebo nemá aktivované sprostredkovanie telefónneho čísla volajúceho u poskytovateľ pevnej siete.

Namiesto čísla sa zobrazí nasledujúce:

- ◆ Pri volaní na niektoré z vašich telefónnych čísiel VoIP (príklad):

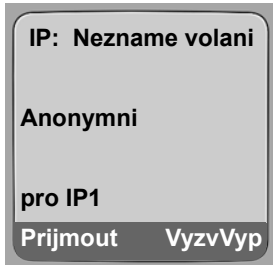

- ◆ Pri volaní na vaše čísla v pevnej sieti:
 - **Externi volani**, keď sa neprenáša žiadne číslo.
 - **Anonymni vol.**, keď volajúci potlačí prenos telefónneho čísla.
 - **Neznáme volani**, keď si volajúci neobjednal sprostredkovanie čísla volajúceho.

VoIP: Zobrazenie telefónneho čísla volaného účastníka (COLP)

Predpoklady:

- ◆ Váš poskytovateľ VoIP podporuje funkciu COLP (Connected Line Identification Presentation). Príp. musíte funkciu COLP aktivovať u vášho poskytovateľa VoIP (informujte sa u vášho poskytovateľa VoIP).
- ◆ Volaný účastník nemá aktivovanú funkciu COLR (Connected Line Identification Restriction).

Pri odchádzajúcich volaniach VoIP sa na displeji vašej prenosnej časti zobrazí telefónne číslo prípojky, na ktorej bol hovor prevzatý.

Zobrazené telefónne číslo sa môže líšiť od telefónneho čísla, ktoré ste zvolili. Príklady:

- ◆ Volaný účastník má aktivované presmerovanie hovoru.
- ◆ Hovor bol prevzatý na niektorej inej prípojke vášho telefónneho zariadenia.

Ak je v telefónnom zozname záznam pre toto telefónne číslo, na displeji sa zobrazí príslušné meno.

Poznámky:

- Aj pri prepínaní medzi dvomi hovormi a pri spätnom opýtaní sa namiesto zvoleného čísla zobrazí telefónne číslo dosiahnutej prípojky (príp. príslušné meno).
- Pri prevzatí telefónneho čísla do telefónneho zoznamu (**Moznosti** → **Poslať do tel.s.**) a do zoznamu opakovanej voľby sa prevezme zvolené číslo (nie to zobrazené).

Hlasité telefonovanie

Pri hlasitom telefonovaní nedržte prenosnú časť pri uchu, ale položte ju na pr. pred seba na stôl. Tak sa môžu na telefonáte zúčastniť aj iní.

Zapnutie/vypnutie hlasitého telefonovania

Zapnutie pri voľbe





Zadajte číslo a stlačte tlačidlo hlasitého telefonovania **krátko/dlho**, aby ste vybrali typ spojenia (s. 30).

- ▶ Ak necháte niekoho načúvať, mali by ste to vášmu kontaktnému partnerovi oznámiť.

Zmena medzi telefonovaním cez slúchadlo a hlasitým telefonovaním

- ▶ Stlačte tlačidlo hlasitého telefonovania , aby ste počas hovoru a pri počúvaní odkazovača (Gigaset C475 IP) zapli, príp. vypli hlasité telefonovanie.

Ak chcete počas hovoru vložiť prenosnú časť do nabíjacej základne :

- ▶ Pri vkladaní držte tlačidlo hlasitého telefonovania  stlačené.
- ▶ Ak tlačidlo hlasitého telefonovania nesvieti , stlačte ho opäť.

Ak chcete zmeniť hlasitosť hovoru, pozri s. 108.

Vypnutie zvuku prenosnej časti

Počas externého hovoru môžete vypnúť mikrofón vašej prenosnej časti. Externý účastník počuje vyčkávaciu melódiu, ak je zapnutá (s. 114).

Vypnutie zvuku prenosnej časti



Stlačte ovládacie tlačidlo vľavo, aby ste vypli zvuk prenosnej časti.

Zrušenie vypnutia zvuku



Stlačte tlačidlo displeja, aby ste vypnutie zvuku zrušili.

Obsluha prenosnej časti

Zapnutie/vypnutie prenosnej časti



V stave pokoja stlačte tlačidlo zloženia **dlhšie**.

Budete počuť potvrdzovací tón.

Zapnutie/vypnutie blokovania tlačidiel



Tlačidlo s mriežkou **dlho** stlačte.

Budete počuť potvrdzovací tón. Ak je zapnuté blokovanie tlačidiel, na displeji vidíte symbol

Blokovanie tlačidiel sa automaticky vypne pri prichádzajúcom hovore a potom sa znovu zapne.

Poznámka:

Pokiaľ pri zapnutom blokovaní tlačidiel náhodou stlačíte nejaké tlačidlo, na displeji sa zobrazí text upozornenia. Na vypnutie blokovania tlačidiel stlačte tlačidlo s mriežkou **dlho**.

Ovládacie tlačidlo

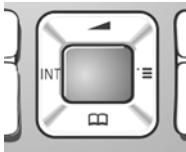

V tomto návode na obsluhu je strana/miesto ovládacieho tlačidla, ktorú musíte v príslušnej situácii obsluhy stlačiť, vyznačená čiernou farbou (hore, dolu, vpravo, vľavo). Príklad: pre „ovládacie tlačidlo stlačiť hore“.

Ovládacie tlačidlo má rôzne funkcie:

V pokojovom stave prenosnej časti



Krátko stlačte: Otvorte telefónny zoznam prenosnej časti.

Dlhé stlačenie: Zoznam disponibilných online telefónnych zoznamov otvoriť.



Otvorte hlavné menu.



Otvorte zoznam prenosných častí.







Vyvolajte menu pre nastavenie hlasitosti hovoru (s. 108), vyzváňacích tónov (s. 109) a upozorňovacích tónov (s. 110) prenosnej časti.



V zadávacích políčkach

Ovládacím tlačidlom pohybujte kurzor smerom **nahor** , **nadol** , **vpravo** alebo **vľavo** .

V zoznamoch a v menu

-  /  Listovanie po riadkoch hore/dolu.
-  Otvoriť podmenu.
-  Prejdite o jednu úroveň menu späť, príp. prerušte.

Počas externého hovoru

-  Krátko stlačte: Otvorte telefónny zoznam prenosnej časti.
Dlhé stlačenie: Otvorte telefónny zoznam Gigaset.net.
-  Zaviesť interné spätné opýtanie.
-  Zmena hlasitosti pre režim telefonovania cez slúchadlo, príp. režim hlasitého telefonovania.

Tlačidlá displeja





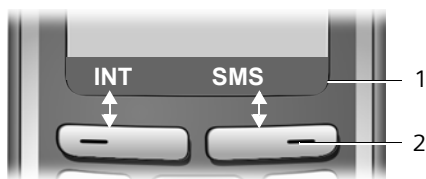

Aktuálne funkcie sa inverzne zobrazia v najspodnejšom riadku displeja. Funkcie tlačidiel displeja sa menia podľa situácie obsluhy prístroja.

Príklad:



- 1 Aktuálne funkcie tlačidiel displeja sa zobrazia v najspodnejšom riadku displeja.
- 2 Tlačidlá displeja

Najdôležitejšie symboly displeja sú:

-  **Moznosti** Otvorte menu závislé od situácie (kontextové menu).
-  **<C** Tlačidlo pre vymazanie: vymazať sprava doľava po znakoch.
-  Prejdite o jednu úroveň menu späť, príp. prerušte proces.
-  **E-Mail** Vybrať e-mailovú adresu z telefónneho zoznamu.
-  **→☎** Skopírujte číslo do telefónneho zoznamu.
-  **☎** Presmerovať externé volanie na odkazovač (Gigaset C475 IP).

Späť do pokojového stavu

Z ľubovoľného miesta v menu sa vrátite späť do pokojového stavu nasledovne:

- ▶ Stlačte tlačidlo zloženia  **dlhšie**.

Alebo:

- ▶ Nestlačte žiadne tlačidlo: Po 2 min. prejde displej **automaticky** do stavu pokoja.

Zmeny, ktoré neboli potvrdené, príp. uložené do pamäti stlačením **OK**, **Ano**, **Uložiť**, **Poslať** alebo pomocou **Uložiť zaznam** **OK** sa zamietnu.

Príklad pre displej v pokojovom stave je zobrazený na s. 1.

Štruktúra menu

Funkcie vášho telefónu sa vám ponúkajú cez menu, ktoré pozostáva z viacerých úrovní.

Hlavné menu (prvá úroveň menu)

- ▶ Na otvorenie hlavného menu treba v pokojovom stave prenosnej časti stlačiť .

Funkcie hlavného menu sa zobrazia na displeji ako zoznam s farebnými symbolmi.

Prístup k funkcii

- ▶ Navigujte pomocou ovládacieho tlačidla / k funkcii. Vo vrchnom riadku displeja bude zobrazený názov funkcie. Stlačte tlačidlo displeja **OK**.

Alebo:

- ▶ Zadajte číslicu, ktorá stojí v prehľade menu (s. 26) pred príslušnou funkciou (Shortcut).

Otvorí sa príslušné podmenu (nasledujúca úroveň menu).

Podmenu

Funkcie podmenu sa zobrazujú vo forme zoznamu.

Prístup k funkcii:

- ▶ S ovládacím tlačidlom  prejdite k funkcii a stlačte **OK**.

Alebo:

- ▶ Zadajte kombináciu číslic, ktorá stojí v prehľade menu (s. 26) pred príslušnou funkciou (Shortcut).

Ak raz **krát** stlačíte tlačidlo zloženia , preskočíte späť do predchádzajúcej úrovne menu, príp. prerušíte proces.

Korektúra nesprávnych zadaní

Nesprávne znaky v texte opravte tak, že pomocou ovládacieho tlačidla prejdete k príslušnému nesprávnemu zadaniu. Potom môžete:

- ◆ Pomocou **<C** vymažte znak vľavo od kurzora.
- ◆ Vložte nový znak vľavo od kurzora.
- ◆ Pri zadávaní času a dátumu, IP adresy atď. prepíšte blikajúci znak.

Príklady pre použité symboly, zadania menu a viacriadkové zadania nájdete v prílohe tohoto návodu na obsluhu, s. 175.

VoIP-telefónia cez sieť Gigaset.net

Sieť **Gigaset.net** vám ponúka možnosť telefonovať **priamo** s inými účastníkmi siete Gigaset.net bezplatne cez internet – bez zriadenia účtu u niektorého poskytovateľa VoIP a bez ďalších nastavení! Musíte len pripojiť váš telefón na elektrickú sieť a internet a príp. sa zapísať do online telefónneho zoznamu siete Gigaset pod menom, ktoré si zvolíte (s. 21/ s. 43).

Sieť **Gigaset.net** je služba VoIP od spoločnosti Siemens Home and Office Communication Devices GmbH und Co KG, prístupná pre všetkých používateľov VoIP prístrojov Gigaset.

Môžete **bezplatne** telefonovať s ostatnými účastníkmi siete Gigaset.net, t. j. okrem poplatkov za vašu internetovú prípojku neplatíte žiadne ďalšie náklady za telefonovanie. Prepojenie na/z iných sietí nie sú možné.

Každému VoIP prístroju Gigaset je už v stave pri dodaní pridelené jedno telefónne číslo siete Gigaset(s. 170).

Všetci prihlásení účastníci sú zapísaní v telefónnom zozname siete Gigaset, ku ktorému máte prístup.

V sieti Gigaset.net máte pod telefónnym číslom k dispozícii Echo-Service, pomocou ktorého môžete skontrolovať vaše vedenie VoIP.

◆ 12341#9 (anglický)

Po ohlásení odošle Echo-Service vami prijaté rečové údaje späť priamo ako ozvenu.

Vylúčenie záruky

Sieť Gigaset.net je dobrovoľná služba spoločnosti Siemens Home and Office Communication GmbH & Co KG bez záruky a ručenia za disponibilnosť siete. Táto služba môže byť kedykoľvek zastavená s výpovednou lehotou troch mesiacov.

Poznámka:

Ak vaše spojenie k sieti Gigaset.net nebudete využívať počas šiestich týždňov, automaticky sa deaktivuje. Nie ste dostupní pre volania zo siete Gigaset.net.

Spojenie sa znovu aktivuje:

- akonáhle spustíte hľadanie v telefónnom zozname siete Gigaset.net alebo
- zavoláte cez sieť Gigaset.net (zvolíte číslo s #9 na konci) alebo
- aktivujete spojenie cez webový konfiguratör (s. 138)

Hľadať účastníka v telefónnom zozname siete Gigaset.net

Vaša prenosná časť sa nachádza v stave pokoja.



Dlho stlačte.



Príp. **Gigaset.net** vyberte zo zoznamu dostupných online telefónnych zoznamov a stlačte **OK**.

Alebo:

- ▶ Telefónny zoznam otvorte s tlačidlom .
- ▶ Vyberte záznam **Gigaset.net** a stlačte tlačidlo prevzatia hovoru . Vytvorí sa spojenie s telefónnym zoznamom v sieti Gigaset.net.

Poznámky:

- Záznam z telefónneho zoznamu **Gigaset.net** sa pri prihlásení prenosnej časti na základňovú stanicu prenese na prenosnú časť. Za predpokladu, že prenosná časť môže odosielať a prijímať záznamy telefónneho zoznamu.
- Volania na telefónny zoznam Gigaset.net sú vždy **bezplatné**.
- Telefónny zoznam siete Gigaset.net môžete otvoriť aj zvolením **1188#9** (telefónne číslo telefónneho zoznamu siete Gigaset.net) a stlačením tlačidla prevzatia .

Ak sa spojenie s telefónnym zoznamom siete Gigaset.net nedá vytvoriť, vydá sa príslušné hlásenie a prenosná časť prejde do stavu pokoja

Po tom, ako sa vytvorilo spojenie, budete vyzvaní, aby ste zadali meno, ktoré sa má vyhľadať.

Hľadani prezdivky:

Zadajte meno alebo časť mena (max. 25 znakov).

Možnosti

Stlačte tlačidlo displeja.

Spustiť hľadani

Zvoľte a stlačte **OK**.

Ak bolo hľadanie úspešné, zobrazí sa zoznam so všetkými menami, ktoré začínajú na zadaný rad znakov.

Príklad:

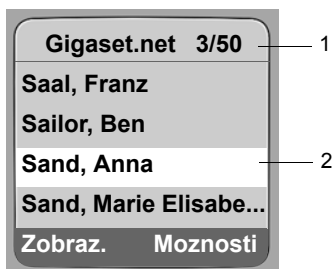

1. 3/50: Poradové číslo/počet nájdených

2. Názov záznamu, príp. skráteno

Stlačením  môžete listovať v zozname nájdených.

Hľadať účastníka v telefónnom zozname siete Gigaset.net

Ak nebolo možné nájsť **žiadny vhodný** záznam, zobrazí sa príslušné hlásenie. Máte nasledujúce možnosti:

- ▶ Stlačte tlačidlo displeja **Nove**, aby ste spustili nové hľadanie.



Alebo

- ▶ Stlačte tlačidlo displeja **Zmenit**, aby ste zmenili kritériá hľadania. Predtým zadané meno sa prevezme alebo sa môže zmeniť.

Ak existuje **priveľa vhodných** záznamov v telefónnom zozname siete Gigaset.net, zobrazí sa namiesto zoznamu s menami hlásenie **Nalezeno prilis mnoho polozek!**

- ▶ Stlačte tlačidlo displeja **Upresnit**, aby ste spustili podrobné hľadanie. Predtým zadané meno sa prevezme alebo sa môže zmeniť/rozšíriť.

Volanie účastníka

-   Zvoľte účastníka zo zoznamu vhodných a stlačte tlačidlo prevzatia.

Prezeranie čísla účastníka

-  Vyberte účastníka zo zoznamu nájdených.

Zobraz. Stlačte tlačidlo displeja.

Zobrazí sa číslo siete Gigaset.net a meno účastníka, meno príp. cez viacero riadkov.

Poznámky:

- Pripojenia k sieti Gigaset sa vytvárajú vždy cez internet. Nezávisle od toho, ktoré štandardné spojenie je nastavené vo vašom telefóne.  dlhé alebo krátke stlačenie, ako aj "*" na konci čísla nemajú žiadny účinok.
- Môžete otvoriť telefónny zoznam siete Gigaset a vytvoriť spojenie, aj keď ste sa nezapísali do telefónneho zoznamu siete Gigaset.

Využitie ďalších funkcií

Predpoklad: Zobrazí sa zoznam nájdených.

-  (Záznam vybrať) → **Možnosti**

Nasledujúce funkcie môžete vybrať pomocou :

Pridat do tel.sezn.

Prevzatie čísla do telefónneho zoznamu prenosnej časti. Číslo a meno (príp. skrátené, max. 16 znakov) sa prevezmú do telefónneho zoznamu.

- ▶ Príp. zmeniť a uložiť záznam (s. 49).

Opäť sa zobrazí zoznam nájdených.

Nove hledani

Spustite vyhľadávanie s novým menom (s. 41).

Vlastni informace

Pozri „Zapísať vlastný záznam, zmeniť, vymazať“ na s. 43.

Poznámka:

Keď vytáčate číslo siete Gigaset.net z lokálneho telefónneho zoznamu prenosnej časti, spojenie sa automaticky vytvorí cez sieť Gigaset.net (internet).

Zapísať vlastný záznam, zmeniť, vymazať

Máte nasledujúce možnosti:

- ◆ Zmeňte meno vášho záznamu v telefónnom zozname siete Gigaset.net.
- ◆ Vymažte váš záznam z telefónneho zoznamu siete Gigaset.net
- ◆ Keď ste pri uvedení telefónu do prevádzky nezadali žiadne meno (s. 21), určite meno a zapíšte sa do telefónneho zoznamu.

Prezeranie vlastného záznamu

Ste spojený s telefónnym zoznamom Gigaset.net:

► **Moznosti** → **Vlastni informace** vyberte a stlačte **OK**.

Vaše číslo siete Gigaset.net a príp. vaše aktuálne zapísané meno sa zobrazia.

Záznam/zmena mena

Zmeniť Stlačte tlačidlo displeja.



Zmeňte meno alebo zadajte nové meno (max. 25 znakov) a stlačte **OK**.
Pomocou **◀C** môžete meno vymazať.

Ak v telefónnom zozname siete Gigaset.net ešte neexistuje záznam s takýmto menom, meno sa uloží. Zobrazí sa príslušné hlásenie. Prenosná časť sa prepne do stavu pokoja.

Ak už existuje záznam s týmto menom alebo zadané meno obsahuje nedovolené znaky, budete vyzvaní zadať iné meno.

Poznámka:

Ak vymažete meno, vymaže sa váš záznam z telefónneho zoznamu. Pre ostatných účastníkov siete Gigaset.net už nie ste „viditeľný“. Pod vaším číslom siete Gigaset.net ste však naďalej prístupní. Ako si necháte zobrazit číslo, pozri s. 170.

Volanie účastníka siete Gigaset.net

Účastníka siete Gigaset.net môžete volať priamo prostredníctvom telefónneho zoznamu siete Gigaset.net (vid' vyššie) alebo prostredníctvom jeho čísla v sieti Gigaset.net:



Zadajte číslo siete Gigaset.net (vrátane #9) alebo ho vyberte z telefónneho zoznamu prenosnej časti.



Stlačte tlačidlo prevzatia.

Všetky čísla s #9 na konci budú zvolené cez sieť Gigaset.net.

Sieťové služby

Sieťové služby sú funkcie, ktoré vám dáva k dispozícii poskytovateľ pevnej siete, príp. VoIP.

Ďalšie sieťové služby pre pevnú sieť

Nasledujúce sieťové služby môžete využívať len pre volania cez pevnú sieť. Musíte si ich objednať u vášho poskytovateľa pevnej siete.

- ▶ **Pri problémoch sa obráťte na vášho sieťového operátora.**

Nastavenia pre všetky volania

Ak ste ukončili jednu z nasledujúcich procedúr, odošle sa kód.

- ▶ Po potvrdení z telefónnej siete stlačte tlačidlo zloženia .

Môžete nastaviť nasledujúce funkcie:

Všeobecné presmerovanie hovorov

 →  Služby siete → Telefon → Presmerovani

- ▶ Zmena viacriadkového zadania:

Kdy:

Ihned zvol'te.

Tel.c.:

Stlačte tlačidlo displeja **Zmenit**. Zadaťte číslo, na ktoré sa má hovor presmerovať a stlačte **Uložit**. Môžete zadať číslo pevnej siete, VoIP alebo mobilné číslo.

Stav:

Zapnutie/vypnutie presmerovania hovoru.

- ▶ Stlačte tlačidlo displeja **Poslat**.
- ▶ Po ohlásení z telefónnej siete stlačte tlačidlo zloženia .

Zapnutie/vypnutie ohlásenia čakajúceho hovoru (zaklopania)

Pri zapnutom ohlásení čakajúceho hovoru počuje volajúci na pevnej sieti voľný tón, ak vy už práve vediete iný telefonický hovor cez pevnú sieť. Toto volanie je akustické a zobrazuje sa tiež na displeji vašej prenosnej časti.

Volania v sieti VoIP sa nebudú oznamovať ako zaklopanie. Budú sa signalizovať na iných prihlásených prenosných častiach. Ak nie je k dispozícii žiadna iná prenosná časť, volajúci počuje obsadzovací tón.

Prijatie/odmietnutie čakajúceho hovoru, pozri s. 190.

 →  Služby siete → Telefon → Čekajici volani

Stav: Zapnúť/vypnúť.

- ▶ Stlačte tlačidlo displeja **Poslat**.
- ▶ Po ohlásení z telefónnej siete stlačte tlačidlo zloženia .

Poznámka:

Nastavenie nemá účinok na správanie pri zaklopaniach pre volania v sieti VoIP. Ako zapnete/vypnete zaklopanie pre sieť VoIP, pozri s. 46.

Funkcie počas hovoru

Spätné spojenia

Počas hovoru:

 Stlačte tlačidlo displeja.

 Zadajte telefónne číslo, alebo ho vyberte z telefónneho zoznamu a stlačte **OK**.

Číslo sa vytočí cez pevnú sieť.

Poznámka:

Číslo zvolené pre spätné opýtanie sa po niekoľkých sekundách uloží do zoznamu opakovanej voľby.

Máte nasledujúce možnosti:

◆ Konferencia

- Telefonovanie s obidvomi účastníkmi: Stlačte tlačidlo displeja **Konfer.**
- Ukončiť hovor s obidvomi účastníkmi: Stlačte tlačidlo zloženia .

Ďalšie sieťové služby pre VoIP

Nasledujúce sieťové služby môžete využívať pre volania cez vedenie VoIP.

Nastavenia pre všetky volania

Všeobecné presmerovanie hovorov

Predpoklad: Operátor VoIP podporuje presmerovanie.

 →  Služby site → VoIP → Presmerovani

Zobrazí sa zoznam konfigurovaných a aktivovaných telefónnych čísel VoIP a telefónnych čísel v sieti Gigaset.net vášho telefónu. Telefónne čísla, pre ktoré je aktivované presmerovanie, sú označené s .

- ▶ Vyberte telefónne číslo VoIP, pre ktoré chcete aktivovať, príp. deaktivovať presmerovanie a stlačte **OK**.
- ▶ Zmena viacriadkového zadania:

Kdy:

Ihned / KdyzNehl. / Zvoľte KdyzObsaz.

Tel.c.:

Stlačte tlačidlo displeja **Zmenit**. Zadajte číslo, na ktoré sa má hovor presmerovať a stlačte **Ulozit**. Môž

Prí presmerovaní niektorého z vašich telefónnych čísel VoIP môžete zadať telefónne číslo v pevnej sieti, VoIP alebo v mobilnej sieti.

Prí presmerovaní vášho telefónneho čísla v sieti Gigaset.net musíte zadať niektoré iné číslo v sieti Gigaset.net.

Stav:

Zapnutie/vypnutie presmerovania hovoru.

- ▶ Stlačte tlačidlo displeja **Uložiť**.

Uvedomte si, že pri presmerovaní vašich telefónnych čísiel VoIP môžu vzniknúť ďalšie náklady. Informujte sa u vášho poskytovateľa VoIP.

Zapnutie/vypnutie ohlásenia čakajúceho hovoru (zaklopania)

Predpoklad: Na vašom telefóne sú schválené dve paralelné spojenia (pozri **Allow 1 VoIP call only** na s. 140).

Pri zapnutom ohlásení čakajúceho hovoru počuje volajúci na niektorej z vašich liniek VoIP voľný tón, keď práve na tejto linke vediete hovor. Toto volanie je akustické a zobrazuje sa tiež na displeji vašej prenosnej časti.

Volania z pevnej siete sa neohlasujú. Budú sa signalizovať na iných prihlásených prenosných častiach, ktorým je číslo pre pevnú sieť pridelené ako prijímacie číslo. Ak nie je k dispozícii žiadna iná prenosná časť, volajúci počuje obsadzovací tón.

Prijatie/odmietnutie čakajúceho hovoru, pozri s. 47.

 →  **Služby siete** → **VoIP** → **Čekajici volani**

Stav: Zapnúť/vypnúť.

- ▶ Stlačte tlačidlo displeja **Uložiť**.

Poznámka:

Nastavenie platí pre všetky telefónne čísla VoIP. Nastavenie nemá účinok na správanie pri zaklopaniach na pevnej sieti. Ako zapnete/vypnete zaklopanie pre pevnú sieť, pozri s. 44



Funkcie počas hovoru

Predpoklad: Na vašom telefóne sú schválené dve paralelné spojenia (pozri **Allow 1 VoIP call only** na s. 140).

Spätné opýtanie

Počas hovoru:

Zp.dotaz Stlačte tlačidlo displeja.

  Zadajte číslo alebo ho prevezmite z telefónneho zoznamu a stlačte tlačidlo prevzatia **krátko/dlho** .

Číslo sa musí vytočiť cez VoIP.

Poznámka:

Číslo, zvolené pre spätné opýtanie, sa po niekoľkých sekundách uloží do zoznamu opakovanej voľby.

Ak sa účastník prihlási, máte nasledujúce možnosti:

◆ Prepínanie medzi dvomi hovormi:

- ▶ Pomocou  prepínať medzi účastníkmi.
- ▶ Ukončiť hovor s aktívnym účastníkom: **Moznosti Ukončit aktivni.**

◆ Konferencia

- ▶ Telefonovanie s obidvomi účastníkmi: Stlačte tlačidlo displeja **Konfer.**
- ▶ Ukončiť konferenciu (prepnúť medzi hovormi): Stlačte tlačidlo displeja **Individ.**
- ▶ Ukončiť hovor s obidvomi účastníkmi: Stlačte tlačidlo zloženia .

◆ Presmerovať (závisí od poskytovateľa služieb):

Predpoklad: Prepínate medzi hovormi a sami ste zavolali práve aktívneho účastníka.

- ▶ Aby ste spojili obidvoch externých účastníkov: **Moznosti Predat volani**

Ak bolo presmerovanie úspešné, zobrazí sa príslušné hlásenie. Potom prenosná časť prejde do stavu pokoja.

Prijatie čakajúceho hovoru

Predpoklad: Je zapnuté ohlásenie čakajúceho hovoru (s. 46).

Prijmout Stlačte tlačidlo displeja.

Máte možnosť prepnúť medzi dvomi hovormi alebo viesť konferenciu.

Poznámky:

- Ak bol prvý hovor interné volanie, interné spojenie sa ukončí.
- Čakajúce interné volanie sa zobrazí na displeji. Interné volanie nemôžete ani prijať ani odmietnuť.

Využívanie telefónneho zoznamu a iných zoznamov

K dispozícii sú:

- ◆ Telefónny zoznam,
- ◆ Zoznam Call-by-Call
- ◆ Prípadne online telefónne zoznamy
- ◆ Zoznam opakovanej voľby
- ◆ SMS-zoznam, zoznam e-mailov a zoznam Messenger
- ◆ Zoznam volajúcich
- ◆ Zoznam odkazovača (u Gigaset C475 IP)

V telefónnom zozname a v zozname Call-by-Call môžete celkovo uložiť max. 250 záznamov (počet závisí od rozsahu jednotlivých záznamov).

Telefónny zoznam a zoznam Callby-Call si vytvorte individuálne pre vašu prenosnú časť. Zoznamy a jednotlivé zápisy môžete však zaslať na iné prenosné časti (s. 51).

Telefónny zoznam/zoznam Call-by-Call

Poznámka:

Pre rýchly prístup na číslo z telefónneho zoznamu alebo zoznamu Call-by-Call (skrátená voľba) môžete dané číslo priradiť nejakému tlačidlu (s. 51).

Telefónny zoznam

V telefónnom zozname ukladáte čísla a príslušné mená.

- ▶ Telefónny zoznam otvorte v stave pokoja tlačidlom .

Dĺžka záznamov

Číslo: max. 32 číslic

Meno: max. 16 znakov

Poznámky:

Niektorí poskytovatelia VoIP nepodporujú pri volaniach do pevnej siete miestne hovory. V tomto prípade zapisujte do telefónneho zoznamu čísla pevnej siete vždy s miestnou predvoľbou. Alternatívne si môžete aj prostredníctvom webového konfigurátora určiť predvoľbu, ktorá sa automaticky predradí pri volaniach cez VoIP všetkým číslam vytočeným bez predvoľby (s. 147).

Zoznam Call-by-Call

V zozname Call-by-Call uložte predvoľby sieťových operátorov (tzv. "Call-by-Call-čísla"), ktoré chcete predradiť číslam pri voľbe do pevnej siete.

- ▶ Zoznam Call-by-Call otvorte v pokojovom stave tlačidlom .

Dĺžka záznamov

Číslo: max. 32 číslic

Meno: max. 16 znakov

Uloženie čísla do telefónneho zoznamu

 → Nový záznam

► Zmena viacrídkového zadania:

Císlo

Zadajte číslo.

Jmeno



Zadajte meno.

Zkracena volba:

Zvoľte číslicové tlačidlo skrátenej voľby.

► Uložte zmeny.

Poznámky:

- Ako zadáte IP adresy, si prečítajte na s. 32.
- Ak sa má číslo vždy zvoliť cez určité spojenie, môžete linkovú príponu tohto spojenia pridať k číslam (s. 31).
- Ak vložíte na konci čísla hviezdičku (*), číslo sa vytočí cez neštandardné spojenie (s. 115), aj keď krátko stlačíte tlačidlo prevzatia   Platí to za predpokladu, že číslo nepodlieha žiadnemu spojovaciemu pravidlu (s. 148).
- Pomocou webového konfigurátora môžete telefónny zoznam uložiť do niektorého súboru vášho PC, tam ho spracovať a opäť ho opísať späť na prenosnú časť (s. 156). Alebo preniesiete kontakty aplikácie Outlook z PC do telefónneho zoznamu prenosnej časti.

Uloženie čísla do zoznamu Call-by-Call

 → Nový záznam

► Zmena viacrídkového zadania:

Císlo:

Zadajte číslo.

Jmeno:

Zadajte meno.



Poradie záznamov telefónneho zoznamu

Záznamy telefónneho zoznamu sa všeobecne zoradujú abecedne. Medzery a čísla majú pritom najvyššiu prioritu. Poradie zoradenia je nasledovné:

1. Medzery
2. Číslice (0–9)
3. Písmená (abecedne)
4. Ostatné znaky

Ak chcete abecedné poradie záznamov obísť, zadajte pred meno medzeru alebo nejakú číslicu. Tieto záznamy sa posunú na začiatok telefónneho zoznamu. Mená, pred ktoré dáte hviezdičku, budú stáť na konci telefónneho zoznamu.

Výber záznamu z telefónneho zoznamu/zoznamu Call-by-Call

 /  Otvorte telefónny zoznam alebo zoznam Call-by-Call.

Máte nasledujúce možnosti:

- ◆ Pomocou s listujte k požadovanému záznamu, kým nevyberiete hľadané meno.
- ◆ Zadajte prvý znak mena, príp. listujte pomocou s k záznamu.

Vytáčanie pomocou telefónneho zoznamu a zoznamu Call-by-Call

 /  →  (Vybrať záznam; s. 50)

 Dlho/krátko stlačte tlačidlo prevzatia. Vytočí sa číslo so zvoleným typom spojenia (s. 30).

Poznámka:

IP adresy môžete voliť len cez VoIP.

Spravovanie záznamov telefónneho zoznamu/zoznamu Call-by-Call

 /  →  (Vybrať záznam; s. 50)

Prezeranie záznamu

Zobraz. Stlačte tlačidlo displeja. Záznam sa zobrazí.
Späť pomocou **OK**.



Zmena záznamu

Zobraz. **Zmeniť**

Tlačidlá displeja stlačte za sebou.

- Vykonajte a uložte zmeny.



Využitie ďalších funkcií

 /  →  (Vybrať záznam; s. 50)

Možnosti Otvorte menu .

Nasledujúce funkcie môžete vybrať pomocou :

Použiť číslo

Zmeniť alebo doplniť uložené číslo a potom ho zvoliť (stlačte tlačidlo prevzatia ) alebo ho uložte ako nový záznam; k tomu po zobrazení čísla stlačte .

Zmeniť zaznam

Zmena vybraného záznamu.

Smazať zaznam

Vymažte vybraný záznam.

Zaznam jako VIP (len telefónny zoznam)

Označte záznam v telefónnom zozname ako **VIP** (Very Important Person - veľmi dôležitá osoba) a priradte mu určitú vyzváňaciu melódiu. Podľa vyzváňacej melódie rozpoznáte VIP-volanía.

Predpoklad: Sprostredkovanie čísla volajúceho (s. 33).

Poslať záznam

Zaslanie jednotlivého záznamu na prenosnú časť (s. 51).

Smazať seznam

Vymažte všetky záznamy v telefónnom zozname alebo v zozname Call-by-Call.

Poslať seznam

Zaslanie kompletného zoznamu na prenosnú časť (s. 51).

Voľna pamät

Nechajte zobrazit' počet ešte voľných záznamov v telefónnom zozname a v zozname Call-by-Call.

Voľba cez tlačidlá skrátenej voľby

Ako uložíte telefónne čísla na číslicové tlačidlá vašej prenosnej časti, je popísané na s. 49.

► Príslušné tlačidlo rýchlej voľby **dlhšie** stlačte.

Ak je v telefónnom zozname na konci čísla platná linková prípona (napr. : #1), zvolí sa číslo cez linku, príslušnú k prípone (s. 132).

Ak je na konci čísla len mriežka (#), zvolí sa číslo štandardné spojenie.

Ak je na konci čísla hviezdička (*), zvolí sa cez neštandardné spojenie (s. 115).

Ak nie je zapísaná žiadna prípona, zvolí sa číslo cez štandardné spojenie. Výnimka: Pre číslo je definované pravidlo spojenia (s. 148).

Prenesenie telefónneho zoznamu/zoznamu Call-by-Call na inú prenosnú časť

Predpoklady:

- ◆ Prenosné časti príjemcu a odosielateľa sú prihlásené na tej istej základňovej stanici.
- ◆ Druhá prenosná časť môže odoslať a prijať záznamy telefónneho zoznamu.

 /  →  (Vybrať záznam; s. 50) → **Moznosti** → Poslať záznam / Poslať seznam

 Zvoľte interné číslo prenosnej časti príjemcu a stlačte **OK**.

Úspešný prenos bude potvrdený hlásením a potvrdzovacím tónom na prenosnej časti príjemcu.

Môžete preniesť viaceré jednotlivé interné záznamy za sebou tak, že na opýtanie **Odeslať ďalší záznam?** odpoviete s **Ano**.

Nezabudnite, prosím:

- ◆ Záznamy s identickými telefónnymi číslami sa u príjemcu neprepišu.
- ◆ Prenos sa preruší, ak telefón zvoní alebo je pamäť prenosnej časti príjemcu plná.

Prevzatie zobrazeného čísla do telefónneho zoznamu

Do telefónneho zoznamu môžete prevziať čísla, ktoré sa zobrazia v zozname, napr. V zozname volajúcich alebo v zozname opakovanej voľby, v nejakej SMS alebo počas hovoru.

Zobrazí sa nejaké číslo:

Možnosti → Poslať do tel.s.

Alebo:

→  Stlačte tlačidlo displeja.

► Doplnenie záznamu pozri s. 49.

Gigaset C475 IP: Počas preberania mena zo zoznamu odkazovačasa prehrávanie správy preruší.

Prevzatie čísla z telefónneho zoznamu

V mnohých situáciách ovládania môžete telefónny zoznam otvoriť napr. za účelom prevzatia nejakého čísla. Vaša prenosná časť nemusí byť v stave pokoja.

► Podľa situácie obsluhy otvorte telefónny zoznam pomocou s alebo  alebo **Možnosti** Telefon.seznam.

 Zvoľte záznam (s. 50).

Používanie online telefónnych zoznamov

V závislosti od vášho poskytovateľa môžete používať online telefónne zoznamy (= online telefónny zoznam a online zoznam odvetví, napr. „žlté stránky“).

Ktorý online telefónny zoznam na internete chcete používať, môžete nastaviť cez webový konfiguratív (s. 154).

Vylúčenie záruky

Spoločnosť Siemens Home and Office Communication GmbH & Co KG nepreberá žiadne ručenie a záruku za to, že táto služba bude k dispozícii. Táto služba sa dá hockedy nastaviť.

Otvorenie telefónneho zoznamu/zoznamu odvetví

Predpoklad: Prenosná časť sa nachádza v stave pokoja a niektorá linka VoIP je voľná.

 **Dlho** stlačte. Otvorí sa zoznam online telefónnych zoznamov. Zobrazia sa špecifické mená podľa poskytovateľa.

 Vyberte telefónny zoznam (online telefónny zoznam alebo zoznam odvetví) zo zoznamu a stlačte **OK**.

Alebo:

V lokálnych telefónnych zoznamoch prihlásených prenosných častí nájdete záznamy **Net Directory**, **Yellow Pages** pre online telefónne zoznamy. Pomocou týchto záznamov môžete otvoriť online telefónne zoznamy (s. 154), nastavené pre váš telefón.

► Telefónny zoznam otvorte s tlačidlom .

- ▶ Vyberte záznam **Net Directory** pre online telefónny zoznam, príp. záznam **Yellow Pages** pre zoznam odvetví a stlačte tlačidlo prevzatia .

Nadviaže sa spojenie k online telefónnemu zoznamu, príp. k zoznamu odvetví.

Poznámky:

- Záznamy z telefónneho zoznamu **Net Directory / Yellow Pages** sa pri prihlásení prenosnej časti na základňovú stanicu prenesú na prenosnú časť (s. 98). Predpoklad: Prenosná časť môže odosielať a prijímať záznamy telefónneho zoznamu.
 - Spojenie k online telefónnemu zoznamu môžete vytvoriť aj nasledovne:
 - ▶ V stave pokoja zvolte číslo **1#91** a potom stlačte tlačidlo prevzatia .
 - ▶ Spojenie k zoznamu odvetví vytvoríte, keď zvolíte **2#91**.
 - ▶ Spojenie k telefónnemu zoznamu siete Gigaset.net vytvoríte, keď stlačíte **1188#9**.
- Volania na online telefónny zoznam sú vždy bezplatné.

Hľadanie záznamu

Predpoklad: Otvorili ste online telefónny zoznam/zoznam odvetví.

- ▶ Prevedenie viacriadkového zadania:

Prijmeni: (online telefónny zoznam) /

Kategorie/Jmeno: (zoznam odvetví)

Zadajte meno alebo časť mena, príp. odvetvie (max. 30 znakov).

Mesto: Zadajte meno mesta, kde hľadaný účastník býva.

Cislo: Zadajte číslo (max. 30 znakov).

- ▶ Stlačte tlačidlo displeja **Hledat**, aby ste spustili hľadanie.

Musíte zadať údaje buď v **Prijmeni:**, príp. **Kategorie/Jmeno:** a v **Mesto:** alebo v **Cislo**. Hľadanie cez číslo je možné len ak zvolený online telefónny zoznam podporuje hľadanie čísla. Pre zadanie textu pozri s. 178.

Ak existujú viaceré mestá so zadaným menom, zobrazí sa zoznam nájdených miest:



Vyberte mesto.

Pomocou **Zobraz.** si môžete dať zobrazit' detailné informácie k vybranému mestu.

Ak sa nenašlo žiadne vhodné mesto: Stlačte **Zmenit'**, ak budete chcieť zmeniť kritéria hľadania. Údaje pre **Kategorie/Jmeno** a **Mesto** sa prevezmú a dajú sa zmeniť.

OK

Stlačte tlačidlo displeja, aby ste pokračovali v hľadaní.

Ak sa nenájde žiadny účastník, na ktorého by sa kritéria vyhľadania hodili, bude vydané príslušné hlásenie. Máte nasledujúce možnosti:

- ▶ Stlačte tlačidlo displeja **Nove**, aby ste spustili nové hľadanie.

Alebo

- ▶ Stlačte tlačidlo displeja **Zmenit'**, aby ste zmenili kritéria hľadania. Udané meno a mesto sa prevezmú a dajú sa zmeniť.

Ak je zoznam nájdených príliš rozsiahly, nezobrazí sa žiadne nájdenie. Bude vydané príslušné hlásenie.

- ▶ Stlačte tlačidlo displeja **Upresnit'**, aby ste spustili podrobné hľadanie (s. 55).

Používanie online telefónnych zoznamov

Alebo

- ▶ V závislosti od poskytovateľa služieb: Ak sa na displeji zobrazí nájdenie, môžete si dať zoznam nájdených aj zobrazit'. Stlačte tlačidlo displeja **Zobraz.**.



Výsledok hľadania (zoznam nájdených)

Výsledok hľadania sa zobrazí v zozname na displeji. Príklad:



1. 3/50: Poradové číslo/ počet nájdených (ak je počet nájdených >99, zobrazí sa len poradové číslo)
2. Štyri riadky s menom, odvetvím, telefónnym číslom a adresou účastníka (príp. skrátené)

Máte nasledujúce možnosti:

- ▶ Pomocou  môžete listovať v zozname.
- ▶ Stlačte tlačidlo displeja **Zobraz.**. Neskrátene sa zobrazia všetky informácie záznamu (meno, príp. odvetvie, adresa, telefónne číslo). Pomocou  môžete listovať v zozname.

Cez **Možnosti** máte ešte ďalšie možnosti:

Upresniť hľadani

Sprísnit' kritéria hľadania a obmedziť zoznam nájdených (s. 55).

Nove hľadani

Spustiť ďalšie hľadanie.

Poslat do tel.s.

Prevziať čísla záznamu do telefónneho zoznamu prenosnej časti (s. 52).
Príezvisko sa prevezme do políčka mien telefónneho zoznamu.

Volanie účastníka

Predpoklad:Zobrazí sa zoznam nájdených.

- ▶ Zvoľte a stlačte tlačidlo prevzatia .

Ak záznam obsahuje len jedno číslo, bude toto zvolené.

Ak záznam obsahuje viacej telefónnych čísiel, zobrazí sa zoznam týchto čísiel.

- ▶ Pomocou  zvoľte číslo a opäť stlačte tlačidlo prevzatia .

Spustenie podrobného hľadania

S podrobným hľadaním môžete obmedziť počet nájdených z predchádzajúceho hľadania pomocou ďalších kritérií hľadania (krstné meno a/alebo ulica).

Predpoklad: Zobrazí sa výsledok hľadania (zoznam nájdených s viacerými záznamami alebo hlásenie o príliš veľkom počte nájdených).

Upresniť Stlačte tlačidlo displeja.

Alebo

Možnosti → **Upresniť hľadani**

Zvoľte a stlačte **OK**.

Kritéria hľadania z predchádzajúceho hľadania sa prevezmú a zapíšu sa do príslušných políček.

Prijmeni: (online telefónny zoznam) /

Kategorie/Jmeno: (zoznam odvetví)

Príp. zmeniť meno/odvetvie alebo rozšíriť pomenovania častí.

Mesto: Príp. zmeniť názov mesta.

Ulice: Príp. zadajte číslo (max. 30 znakov).

Jmeno: (len v online telefónnom zozname)



Príp. zadajte krstné meno (max. 30 znakov).

Hledat Spustite podrobné hľadanie.

Zoznam opakovanej voľby

V zozname opakovanej voľby sa nachádza dvadsať naposledy na prenosnej časti volaných čísiel (max. 32 číslic). Ak sa niektoré z týchto čísiel nachádza v telefónnom zozname alebo v zozname Call-by-Call, zobrazí sa príslušný názov.

Voľba zo zoznamu opakovanej voľby

-  Krátko stlačte tlačidlo.
-  Zvoľte záznam
-  Dlho/krátko stlačte tlačidlo prevzatia. Vytočí sa číslo so zvoleným typom spojenia (s. 30).

Pri zobrazení nejakého mena si môžete pomocou tlačidla displeja **Zobraz.** nechať zobrazit' príslušné číslo.

Spravovanie záznamov v zozname pre opakovanie voľby

 Krátko stlačte tlačidlo.

 Zvoľte záznam

Moznosti Otvorte menu.

Nasledujúce funkcie môžete vybrať pomocou :

Použiť číslo

(ako v telefónnom zozname, s. 50)

Poslať do tel.s.

Prevzatie záznamu do telefónneho zoznamu (s. 52).

Smazať záznam

Vymažte vybraný záznam.

Smazať zoznam

Vymazať kompletný zoznam.

Vyvolanie zoznamov pomocou tlačidla správ

Pomocou tlačidla správ  vyvoláte nasledovné zoznamy:

◆ Zoznam odkazovača (len Gigaset C475 IP)

◆ Sieťový odkazovač, pozri s. 97

Pre každý sieťový odkazovač sa zobrazí vlastný zoznam.

Za predpokladu: Jeho číslo je uložené v základňovej stanici, odkazovač je zapojený (s. 95/s. 150) a príslušné telefónne číslo VoIP/pevná sieť je prenosnej časti priradené ako prijímacie číslo.

◆ Zoznam SMS, pozri s. 64

Ak sú zriadené **viaceré** poštové priečinky (s. 67), zobrazia sa viaceré zoznamy.

◆ Zoznam došlých e-mailov pozri s. 82



Zoznam sa zobrazí len ak sú v mailovej schránke vstupného poštového serveru nové správy.

◆ Zoznam volajúcich

◆ Zoznam správ Messenger, pozri s. 91

Zoznam sa zobrazí len na tej prenosnej časti, ktorá je online.

Po prijatí **nového zápisu** do zoznamu zaznie upozorňujúci tón. Tlačidlo  bliká (zhasne po stlačení tlačidla). V pokojovom stave sa na displeji zobrazí symbol novej správy:

Symbol	Nový odkaz...
	... v zozname odkazovača (Gigaset C475 IP) príp. na niektorom z vašich sieťových odkazovačov
	... v zozname volajúcich
	... v SMS-zozname, zozname Messenger alebo v zozname e-mailov

Počet nových záznamov sa zobrazí pod príslušným symbolom.

Výber zoznamov

Ak stlačíte tlačidlo , zobrazia sa len zoznamy, ktoré obsahujú odkazy ako aj zoznamy sieťových odkazovačov **Sit. z.:**

Zoznamy s novými odkazmi sa najprv zobrazia a označia hrubým písmom. V zátvorkách bude vždy zobrazený počet prijatých nových odkazov.

Ak niektorý zoznam neobsahuje žiadne nové odkazy, zobrazí sa počet starých správ. Výnimka: Pri sieťových odkazovačoch **Sit. z.: ...** sa zobrazí (0).

Príklad:



► Zvoľte pomocou  niektorý zoznam a stlačte **OK**.

Zoznam volajúcich

Predpoklad: Sprostredkovanie čísla volajúceho (CLIP, s. 33)

Zoznam volajúcich obsahuje vždy podľa nastaveného druhu zoznamu

- ◆ zmeškané hovory
- ◆ prijaté hovory (označené  s)
- ◆ na Gigaset C475 IP:
 - z lokálneho odkazovača prijaté volania (označené s ∞)

Čísla posledných 30 prichádzajúcich volaní sa uložia.

V zozname zmeškaných volaní sa uložia viaceré volania z toho istého čísla jednorazovo (posledné volanie). V zázname je v zátvorkách uvedený počet volaní z tohto čísla.

V zozname prijatých volaní sa viaceré volania z toho istého čísla uložia viackrát.

Poznámka:

V zozname volajúcich sa ukladajú iba volania na prijímacie čísla, ktoré sú vašej prenosnej časti priradené (s. 142).

Ak nie sú priradené žiadne prijímacie čísla, uložia sa všetky volania do zoznamov volaní všetkých prenosných častí.

Nastavenie druhu zoznamu volajúcich

 →  Nastavení → Zakladna → Sezn.volajících

Ztracena volani / Vsechna volani

Vyberte a **OK** stlačte (= zapnuté).



Dlho stlačte (pokojoiný stav).

Ak sa zmení druh zoznamu, zostanú záznamy v zozname volajúcich zachované.

záznamy v zozname volajúcich

Nové správy sú zaradené hore.

Príklad pre záznamy do zoznamu:

Vsechna volani		
Susi Sorglos		
15.01.08	12:20	<input checked="" type="checkbox"/>
Louise Miller		
15.01.08	11:15	∞
Smazat	Moznosti	

- ◆ Druh zoznamu v záhlaví: **Ztracena volani**, **Vsechna volani**
- ◆ Stav záznamu
Hrubé písmo: Nový záznam
- ◆ Číslo alebo meno volajúceho
Číslo telefónu volajúceho môžete prevziať z telefónneho zoznamu (s. 52).
- ◆ Dátum a čas hovoru (ak sú nastavené, s. 13)
- ◆ Druh záznamu:
 - prijaté hovory ()
 - zmeškané hovory
 - odkazovačom zaznamenané volania (∞, len Gigaset C475 IP)

Spravovanie záznamov v zozname volajúcich

Stlačením tlačidla displeja **Smazat** vymažete označený záznam.

Po stlačení tlačidla displeja **Moznosti** môžete pomocou  vybrať ďalšie funkcie:

Poslat do tel.s.

Prevzatie čísla do telefónneho zoznamu.

Jmeno / info

Ak k niektorému volaniu VoIP bolo prijaté a uložené URI, tak sa zobrazí. URI sa zvolí, keď stlačíte tlačidlo prevzatia hovoru . URI sa nezapíše do zoznamu opakovaných volaní.

Smazat seznam

Vymazať kompletný zoznam.

Po opustení zoznamu volaní sa uvedú všetky záznamy do stavu „starý“, t. j. pri nasledujúcom volaní už nebudú zobrazené hrubým písmom.

Zoznam odkazovača (Gigaset C475 IP)

Zoznam odkazovača **Int.zaznam.:** sa zobrazí len ne prenosných častiach, ktoré majú s odkazovačom spoločné aspoň jedno prijímacie číslo.

Pomocou zoznamu odkazovača si môžete vypočítať odkazy z odkazovača základňovej stanice.

Na začiatku zoznamu odkazovača sa zobrazí najprv prvá došlá nová správa. Reprodukcia sa spustí pri otvorení zoznamu.

Nové správy sa po vypočítaní zaradia za staré správy.

Zreprodukuje sa všetky nové správy, nezávisle od príslušného prijímacieho čísla.

Ak zoznam neobsahuje žiadne nové správy, zreprodukuje sa staré správy.

Ak spravujete správy zo zoznamu odkazovača, prečítate s. 75.

Výber zo zoznamu volajúcich/zoznamu odkazovačazvoľte

 → Volani: (2) / Int.zaznam.: (1)

 Zvoľte záznam.

 Dlhokrátko stlačte tlačidlo prevzatia. Vytočí sa číslo so zvoleným typom spojenia (s. 30).

Úsporné telefonovanie

Používajte prednostne internet (VoIP) ako lacnejší spôsob telefonovania.

Pre volania do pevnej alebo mobilnej siete môžete ešte využívať funkcie kontroly nákladov vášho telefónu. Otvorte si účty u rôznych poskytovateľov VoIP, ktorí ponúkajú výhodné tarify pre hovory do iných sietí. V konfigurácii telefónu stanovte napr. pre určité predvoľby (miestné, štatne, predvoľby mobilných sietí) najvýhodnejšie spojenie VoIP (účet), ktoré sa sa majú pri voľbe použiť (Dialling Plans, s. 148). Alebo stanovte priamo pri voľbe spojenie VoIP, ktoré sa má použiť (voľba s linkovými príponami, s. 31).

Ak telefonujete cez pevnú sieť, zvolte niektorého sieťového operátora, ktorý ponúka obzvlášť výhodné tarify (Call-by-Call). Čísla Call-by-Call môžete spravovať v zozname Call-by-Call.

Zdruzenie čísel Call-by-Call jedným číslom

Pri hovoroch cez pevnú sieť môžete číslam priradiť („združiť“) predvoľbu niektorého sieťového operátora



Otvorte zoznam Call-by-Call.



Zvoľte záznam (Call-by-Call-číslo).

Možnosti

Stlačte tlačidlo displeja.

Použiť číslo

Zvoľte a stlačte **OK**.



Zadajte číslo alebo ho zvolte z telefónneho zoznamu (s. 52).



Tlačidlo prevzatia stlačte tak (krátko/dlho), aby sa číslo vytočilo cez pevnú sieť. Vytočia sa obidve čísla.

Poznámka:

Aby sa združené číslo vytočilo cez pevnú sieť, môžete definovať príslušné pravidlá spojenia pre čísla Call-by-Call (s. 148). Alebo pri voľbe pripojíte k číslam linkovú príponu #0 (pre pevnú sieť).

Zobrazenie trvania hovoru

Pri všetkých kontaktných partneroch cez pevnú sieť a VoIP sa na displeji zobrazí trvanie hovoru

- ◆ počas rozhovoru,
- ◆ až asi do troch sekúnd po položení, pokiaľ slúchadlo nepoložíte do nabíjacej základne.

Poznámka:

Skutočné trvanie hovoru sa môže od zobrazenej hodnoty líšiť o niekoľko sekúnd.

SMS (textové správy)

SMS môžete posielat' a prijímať len cez pevnú sieť.

Pri posielaní SMS základňa automaticky nadviaže spojenie cez pevnú sieť.

Váš prístroj je dodaný v takom stave, že môžete ihneď odosielať SMS.

Predpoklady:

- ◆ Sprostredkovanie čísla volajúceho pre vašu telefónnu prípojku v pevnej sieti je uvoľnené.
- ◆ Váš sieťový operátor podporuje SMS v pevnej sieti (informácie k tomu dostanete u svojho sieťového operátora).
- ◆ Ste u poskytovateľa služieb registrovaní pre posielanie a prijímanie SMS.

Poskytovatelia služieb vymieňajú SMS cez centrá SMS. Do vášho prístroja musíte zapísať centrum SMS, cez ktoré ich chcete posielat', príp. prijímať. Potom môžete **cez každé** z vložených centier SMS prijímať SMS, ak ste sa zaregistrovali u svojho poskytovateľa služieb (Service-Provider).

Vaša SMS bude odoslaná cez centrum SMS, ktoré je vložené ako centrum odoslania (s. 69). V určitom momente môže byť ako centrum pre odosielanie označené len jedno SMS centrum.

Vaše SMS sa odošlú cez **SMS centrum**, ktoré je vložené ako **centrum odoslania**. Môžete si však ako odosielať centrum aktivovať ktorékoľvek iné centrum SMS pre odoslanie aktuálnej správy (s. 69).

Pokiaľ nie je zapísané žiadne centrum služieb SMS, pozostáva menu SMS len zo zápisu **Nastavení**. Vložte niektoré centrum služieb SMS (s. 69).

Pokyny pre písanie SMS sú uvedené v prílohe (s. 178).

Pravidlá

- ◆ Jedna SMS môže mať dĺžku až do 612 znakov.
- ◆ Pri viac ako 160 znakoch bude SMS odoslaná ako **združená** SMS (až do 4 SMS po 152 príp. 153 znakoch, podľa dĺžky združenej informácie).

Pri písaní SMS sa vpravo hore v záhlaví zobrazí nasledovné (príklad):

SMS	596(1)	1
		2

1 Maximálny počet znakov, ktoré môžete ešte napísať, príp. pridať.

2 Počet SMS, ktoré sa musia pre doposiaľ napísaný text združiť.

Majte na pamäti, že pri združení SMS spravidla vzniknú vyššie náklady.

Nezabudnite, prosím:

- ◆ Pokiaľ je váš telefón pripojený na telefónnom zariadení, prečítajte si pozri s. 70.
- ◆ Pre prijímanie SMS sa musíte zaregistrovať u vášho poskytovateľa služieb.

Napisanie/odoslanie SMS

Písanie SMS

 →  Zpravy → SMS

Škrinka B Príp. zvolte poštový priečinok a stlačte **OK** (s. 67).



Príp. zadajte PIN poštového priečinku a stlačte **OK**.

Nova SMS Zvolte a stlačte **OK**.



Napísanie SMS.

Posielanie SMS



Stlačte tlačidlo prevzatia

alebo:

Možnosti Stlačte tlačidlo displeja.

Poslat Vyberte a stlačte **OK**.

Potom:

SMS Vyberte a stlačte **OK**.



Zvolte číslo s predvoľbou (aj v miestnej sieti) z telefónneho zoznamu alebo zo zoznamu Call-by-Call alebo ho zadajte priamo. Pri SMS na poštový priečinok -SMS: ID priečinka zadajte na **koniec** čísla.

Poslat Stlačte tlačidlo displeja.

SMS sa odošle, akonáhle bude linka pevnej siete vášho telefónu voľná.

Poznámky:

- Ak vás počas písania SMS preruší externé volanie, text sa automaticky uloží do zoznamu konceptov.
- Ak je pamäť plná alebo je funkcia SMS na základňovej stanici obsadená inou prenosnou časťou, proces sa preruší. Na displeji sa zobrazí príslušný odkaz. Vymažte už nepotrebné SMS, príp. odošlite SMS neskôr.

Zoznam konceptov

SMS si môžete uložiť do zoznamu konceptov, neskôr ju zmeniť a odoslať.

Uloženie SMS do zoznamu konceptov

► Napíšete SMS(s. 62).

Možnosti Stlačte tlačidlo displeja.

Uložit Vyberte a stlačte **OK**.

Poznámka:

Po uložení sa opäť zobrazí editor SMS s vašou SMS. Môžete pokračovať v písaní textu a opäť ho uložiť. Predtým uložená SMS sa prepíše.

Otvorenie zoznamu konceptov

 →  Zpravy → SMS → (poštový priečinok, poštový priečinok-PIN)

Koncepty (3)

Zvoľte a stlačte **OK**. V zátvorke sa zobrazí počet SMS v zozname (napr. (3)).

Zobrazí sa prvý zápis do zoznamu, na pr.:

1234567890

15.01.08 12:20

Čítanie alebo vymazanie jednotlivých SMS

► Otvorte zoznam konceptov, potom:

 vyberte SMS.

Cisť Stlačte tlačidlo displeja. Zobrazí sa text. Po riadkoch listujte pomocou .

Alebo:

Moznosti Otvorte menu.

Smazať záznam

OK stlačte. Zvolená SMS sa vymaže.

Pomocou **Moznosti** → **Smazať sez.n.zpr.** môžete vymazať všetky SMS v zozname konceptov.

Písanie/zmena SMS

► Čítate niektorú SMS zo zoznamu konceptov.

Moznosti Otvorte menu.

Zvoliť si môžete nasledovné:

Nova SMS

Napíšte novú SMS a potom odošlite (s. 62), príp. uložte.

Upraviť

Text uloženej SMS meniť a následne zaslať (s. 62).

Znakova sada

Text sa zobrazí vo zvolenej tabuľke znakov.

Odoslanie SMS na e-mailovú adresu

Ak váš poskytovateľ služieb podporuje funkciu „SMS na e-mail“, môžete vaše SMS posielat' aj na e-mailové adresy.

E-mailová adresa musí byť na začiatku textu. Musíte poslať SMS na e-mailovú službu vášho odosielačieho centra SMS.

 →  Zpravy → SMS → (poštový priečinok, poštový priečinok-PIN) → **Nova SMS**

 Zapište e-mailovú adresu. Ukončíte medzerou alebo dvojbodkou (podľa poskytovateľa služieb).

 Zadajte text SMS.

Moznosti Stlačte tlačidlo displeja.

Poslať Vyberte a stlačte **OK**.

Prijatie SMS

E-mail Vyberte a stlačte **OK**. Ak nie je zapísané číslo e-mailovej služby (s. 69), zadajte ho.

Poslať Stlačte tlačidlo displeja.

SMS sa odošle, akonáhle bude linka pevnej siete vášho telefónu voľná.

Posielanie SMS ako fax

Môžete odoslať SMS aj na faxový prístroj.



Predpoklad: Váš sieťový operátor podporuje túto funkciu.

► Napíšete SMS(s. 62).

Moznosti Stlačte tlačidlo displeja.

Poslať Vyberte a stlačte **OK**.

Fax Vyberte a stlačte **OK**.

 /  Vyberte číslo z telefónneho zoznamu alebo ho priamo zadajte. Číslo zadajte s predvoľbou (aj v miestnej sieti).

Poslať Stlačte tlačidlo displeja.

SMS sa odošle, akonáhle bude linka pevnej siete vášho telefónu voľná.

Prijatie SMS

Všetky prijaté SMS sa uložia do zoznamu prijatých SMS. Združené SMS sa zobrazia ako **jedna** SMS. Ak je táto príliš dlhá (pozostáva z príliš veľa združených jednotlivých SMS) alebo bola prenesená neúplne, rozdelí sa na viacero jednotlivých SMS.

Pretože SMS aj po prečítaní zostáva v zozname, mali by ste si **pravidelne vymazávať staré SMS zo zoznamu**.



Ak je SMS pamäť plná, zobrazí sa príslušné upozornenie.

► Vymažte nepotrebné SMS (s. 65).

Zoznam prijatých

Zoznam prijatých správ obsahuje:

- ◆ všetky prijaté SMS, počnúc najaktuálnejšou.
- ◆ SMS, ktoré nemohli byť odoslané kvôli nejakej chybe.

Nové SMS sú signalizované na všetkých prenosných častiach Gigaset C47H symbolom  na displeji, blikaním tlačidla správ  a upozorňujúcim tónom.

Otvorenie zoznamu prijatých správ tlačidlom 

Stlačte .

Príp. zvolte poštový priečinok a zadajte jeho PIN.

Zoznam prijatých správ sa zobrazí nasledovne (príklad):

SMS: Spol.	(2)	1
		2

- 1 **hrubo**: počet nových záznamov
nie hrubo: počet prečítaných záznamov
- 2 Názov poštového priečinku, tu: Všeobecný poštový priečinok

Otvorte zoznam pomocou **OK**.

Záznam v zozname sa zobrazí na pr. nasledovne:

1234567890	1
01.01.08 09:45	2

- 1 Číslo odosielateľa alebo názov záznamu v telefónnom zozname
- 2 **Stav SMS**:
hrubo: nové, ešte neprečítané SMS
nie hrubo: staré prečítané SMS

Otvorenie zoznamu prijatých správ pomocou SMS menu

 →  Zpravy → **SMS** → (poštový priečinok, poštový priečinok-PIN) → Prichodi (2)

Čítanie alebo vymazanie SMS

- ▶ Otvorte zoznam prijatých správ.
- ▶ Ďalej ako pri „Čítanie alebo vymazanie jednotlivých SMS“, s. 63.

Potom, čo ste si novú SMS prečítali, prejde do stavu "Stare" (už nebude ďalej znázornená hrubo).

Vymazanie zoznamu prijatých správ

Všetky **nové a staré** SMS v zozname sa vymažú.

- ▶ Otvorte zoznam prijatých správ.

Možnosti Otvorte menu.

Smazať sezn.zpr.

Zvoľte, **OK** stlačte a pomocou **Ano** potvrdíte. Zoznam sa vymaže.

Odpoveď na SMS alebo poslanie ďalej

- ▶ Čítať SMS (s. 65):

Možnosti Stlačte tlačidlo displeja.

Máte nasledujúce možnosti:

Odpovedeť

Priamo napísať odpoveď na SMS a odoslať (s. 62).

Upraviť

Zmeniť text SMS a následne ju odoslať (s. 62).

Oznámenie prostredníctvom SMS

Poslať SMS ďalej

► Čítate SMS (s. 65):

Moznosti Stlačte tlačidlo displeja.

Poslať Vyberte a stlačte **OK**. Ďalej pozri s. 62.

Prevzatie čísla do telefónneho zoznamu

Prevzatie čísla odosielateľa

► Otvorte zoznam prijatých správ a vyberte SMS (s. 64).

Moznosti Stlačte tlačidlo displeja. Ďalej pozri s. 52.

Poznámky:

- V rámci vášho telefónneho zoznamu si môžete založiť špeciálny telefónny zoznam pre SMS tak, že pred názov týchto záznamov vložíte hviezdčku (*).
- Pripojené označenie poštového priečinku sa prevzme do telefónneho zoznamu. Pre „normálne volania“ sa musí vymazať.

Voľba čísel z textu SMS/prevzatie týchto čísel do telefónneho zoznamu

► Čítajte SMS (s. 65) a listujte na miesto s telefónnym číslom.

Čísllice sú znázornené inverzne.

 Stlačte tlačidlo prevzatia **krátko/dlho**, aby ste číslo zvolili.

Alebo:

 Stlačte tlačidlo displeja, aby ste číslo prevzali do telefónneho zoznamu. Ďalej pozri s. 52.

Poznámky:

- Pri medzinárodných predvoľbách sa znamienko +- neprevzme.
 - V takom prípade zapíšte na začiatok „00“.
- Ak SMS obsahuje viacero čísel, označí sa nasledujúce číslo, ak budete v SMS zapisovať natoľko, až sa prvé číslo z displeja stratí.

Ak chcete číslo použiť aj na odosielanie SMS:

► Uložte číslo s lokálnym poznávacím číslom (predvoľba) do telefónneho zoznamu.

Oznámenie prostredníctvom SMS

Prostredníctvom SMS sa môžete nechať oboznámiť o zmeškaných volaniach, príp. nových odkazoch na odkazovači (u Gigaset C475 IP).

Predpoklad: U zmeškaných volaní musí byť sprostredkované číslo volajúceho (CLI).

Oznámenie príde na váš mobilný telefón alebo na niektorý iný prístroj podporujúci SMS.

K tomu potrebujete len uložiť do pamäti telefónne číslo, na ktoré má byť oznámenie zaslané (číslo pre oznámenie), a nastaviť druh oznámenia.

Majte na pamäti, že váš sieťový operátor spravidla zarátava náklady za oznámenie prostredníctvom SMS.

Uloženie čísla pre oznámenie

 →  Zpravy → SMS → Nastaveni → Oznameni na c.

 Zadajte číslo (s predvoľbou), na ktoré má byť SMS poslaná.

 Uložit Stlačte tlačidlo displeja.

 Dlho stlačte (pokojový stav).

Pozor:

Pre oznámenie zmeškaných volaní **nezadávaťe** vaše vlastné číslo pevnej siete. Môže to viesť k nekonečnému spoplatňovanému cyklu.

Nastavenie druhu oznámenia

 →  Zpravy → SMS → Nastaveni → Typ oznameni

► Príp. zmeňte viacriadkové zadanie:

Ztrac.volani:

Zap. nastavte, kedy má byť odoslaná oznamovacia SMS.

Zpravy na zaznamn.: (GigasetC475 IP)

Zap. nastavte, kedy má byť odoslaná oznamovacia SMS.

► Uložte zmeny (s. 177).

Poštové priečinky SMS



Pri dodávke prístroja je aktivovaný **všeobecný poštový priečink**. Tento priečink je prístupný pre všetkých a nedá sa chrániť PIN kódom. Môžete si zriadiť ďalšie tri **osobné poštové priečinky** a chrániť ich nejakým PIN. Každý poštový priečink sa označí názvom a „ID poštového priečinku“ (druh čísla predvoľby).

Nezabudnite, prosím:

- ◆ Ak prevádzkujete viaceré prístroje (základňové stanice), vhodné na odosielanie SMS na jednej telefónnej linke, môže sa každé ID poštového priečinku pre SMS vyskytnúť iba raz. V takom prípade musíte zmeniť aj prednastavené ID všeobecného poštového priečinku („0“).
- ◆ Osobné poštové priečinky môžete využívať, len ak to poskytovateľ služieb podporuje. Podporu rozpoznáte tak, že k číslu niektorého (prednastaveného) centra SMS je pridaná hviezdička (*).
- ◆ Ak ste zabudli PIN vášho poštového priečinku, môžete ho vrátiť do pôvodného stavu, ak uvediete základňovú stanicu do stavu ako pri dodaní. Tým sa **všetky SMS vo všetkých poštových priečinkoch vymažú**.

Zriadenie a zmena osobného poštového priečinku

Zriadenie osobného poštového priečinku

 →  Zpravy → SMS → Nastaveni → Schranky

 Zvoľte poštový priečink napr. **Schranka B** a stlačte **OK**.

Poštové priečinky SMS

- ▶ Zmena viacriadkového zadania:

Aktivace:

Zapnite príp. vypnite poštový priečink.

ID:

Zvoľte ID poštového priečinku (0-9). Zvoliť sa dajú len voľné číslice.



Zabezp. PIN:

Zapnite/vypnite PIN ochranu.

PIN

Príp. zapíšte 4-miestny PIN.

- ▶ Uložte zmeny (s. 177).

Aktívne poštové priečinky sú označené v zozname priečinkov s . Zobrazia sa v zozname SMS a môžu sa zobrazit' príp. pomocou tlačidla správ .

Deaktivácia poštového priečinku

- ▶ **Aktivace:** nastavte na **Vyp.** Príp. odkaz potvrdíte pomocou **Ano**.

Všetky v tomto poštovom priečinku uložené SMS sa vymažú.

Deaktivácia ochrany PIN

- ▶ **Zabezp. PIN:** nastaviť na **Vyp.**

PIN poštového priečinka sa vráti na 0000.

Zmena názvu niektorého poštového priečinku

 →  **Zpravy** → **SMS** → **Nastaveni** → **Schranky** →  (zvoliť poštový priečink)

Zmenit Stlačte tlačidlo displeja.

 Zadajte nový názov.

Uložit Stlačte tlačidlo displeja.

 **Dlho** stlačte (pokojoyvý stav).

Zmena PIN a ID niektorého poštového priečinku

 →  **Zpravy** → **SMS** → **Nastaveni** → **Schranky** →  (zvoliť poštový priečink)

 Príp. zadajte PIN poštového priečinku a stlačte **OK**.

- ▶ **ID:**, **Zabezp. PIN:**, **PIN** nastavte (s. 67).

Zaslanie SMS na osobný poštový priečink

Aby sa SMS dostala do osobného poštového priečinka, musí odosielateľ poznať vaše ID a pripísať ho za vaše číslo.

- ▶ Môžete vášmu SMS partnerovi poslať SMS cez váš osobný poštový priečink.

Touto SMS dostane váš SMS partner vaše SMS-volacie číslo s aktuálnym ID a môže si ho uložiť v telefónnom zozname. Ak je ID neplatné, nebude SMS doručená.

Nastavenie centra SMS

Vloženie/zmena centra SMS

- Informujte sa **pred novým zapísaním** príp. pred vymazaním prednastavených čísiel o ponuke služieb a zvláštnostiach vášho poskytovateľa služieb.

 →  Zpravy → SMS → Nastavení → SMS-centrum

 Zvoľte si centrum SMS, (napr. **SMS centrum 1**) a **OK** stlačte.

- Zmena viacriadkového zadania:

Centr.SMS:

Ano zvolíte, kedy majú byť SMS zasielané cez centrum SMS. U centier SMS 2 až 4 platí nastavenie len pre nasledujúcu SMS.

SMS:

Stlačte tlačidlo displeja **Zmenit**. Zapište číslo služby SMS a pridajte mu hviezdičku, ak váš poskytovateľ služieb podporuje osobné poštové priechinky.

E-mail:

Stlačte tlačidlo displeja **Zmenit**. Zapište číslo e-mailovej služby.

- Uložte zmeny (s. 177).

Poznámka:

Informujte sa u vášho poskytovateľa služieb, čo musíte zohľadniť pri zapísaní servisných volacích čísiel, ak chcete používať osobné poštové priechinky (predpoklad: váš poskytovateľ služieb podporuje túto funkciu).

Posielanie SMS cez iné centrum SMS

- Centrum SMS (2 až 4) aktivujte ako **odosielacie centrum**.
- Odošlite SMS.

Toto nastavenie platí len pre SMS, ktorá bude odoslaná ako nasledujúca. Potom je opäť nastavené **SMS centrum 1**.

SMS informačné služby

Môžete si od vášho poskytovateľa služieb nechať posielat' určité informácie (napr. predpoveď počasia alebo vyžrebované čísla Lotta) cez SMS. Môže byť uložených až do 10 info služieb. Informácie o ponúkaných info službách a ich cenách dostanete u vášho poskytovateľa služieb.

SMS na telefónnych zariadeniach

- ◆ Prijat' SMS môžete len vtedy, keď je **sprostredkovanie telefónneho čísla** presmerované na pobočkové pripojenie telefónneho zariadenia (**CLIP**). CLIP vyhodnotenie čísla centra SMS sa uskutoční vo vašom prístroji **Gigaset**.
- ◆ Prípadne musíte pred číslo centra SMS predradiť číslo predvoľby (AKZ) (v závislosti od vášho telefónneho prístroja).
V prípade pochybnosti preskúšajte váš telefónny prístroj tak, že napr. pošlete nejakú SMS na vaše vlastné číslo: raz s číslom predvoľby a raz bez neho.
- ◆ Pri odosielaní SMS sa bude vaše číslo odosielateľa eventuálne odosielať bez pobočkového telefónneho čísla. V tomto prípade nie je možná priama odpoveď od príjemcu.

Posielanie a prijímanie SMS na **ISDN telefónnych zariadeniach** je možné len cez MSN číslo, pridelené vašej základňovej stanici.

Zapnutie/vypnutie funkcie SMS

Po vypnutí už nemôžete prijat' žiadnu SMS ako textovú správu a váš prístroj už neodosle žiadnu SMS.

Nastavenia, ktoré ste uskutočnili pre odosielanie a príjem SMS (čísla centier SMS) ako aj zápisy do zoznamu vstupov a zoznamu návrhov zostávajú uložené v pamäti aj po vypnutí.



Otvorte menu.



Zadajte číslice.



Vypnite funkciu SMS.

Alebo:



Zapnite funkciu SMS (stav pri dodaní).

SMS - odstraňovanie chýb

Kódy chýb pri odosielaní

EO	Stále potlačenie volacieho čísla je zapnuté (CLIR) alebo nie je zapnuté sprostredkovanie čísla volajúceho.
FE	Chyba počas prenosu SMS.
FD	Chyba pri vytváraní spojenia s centrom SMS, pozri svojpomoc.

Svojpomoc pri chybách

Nasledujúca tabuľka obsahuje zoznam chybových situácií a možné príčiny a dáva pokyny pre odstránenie chýb.

<p>Odosielanie nie je možné.</p> <ol style="list-style-type: none">1. Charakteristika „Sprostredkovaniečísla volajúceho“ (CLIP) nie je objednaná.<ul style="list-style-type: none">▶ Nechajte ju uvoľniť u vášho poskytovateľa služieb.2. Prenos SMS sa prerušil (napr. nejakým volaním).<ul style="list-style-type: none">▶ Odošlite SMS znovu.3. Poskytovateľ služieb nepodporuje výkonovú charakteristiku..4. Pre odosielacie centrum, aktivované ako centrum SMS, nie je zapísané žiadne číslo alebo je zapísané nesprávne číslo.<ul style="list-style-type: none">▶ Zapište číslo (s. 69).
<p>Dostanete SMS, ktorej text je neúplný.</p> <ol style="list-style-type: none">1. Pamäť vášho telefónu je plná.<ul style="list-style-type: none">▶ Vymažte staré SMS (s. 65).2. Poskytovateľ služieb (Service-Provider) ešte nepreniesol zvyšok SMS.
<p>Už viac nedostanete žiadnu SMS.</p> <ol style="list-style-type: none">1. Zmenili ste ID vášho poštového priečinku.<ul style="list-style-type: none">▶ Oznamte vašmu SMS partnerovi vaše zmenené ID alebo zrušte zmenu (s. 68).2. Nemáte zapnutý váš poštový priečinok.<ul style="list-style-type: none">▶ Aktivujte váš poštový priečinok (s. 68).3. Pre pevnú sieť je zapnuté presmerovanie hovorov s Kdy: Ihned alebo je pre sieťový odkazovač aktivované presmerovanie Ihned .<ul style="list-style-type: none">▶ Zmeňte presmerovanie.
<p>SMS sa predčíta.</p> <ol style="list-style-type: none">1. Nie je vložená charakteristika „zobrazenie telefónneho čísla“.<ul style="list-style-type: none">▶ Aktivujte si túto službu u vášho poskytovateľa služieb (Service-Provider) (spoplatnené).2. Prevádzkovateľ mobilnej siete a poskytovateľ služieb SMS v pevnej sieti nemajú dohodnutú žiadnu spoluprácu.<ul style="list-style-type: none">▶ Informujte sa u poskytovateľa služieb SMS v pevnej sieti.3. Koncové zariadenie je u vášho poskytovateľa služieb SMS uložené ako neumožňujúce SMS v pevnej sieti, t.j. už tam nie ste registrovaní.<ul style="list-style-type: none">– Dajte prístroj (znovu) zaregistrovať pre príjem SMS.
<p>Príjem iba počas dňa.</p> <ol style="list-style-type: none">1. Koncové zariadenie je u vášho poskytovateľa služieb SMS uložené ako neumožňujúce SMS v pevnej sieti, t.j. už tam nie ste registrovaní.<ul style="list-style-type: none">▶ Informujte sa u poskytovateľa služieb SMS v pevnej sieti.▶ Dajte prístroj (znovu) registrovať pre príjem SMS (viď vyššie).

Obsluha odkazovača základňovej stanice

Odkazovač, ktorý je integrovaný v základňovej stanici, môžete obsluhovať pomocou prenosnej časti alebo cez diaľkové ovládanie (iný telefón / mobilný telefón). Vlastné texty ohlásenia alebo odkazov môžete nahráť cez prenosnú časť.

Prijímacie čísla

Cez webový konfigurátor vášho telefónu môžete nastaviť, pre ktoré z vašich telefónnych čísiel má odkazovač preberať hovory, akonáhle sa zapne (s. 144). Môžete mu priradiť ľubovoľný počet vašich telefónnych čísiel ako prijímacie čísla (VoIP, pevná sieť, Gigaset.net).

Všetky volania, ktoré záznamník hovorov prevezme, sa nezávisle od prijímacieho čísla uložia za sebou v záznamníku a zobrazia sa v rovnakom zozname odkazovača.

Na zoznam odkazovača majú prístup všetky prihlásené prenosné časti, ktorým je priradené aspoň jedno prijímacie číslo odkazovača ako odosielacie a prijímacie číslo (s. 142).

Po konfigurácii nového telefónneho čísla (nového účtu VoIP) bude toto priradené odkazovaču najskôr ako prijímacie číslo.

Paralelné volania

Ak je volajúci spojený s odkazovačom a na niektorom inom vedení (pevná sieť alebo VoIP) prichádza pre odkazovač druhé volanie, bude druhý volajúci počuť voľný tón. Odkazovač preberie druhé volanie, keď:

- ◆ sa ukončilo spojenie s prvým volajúcim a
- ◆ potom ubehla doba po prijatie volania (s. 78), nastavená pre odkazovač.

Odkazovací/zaznamenávací režim

Odkazovač môžete používať v dvoch odlišných režimoch.

- ◆ V režime **S vyzvou** si volajúci vypočuje ohlásenie a následne vám môže zanechať odkaz.
- ◆ V režime **Se vzkazem** si volajúci vypočuje vaše ohlásenie, nemôže však zanechať žiadny odkaz.

Obsluha pomocou prenosnej časti

Ak pri obsluhe obdržíte akusticky výzvu alebo odkaz, zapne sa **automaticky** reproduktor prenosnej časti. Tlačidlom hlasitého telefonovania  ho vypnete.

Zapnutie alebo vypnutie odkazovača

 →  Nastavení →  Záznamník →  Místní záznamník →  Zapnout zazn. (☑) = zapnuté)

Po zapnutí sa ohlási zostávajúci voľný čas pre záznamy. Ak ešte nie je nastavený čas (s. 13), prebehne následne príslušné oznámenie. Na displeji sa zobrazí symbol ∞.

Odkazovač prevezme hovory pre všetky prijímacie čísla, ktoré mu boli pridelené (s. 144).

V režime zaznamenávania:



Pokiaľ je už pamäť plná, odkazovač sa automaticky prepne do odkazovacieho režimu.

- ▶ Vymažte staré odkazy.

Odkazovač sa automaticky prepne späť do režimu zaznamenávania.

Voľba režimu ohlásenia

Môžete voliť medzi **S vyzvou** a **Se vzkazem**.

 →  **Nastaveni** → **Zaznamnik** → **Místní záznamník** → **Ohlaseni** → **Mod** → **S vyzvou / Se vzkazem** (= zapnuté)

 **Dlho** stlačte (pokojoiný stav).

Zvolený režim zostane zachovaný aj po vypnutí odkazovača.

Ak je pri prepnutí do režimu **S vyzvou** pamäť odkazov plná, preruší sa voľba. Budete vyzvaní vymazať staré odkazy. Odkazovač zostáva v režime **Se vzkazem**.



- ▶ Vymažte staré odkazy.

Až po ich vymazaní môžete odkazovač prepnúť do zaznamenávacieho režimu.

Nastavenie striedania nahrávanie/odkaz

S nastavením **Prepinat** môžete režim ohlásenia prestaviť na vami stanovenú dobu.

Príklad: Režim **S vyzvou** je nastavený. Ak aktivujete **Prepinat** a nastavíte časový interval **Od:** 18.00, **Do:** 8.00, prepne sa odkazovač (pokiaľ je zapnutý) denne o 18:00 hodine do režimu **Se vzkazem**. Nasledujúce ráno o 8:00 hodine sa prepne späť do režimu **S vyzvou**.

 →  **Nastaveni** → **Zaznamnik** → **Místní záznamník** → **Ohlaseni** → **Mod** → **Prepinat** (= zapnuté)

- ▶ Zmena viacriadkového zadania:

Od:

Hodiny/minúty pre začiatok časového intervalu zadajte 4-miestne.

Do:

Hodiny/minúty pre koniec časového intervalu zadajte 4-miestne.

Aktivace:

Zap. alebo zvolte **Vyp.**.

- ▶ Zmeny ukladajte pomocou **Uložit**.

Ak je pamäť odkazov plná a bola zvolená **Aktivace: Zap.**, preruší sa ukladanie a obdržíte upozornenie, že treba vymazať staré odkazy.



- ▶ Vymažte staré odkazy a zopakujte nastavenie.

Ak zmeníte režim ohlásenia (s. 73), funkcia **Prepinat** sa automaticky deaktivuje. Musíte ju potom príp. opäť aktivovať.

Ak pre **Od:/Do:** nezadáte žiadny čas, aktivuje sa síce **Prepinat**, ale ohlasovací režim sa neprepne.

Nahratie vlastného ohlásenia/odkazovacieho ohlásenia



Vo vašom telefóne sú uložené štandardné ohlásenia pre obidva režimy ohlásenia. Štandardné ohlásenia sa použijú, keď pre príslušný režim nie je k dispozícii žiadne vlastné ohlásenie.

 →  **Nastaveni** → **Zaznamnik** → **Místní záznamnik** → **Ohlaseni** → **Ohlaseni nahrat / Vzkaz nahrat**

OK Stlačte tlačidlo displeja na spustenie nahrávania.

Pri spustení nahrávania prejde prenosná časť do režimu hlasitého telefonovania. Budete počuť prípravný tón (krátky tón).

► Teraz nahrajte ohlásenie (min. 3 sekundy).

Pomocou  alebo  môžete nahrávanie prerušiť, pomocou **OK** nahrávanie potom opäť spustiť.

Ak je pamäť odkazovača plná, nahrávanie sa preruší.



► Staré odkazy vymažte a príp. zopakujte nahrávanie.

Ukončenie nahrávania:

Ukončit Stlačte tlačidlo displeja.

Po nahratí sa záznam odkazu pre kontrolu prehrá.



Pomocou **Nove** môžete nahrávanie zapnúť znovu.

Pomocou  alebo  môžete reprodukciu prerušiť.

Nezabudnite, prosím:

- ◆ Nahrávanie sa automaticky ukončí, ak sa prekročí max. doba nahrávky 170 sekúnd alebo ak niektorá prestávka v reči trvá dlhšie ako 2 sekundy.
- ◆ Ak nahrávanie prerušíte, predtým nahraté ohlásenie sa vymaže. Opäť sa bude používať štandardné ohlásenie.
- ◆ Ak je pamäť odkazovača plná, nahrávanie sa preruší.
 - Staré odkazy vymažte a príp. zopakujte nahrávanie.
- ◆ Ak počas nahrávania príde externé volanie pre niektoré z prijímacích čísiel prenosnej časti, nahrávanie sa preruší a volanie sa bude signalizovať na prenosnej časti.

Vypočutie ohlásenia







 →  **Nastaveni** → **Zaznamnik** → **Místní záznamnik** → **Ohlaseni** → **Ohlaseni posl./Vzkaz poslech.**

Ak nie je k dispozícii žiadne vlastné ohlásenie, použije sa príslušné štandardné ohlásenie.

Nahrávanie nového ohlásenia počas vypočúvania odkazov:

Nove Stlačte tlačidlo displeja. Ďalej s. 74.

Ohlásenia/odkazy vymazať

 →  Nastavení →  Zaznamník →  Místní záznamník →  Ohlasedí →  Ohlasedí smazat/Vzkat smazat

Ano Stlačte tlačidlo displeja pre potvrdenie opýtania.

 **Dlho** stlačte (pokojoiný stav).

Po vymazaní sa bude znovu používať príslušné štandardné ohlásenie. Štandardné ohlásenia sa nedajú vymazať.

Vypočítanie odkazov

Nové, ešte nevypočítané odkazy sa signalizujú symbolom ∞ na displeji a blikaním tlačidla  na prenosnej časti.

Máte dve možnosti spustenia reprodukcie správ:

- ◆ Otvorte zoznam odkazovača pomocou tlačidla správ.
- ◆ Ak je odkazovač nastavený pre rýchlu voľbu (s. 79): Stlačte **dlhšie** tlačidlo .

Poznámka:

Zreprodukovujú sa všetky správy, nezávisle od vášho prijímacieho čísla.

Vypočítanie správ cez zoznam odkazovača

Predpoklad: Aspoň jedno odosielacie/prijímacie číslo vašej prenosnej časti sa zhoduje s prijímacím číslom niektorého zaznamenaného odkazu.

Ku každému odkazu sa zachytí dátum a čas jeho nahratia (ak je nastavené, s. 13) a počas prehrávania sa to zobrazí. Pri sprostredkovaní čísla volajúceho sa zobrazí číslo, volajúceho. Ak je číslo volajúceho zaznamenané v telefónnom zozname, zobrazí sa príslušné meno.

 Stlačte tlačidlo odkazov.

Int.zaznam.: Zvoľte a stlačte **OK**.

Ohlásenie vám oznámi, či máte nové alebo len staré odkazy.

Ak sú nové odkazy, začne reprodukcia hneď s prvým novým odkazom. Ak sa príslušný odkaz uložil s dátumom a časom, budete pri reprodukcii počuť príslušné ohlásenie. Zreprodukovujú sa všetky správy, nezávisle od prijímacieho čísla.

Po poslednom novom odkaze budete počuť tón ukončenia ako aj ohlásenie o zostávajúcom čase pre nahrávky.

Staré odkazy si môžete vypočúť, ak už nie sú žiadne nové odkazy. Reprodukciu príp. opäť spustíte tak, ako je to popísané vyššie.

Vypočítanie odkazov tlačidlom

Predpoklady: Odkazovač je nastavený na rýchlu voľbu (s. 79). Aspoň jedno odosielacie/prijímacie číslo prenosnej časti sa zhoduje s prijímacím číslom niektorého zaznamenaného odkazu (s. 144).

► Tlačidlo  **dlhšie** stlačte.

Začne sa reprodukcia uložených odkazov.

Zastavenie (prestávka) a ovládanie reprodukcie

Počas prehrávania odkazov:

 Zastavte prehrávanie. Pre pokračovanie znovu stlačte .

 alebo 
Na predchádzajúcu správu.

 alebo 
Na nasledujúcu správu.

2 x  K odkazu, ktorý nasleduje za nasledujúcim odkazom.

Pri prerušení na viac ako jednu minútu sa odkazovač vráti späť do stavu pokoja.

Označenie odkazu ako „nový“

Už vypočutý „starý“ odkaz sa znovu zobrazí ako „nový“ odkaz.

Počas reprodukcie odkazov:

 Stlačte tlačidlo s hviezdíčkou.

Alebo:

Moznosti Otvorte menu.

Oznacit jako nove

Zvoľte a stlačte **OK**.

Reprodukcia aktuálneho odkazu sa preruší. Príp. sa začne reprodukcia nasledujúceho odkazu.

Tlačidlo  na prenosnej časti bliká.

Prevzatie čísla odkazu do telefónneho zoznamu

Ďalej vid' „Prevzatie zobrazeného čísla do telefónneho zoznamu“, s. 52.

Vymazanie odkazov

Môžete vymazať buď všetky alebo jednotlivé staré odkazy.

Vymazanie všetkých starých odkazov

Počas prehrávania alebo pri prestávke:

Moznosti Stlačte tlačidlo displeja.

Stare zpr.smazat

Zvoľte a stlačte **OK**.

Ano

Stlačte tlačidlo displeja pre potvrdenie opýtania.

Zreprodujú sa všetky odkazy, nezávisle od prijímacieho čísla.

Vymazanie jednotlivých starých odkazov

Počas prehrávania alebo pri prestávke:

Smazat / 

Stlačte tlačidlo displeja alebo tlačidlo .

Poznámka:

Nový odkaz môžete vymazať, akonáhle sa začne jeho reprodukcia.

Prevzatie hovoru z odkazovača

Pokiaľ odkazovač zaznamenáva hovor alebo je obsluhovaný pomocou diaľkového ovládania, môžete hovor prevziať:

 / **Prijmout**

Stlačte tlačidlo prevzatia alebo tlačidlo displeja.

Nahrávanie sa preruší a môžete hovoriť s volajúcim.

Ak sa pri prevzatí hovoru už nahrali 3 sekundy, zobrazí sa volanie ako nový odkaz. Tlačidlo  na prenosnej časti bliká.

Presmerovanie externého hovoru na odkazovač

Prichádzajúci externý hovor môžete presmerovať na odkazovač.

Predpoklady: Je ešte voľné miesto pre uloženie. Niektoré odosielacie/prijímacie číslo prenosnej časti sa zhoduje s niektorým prijímacím číslom odkazovača.

Na prenosnej časti sa signalizuje externý hovor:

Stlačte tlačidlo displeja .

Odkazovač sa ihneď spustí v režime nahrávania a prevezme hovor. Nastavený čas prevzatia hovoru (s. 78) sa ignoruje.

Ak je pamäť plná, nezobrazí sa tlačidlo displeja .

Zapnutie/vypnutie nahrávania

Externý hovor môžete nahrávať pomocou odkazovača.

Predpoklady: Vediete externý hovor. Aspoň jedno odosielacie/prijímacie číslo prenosnej časti je odkazovaču pridelené ako prijímacie číslo (s. 144).

► Informujte volajúceho o nahrávaní hovoru.

Možnosti Stlačte tlačidlo displeja.

Zaznam

Zvoľte a stlačte **OK**.

Nahrávanie sa signalizuje na displeji odkazovým textom a zaradí sa do zoznamu odkazovača ako nový odkaz.

Ukončiť Stlačte tlačidlo displeja pre ukončenie nahrávania.

Max. doba nahrávky závisí od voľného miesta v pamäti odkazovača. Ak je pamäť plná, začujete signál ukončenia a nahrávanie sa preruší. Dovtedy nahratý hovor sa zaradí do zoznamu odkazovača ako nový odkaz.

Poznámka:

Na spojeniach pevnej siete môžete nahrávanie hovoru zapnúť aj počas konferencií alebo pri prepínaní medzi dvomi hovormi.

Zapnutie/vypnutie odpočúvania

Počas nahrávania odkazu môžete odpočúvať pomocou reproduktorov prihlásených prenosných častí.

Predpoklad: Volané číslo je prenosnej časti pridelené ako prijímacie číslo (s. 142).

Zapnutie/ vypnutie trvalého odpočúvania

 →  **Nastaveni** → **Zaznamnik** → **Místní záznamník**

Priposlech Vyberte a stlačte **OK** (= zapnuté)

 **Dlho** stlačte (pokojoiný stav).

Vypnutie odpočúvania pre aktuálne nahrávanie

Počas nahrávania môžete funkciu **Priposlech** na prenosnej časti pre aktuálne volanie vypnúť.

 Stlačte tlačidlo zloženia **kurz**.

Nastavenie odkazovača

V stave pri dodávke je odkazovač už predbežne nastavený. Individuálne nastavenia vykonajte cez prenosnú časť.

Prevzatie hovoru/funkcia úspory nákladov pre diaľkové ovládanie

Môžete si nastaviť, kedy má odkazovač prijať hovor.



Na výber sú: **ihned**, po **10 sek.**, **18 sek.** alebo **30 sek.** a úsporné nastavenie **Automaticky**.

Pri **Automaticky** platí pre prevzatie hovoru:

◆ Ak ešte nie sú žiadne nové odkazy, preberie odkazovač hovor po **18 sek.**

◆ Ak už sú nové odkazy, preberie odkazovač hovor už po **10 sek.**

Pri diaľkovej kontrole viete už po cca 15 sekundách, že nie sú žiadne nové odkazy (ináč by odkazovač už prevzal vaše volanie). Ak teraz zložíte, nevzniknú z hovoru žiadne náklady.

 →  **Nastaveni** → **Zaznamnik** → **Místní záznamník** → **Pocet vyzvan.**

 **ihned / 10 sek. / 18 sek. / 30 sek. / Automaticky** zvolte.

Uložit Stlačte tlačidlo displeja.

 **Dlho** stlačte (pokojoiný stav).

Stanovenie dĺžky záznamu

Môžete nastaviť max. dĺžku času nahrávania jedného odkazu. Na výber sú: **60 sek.**, **120 sek.**, **180 sek.** alebo **Maximum**.

 →  **Nastaveni** → **Zaznamnik** → **Místní záznamník** → **Delka nahr.**

 Vyberte dĺžku nahrávania.

Uložit Stlačte tlačidlo displeja.

Nastavenie kvality nahrávania

Nastavte, v akej kvalite budú nahrávané odkazy. Na výber sú: **Max.delka**, **Dobra kvalita**, **Vyborna kvalita**. Pri vyššej kvalite sa znižuje max. doba trvania nahrávania.

 →  **Nastavení** → **Zaznamník** → **Místní záznamník** → **Kvalita nahr.**

 Vyberte kvalitu nahrávania.

Uložit Stlačte tlačidlo displeja.

Poznámka:

Vaše ohlásenia sa vždy nahrávajú v najvyššej kvalite.

Zmena jazyka a štandardného ohlásenia

 **5 jlt** **5 jlt** **9 vwpj** **2 abc**

Zadajte čísla a pomocou

1 aa **OK** Nastavte češtinu.

2 abc **OK** Nastavte slovenčinu.

3 def **OK** Nastavte chorvátsky.

4 ghi **OK** Nastavte angličtinu.

Uloženie odkazovača pre rýchlu voľbu na tlačidlo 1

Lokálny odkazovač alebo niektorý z vašich sieťových odkazovačov môžete pre rýchlu voľbu uložiť na tlačidlo  (s. 96). Toto nastavenie je špecifické pre prenosnú časť.

Stanovenie lokálneho odkazovača pre rýchlu voľbu

Predpoklad: Min. jedno odosielacie-/prijímacie číslo prenosnej časti sa zhoduje s niektorým prijímacím číslom odkazovača.

 →  **Nastavení** → **Zaznamník** → **Obsadiť tlač. 1**

Místní zaznamník

Zvoľte a stlačte **OK**.

 **Dlho** stlačte (pokojový stav).

Vypočutie odkazov na odkazovači

Predpoklad: Na prenosnej časti je odkazovač nastavený na rýchlu voľbu.

1 aa **Dlhšie** stlačte.

Začne sa reprodukcia odkazov. Je zapnuté hlasité telefonovanie. Ohlásenie odkazovača budete počuť hlasno.

 Prípadne stlačte tlačidlo hlasitého telefonovania, aby ste hlasité telefonovanie vyplí.

Obsluha počas cestovania (diaľkové ovládanie)

Odkazovač môžete skontrolovať alebo zapnúť z každého iného telefónu (napr. hotel, tel. búdka) alebo navodiť spätné volanie odkazovača pomocou SMS.

Predpoklady:

- ◆ Nastavili ste systémový PIN nerovný 0000 (s. 113).
- ◆ Telefón, ktorým sa má diaľkovo ovládať, disponuje tónovou voľbou (MFV), t.j. pri stlačení tlačidiel počujete rôzne tóny. Alternatívne môžete použiť kódový vysieláč (obdržíte v obchode).

Poznámka:

Diaľkové ovládanie cez spojenia VoIP je možné, keď signály DTMF budú prenášané buď ako hlásenia SIP-Info, ako počuteľné signály v rečovom kanále (vnútropásmové alebo audio) alebo ako špeciálne balíky údajov RTP (podľa RFC2833) (v závislosti od operátora).

Zavolanie odkazovača a vypočutie odkazov

Predpoklad: Váš odkazovač je zapnutý.



Zvoľte vlastné číslo, ktoré je odkazovaču priradené ako prijímacie číslo.



Počas počúvania textu vášho ohlásenia: Stlačte tlačidlo  a zadajte systémový PIN.

Bude vám oznámené, či sú nové odkazy. Začne sa reprodukcia odkazov. Zreprodukovujú sa všetky správy, nezávisle od vášho prijímacieho čísla. Po nových odkazoch sa prehrávajú staré odkazy. Na záver sa oznámi zostávajúci čas pre uloženie odkazov.

Prehrávanie odkazov môžete riadiť pomocou tlačidiel.

Poznámka:



Odkazovač preruší spojenie v nasledujúcich prípadoch:

- zadaný PIN nie je správny
- na odkazovači nie sú žiadne odkazy
- po ohlásení zvyšného času pre uloženie odkazov

Obsluha odkazovača pomocou klávesnice

Obsluha prebieha cez nasledujúce tlačidlá:

- 1** Predchádzajúce:
Prejsť k začiatku aktuálneho odkazu. Viackrát stlačte, aby ste skočili k predchádzajúcim odkazom.
- 2** Zastavenie/pokračovanie:
Zastavenie prehrávania. Pre pokračovanie stlačte znovu.
Pri prerušení na viac ako jednu minútu sa spojenie s odkazovačom ukončí.
- 3** Nasledujúce:
Prejsť na nasledujúcu správu. Viackrát stlačte, aby ste skočili k nasledujúcim odkazom.

-  Nové:
Označenie aktuálneho odkazu ako "nový". Začať s prehrávaním nasledujúcej správy.
-  Vymazať:
Vymazať aktuálnu správu.

Ukončenie diaľkového ovládania

- ▶ Stlačte tlačidlo pre ukončenie hovoru, príp. položte slúchadlo.

Zapnutie odkazovača

- ▶ Zavolajte domov a nechajte asi jednu minútu vyzváňať. Použite telefónne číslo, ktoré je záznamníku hovorov priradené ako prijímacie číslo.

Budete počuť: „Prosím zadajte PIN“.



Zadajte systémový PIN.

Váš záznamník hovorov sa zapne v nastavenom režime (s. 73). Počujete ohlásenie zostávajúcej doby pre nahrávanie odkazov.



Prebehne reprodukcia odkazov.

Odkazovač nie je možné vypnúť na diaľku.

Oznámenie o e-mailoch

Váš telefón vás bude informovať o príchode nových e-mailových správ na váš poštový vstupný server.

Váš telefón môžete nastaviť tak, že bude periodicky vytvárať spojenie s e-mailovým serverom a kontrolovať, či sú tam nové správy.

Príchod nových e-mailových správ sa zobrazí na všetkých prihlásených prenosných častiach Gigaset C47H. Zaznie upozorňovací tón, tlačidlo správ  bliká a na displeji v stave kľudu sa zobrazí symbol .

Poznámka:

Symbol  sa zobrazí aj v prípade nových správ SMS alebo správ Messenger.

Ak sú nové e-mailové správy, zobrazia sa po stlačení tlačidla správ  zoznam E-mail: .

S vaším telefónom môžete vytvoriť spojenie so vstupným poštovým serverom a ku každej e-mailovej správe v zozname došlej pošty si nechať zobrazit' odosielateľa, dátum/čas jej doručenia a jej obsah (s. 82).

Predpoklady:

- ◆ Máte zriadený e-mailový účet u vášho poskytovateľa internetových služieb.
- ◆ Vstupný poštový server používa protokol POP3.
- ◆ Názov vstupného poštového servera a vaše osobné prístupové údaje (názov účtu, heslo) máte uložené v telefóne (s. 153).

Otvorenie zoznamu došlej pošty

 →  Zpravy → E-mail

Alebo, ak sú nové e-mailové správy (tlačidlo správ  bliká):

 → E-mail:

Telefón vytvorí spojenie so vstupným poštovým serverom. Zobrazí sa zoznam tam uložených e-mailových správ.

Nové, ešte neprečítané správy, sú uložené pred starými, prečítanými správami. Najnovší záznam sa nachádza na začiatku zoznamu.

Pre každý e-mail sa zobrazí názov, príp. e-mailová adresa odosielateľa (v jednom riadku, príp. skráteno) ako aj dátum a čas (dátum a čas budú mať správne hodnoty len ak sa odosielateľ a príjemca nachádzajú v rovnakom časovom pásme).

Príklad zobrazenia:

Prichozí	
Susi Sorglos	1
15.01.08 12:20	2
Louise Miller	
15.01.08 11:15	
↶	Možnosti

- 1 E-mailová adresa, príp. odosielateľom sprostredkovaný názov
Tučné písmo: Správa je nová.
- 2 Dátum a čas prijatia e-mailovej správy

Ak je zoznam došlej pošty na vstupnom poštovom serveri prázdny, zobrazí sa **Zadné záznamy**.

Poznámka:

Mnohí poskytovatelia e-mailových služieb majú štandardne aktivovanú ochranu proti podvodom. E-mailové správy, vyhodnotené ako podvod, sa uložia do samostatného priečinku a tak nebudú zobrazené v zozname došlej pošty na displeji.

U niektorých poskytovateľoch e-mailových služieb môžete tento postup konfigurovať: deaktivovať ochranu proti podvodom alebo nechať v zozname došlej pošty zobraziť e-maily, vyhodnotené ako podvod.

Iní poskytovatelia e-mailových služieb pri príchode podvodného e-mailu zašlú správu do vstupu pošty. Táto má informovať o príchode e-mailovej správy, vyhodnotenej ako podvod.

Dátum a čas takéhoto mailu sa však budú neustále aktualizovať, takže táto správa sa bude stále zobrazovať ako nová.

Hlásenia pri vytváraní spojenia

Pri vytváraní spojenia so vstupným poštovým serverom sa môžu vyskytnúť nasledujúce problémy. Hlásenia sa na displeji zobrazia niekoľko sekúnd.

Server nedostupný!

Nebolo možné vytvoriť spojenie so vstupným poštovým serverom. Môže to mať nasledujúce príčiny:

- Nesprávne údaje názvu vstupného poštového servera.
- Dočasné problémy vstupného poštového servera (nie je funkčný alebo nie je spojený s internetom).
- ▶ Skontrolujte nastavenie(s. 153)
- ▶ Postup zopakujte neskôr.

Momentálne nemožné!

Vstupy vášho telefónu, potrebné pre vytvorenie spojenia, sú obsadené, napr.:

- Existujú už dve spojenia VoIP.
- Aktuálne je so vstupným poštovým serverom spojená niektorá iná prenosná časť.
- ▶ Postup zopakujte neskôr.

Prihláseni na mail server selhalo!

Chyba pri prihlásení na vstupný poštový server. Môže to mať nasledujúce príčiny:

Prezeranie záhlavia správy e-mailu

- Nesprávne údaje názvu vstupného poštového servera, mena užívateľa a/alebo hesla.
 - ▶ Skontrolujte nastavenia (s. 153)

Parametry post. schranky neplatne!

Vaše údaje názvu vstupného poštového servera, mena užívateľa a/alebo hesla sú neúplné.

- ▶ Skontrolujte nastavenia, príp. ich doplňte (s. 153).

Prezeranie záhlavia správy e-mailu

Predpoklad: Máte otvorený zoznam došlej pošty (s. 82).

 Zvoľte záznam e-mailu.

Predmet Stlačte tlačidlo displeja.

Zobrazí sa obsah e-mailovej správy (max. 120 znakov).

 Ak sa chcete vrátiť do zoznamu vstupov, stlačte tlačidlo displeja.

Poznámka:

Ak je obsah formátovaný v HTML, zobrazí sa prípadne inak ako v e-mailovom klientovi na PC.

Prezeranie adresy odosielateľa e-mailu

Predpoklad: Máte otvorený zoznam došlej pošty (s. 82).

 Zvoľte záznam e-mailu.

Od Stlačte tlačidlo displeja.

Zobrazí sa úplná adresa odosielateľa e-mailu.

 Ak sa chcete vrátiť do zoznamu vstupov, stlačte tlačidlo displeja.

Príklad:



Vymazať e-mail

Predpoklad: Prezriete si záhlavie správy alebo adresu odosielateľa niektorého e-mailu (s. 84).

▶ **Možnosti** → **Smazať e-mail** vyberte a stlačte **OK**.

E-mailová správa sa v poštovom vstupnom serveri vymaže.

Messenger

Messenger vášho telefónu umožňuje **služby Instant Messaging** (okamžitý prenos správ, chatovanie). Telefón podporuje XMPP-Messenger (Jabber).

Instant Messaging označuje komunikáciu medzi „cudzími“ na internete. Pritom sa medzi účastníkmi vymieňajú malé správy, ktoré sa priamo odosielajú. Tak vzniká plynulý „rozhovor“, podobný chatovaniu (po slovensky: rozhovor).

Predpokladom pre túto formu komunikácie je, aby obidvaja účastníci disponovali spojením so **serverom Messenger** toho istého poskytovateľa služieb Instant Messaging. Obaja účastníci musia teda byť **online**. Server Messenger odosiela hlásenia ďalej k príjemcovi.

Účastníci služby Instant Messaging sa nazývajú **Buddies**.

U prevažnej väčšiny serverov Messenger je možné vytvárať tzv. **zoznamy Buddy**. V zozname Buddy si môžete uložiť kontakty, s ktorými chcete chatovať.

Server Messenger vás informuje, akonáhle niektorý z vašich Buddies prejde do stavu online alebo offline. **Offline** znamená, že Buddy ukončil spojenie so serverom Messenger.

Okrem toho si môže každý Buddy stanoviť (komunikačný) **stav (state of presence**, pozri s. 88), podľa ktorého ostatní Buddies zistia, či má náladu na chatovanie alebo či si želá aby ho nevyrušovali.

S funkciou Messenger vášho telefónu máte nasledujúce možnosti:

- ◆ Zapojte sa **online** (s. 86).
- ◆ Nechajte si na prenosnej časti zobrazit' zoznam s vašimi kontaktmi (**Buddies**), ktorý ste predtým vytvorili na PC. Ku každému Buddy sa zobrazí, či je k dispozícii (**online**) a pripravený na chatovanie (**state of presence**, pozri s. 88).
- ◆ Vymieňajte si správy s vašimi Buddies. Vaša prenosná časť vás blikaním tlačidla správ  a signálnym tónom upozorní na nové správy.
- ◆ Volajte vašim Buddies priamo zo zoznamu Buddy (s. 93).

Predpoklady pre služby Instant Messaging:

- ◆ Cez webový prehliadač vášho PC ste sa dali zaregistrovať u niektorého poskytovateľa služieb Instant Messaging a (voliteľne) ste si dohodli nejaké webové pomenovanie (prezývku).
- ◆ Cez Messenger-Client na PC ste si vytvorili zoznam Buddy.
- ◆ Uložili ste serverovú adresu Messenger a vaše prístupové údaje pre server Messenger (ID užívateľa, heslo) cez webový konfiguratör do telefónu (s. 151). Telefón tieto údaje potrebuje pre vytvorenie spojenia so serverom Messenger.

Poznámka:

Ak by váš poskytovateľ služieb Instant Messaging nepodporoval funkciu Messenger-Client telefónu, otvorte si účet u niektorého otvoreného servera Jabber a zapíšte túto adresu s pomocou webového konfiguratéra do vášho telefónu. Mnohé z týchto serverov Jabber ponúkajú Gateway k iným serverom Messenger (napr. AOL, ICQ, MSN, Yahoo!).

Zoznam serverov Jabber a prehľad Gateways k iným serverom Messenger nájdete na internete na adrese:

<http://www.jabber.org>.

Informácie ku zriadeniu účtu Jabber s návznosťou na ICQ, MSN alebo Yahoo nájdete napr. na internete na adrese: <http://web.swissjabber.ch>

Vytvoriť spojenie, prejsť online

Až keď prejdete online, zobrazí sa váš zoznam Buddy na prenosnej časti a budú sa prijímať správy od vašich Buddies.

Vytvoriť spojenie so serverom Messenger môže vždy iba jedna z prenosných častí, prihlásených na vašej základňovej stanici. Len na tejto prenosnej časti môžete potom „chatovať“.

Externý hovor preruší „chatovanie“. Avšak zostanete online. Po ukončení hovoru, príp. jeho odmietnutí môžete váš chat obnoviť.

Predpoklad: Uložili ste serverovú adresu Messenger a vaše prístupové údaje pre server Messenger (ID užívateľa, heslo) cez webový konfiguratér do telefónu (s. 151).

 →  Zpravy → Messenger

Ano Stlačte tlačidlo displeja pre potvrdenie spätného opýtania.

Telefón sa pokúsi vytvoriť spojenie. Príslušné hlásenia na displeji vás budú informovať o stave spojenia.

Ak sa spojenie dá vytvoriť, budete **Online**. Na displeji sa zobrazí podmenu Messenger. Môžete otvoriť váš zoznam Buddy, odosielať a prijímať správy ako aj volať Buddies.

Na displeji prenosnej časti sa zobrazí nasledovné:

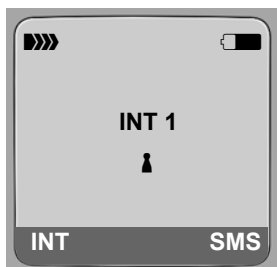

Zostanete online, pokiaľ nezadáte váš stav na **Offline** (s. 87) alebo pokiaľ sa nepreruší spojenie so serverom Messenger (s. 94).

Zostanete online aj keď stlačíte tlačidlo zloženia .

Ak sa spojenie nedá vytvoriť, objaví sa príslušné hlásenie. Skúste to neskôr znovu (s. 94).

Poznámka:

Funkciu Messenger môžete uložiť aj na niektoré tlačidlo displeja vašej prenosnej časti (s. 107). Spojenie sa vytvorí, keď stlačíte toto tlačidlo displeja.

Strata spojenia

Ak váš telefón stratí spojenie so serverom Messenger, bliká tlačidlo správ  na tej prenosnej časti, ktorá spojenie so serverom Messenger vytvorila. Na displeji v pokojovom stave sa zobrazí „Pripojení messengeru selhalo!“. Všetky správy, ktoré ste predtým prijali a správa, ktorú práve píšete, sa uložia.

Opätovné vytvorenie spojenia:

 Stlačte tlačidlo správ.

Ano Stlačte tlačidlo displeja pre potvrdenie spätného opýtania.

Telefón sa pokúsi vytvoriť opäť spojenie. Príslušné hlásenia na displeji vás budú informovať o stave spojenia.

Ak na spätné opýtanie odpoviete s **Ne**, bude sa telefón správať ako pri normálnom ukončení spojenia. Vymažú sa všetky správy Messenger. Telefón je offline.

Zmeniť/opýtať vlastný stav, prejsť online

Chcete sa odhlásiť (prejsť offline), príp. oznámiť ostatným Buddies, či si práve chcete chatovať alebo, že nechcete, aby vás vyrušovali.

Máte nasledujúce možnosti voľby:

Offline

Odhlásite sa zo servera Messenger. Server Messenger ostatným Buddies oznámi, že už nie ste viac k dispozícii.

Prenosná časť sa prepne do stavu pokoja. Nemôžete prijímať ani odosielať správy.

Online

(Nastavenie po vytvorení spojenia)

Ste prihlásení na serveri Messenger a môžete prijímať a odosielať správy.

Chci chat

Ste **Online** a môžete prijímať a odosielať správy.

Pozvete ostatných Buddies na „rozhovor“ s vami.

Pryc / Dlouho pryc / Nerusit

Ste **Online** a môžete prijímať a odosielať správy. Oznámite ostatným Buddies, že práve nemôžete/nechcete chatovať, t. j. nebudete na ich správy odpovedať priamo.

Neviditelný

Ste **Online** a môžete prijímať a odosielať správy.

Server Messenger však ostatným Buddies zobrazí, že ste **Offline**.

Poznámka:

Všetky nastavenia stavu okrem **Offline** slúžia len na informovanie ostatných Buddies o vašom komunikačnom stave. Závisí od poskytovateľa služieb, či túto informáciu odošle ostatným Buddies.

Zmena stavu

 →  Zpravy → Messenger → Status uziv. → Zmena stavu

 Vyberte stav a stlačte **OK** (= zapnuté).

 Príp. **dlho** stlačte (pokojevý stav).

Zrušiť spojenie, prejsť offline

► Zvoľte stav **Offline** a odpovedzte na bezpečnostné opýtanie s **Ano**.

Spojenie so serverom Messenger sa zruší. Prenosná časť sa vráti späť do stavu pokoja. Nové správy Messenger vám už nebudú doručené. Zoznam správ Messenger sa vymaže. Zoznam Buddy už viac nebude k dispozícii.

Poznámka:

Závisí od poskytovateľa služieb, či sa na vás smerované správy zamietnú alebo sa uložia na serveri Messenger. Uložené správy vám budú doručené, keď opäť prejdete online.

Opýtanie vášho stavu a vášho užívateľského ID

 →  Zpravy → Messenger → Status uziv. → Info

Ak ste online, môžu sa zobraziť nasledujúce informácie (zobrazenie závisí od poskytovateľa služieb):

- ◆ Vaše webové meno (prezývka; príp. skrátené)
- ◆ Váš aktuálny stav
- ◆ Vaše užívateľské ID (formát: userid@provider-domain; príp. skrátené)

Ak ste offline, zobrazí sa len **Offline**.

Otvoriť zoznam Buddy

Predpoklad: Ste **Online** a na serveri Messenger vášho poskytovateľa služieb máte (cez PC) uložený zoznam Buddy.

 →  Zpravy → Messenger → Kamaradi

Načíta sa a na prenosnej časti sa zobrazí maximálne prvých 20 Buddies zoznamu Buddy zo servera Messenger. Počet závisí od veľkosti voľnej kapacity pamäte.

Ktorí Buddies sa zobrazia, závisí od toho, ktorých Buddies preniesie server Messenger najskôr.

Poznámka:

Môžete prijímať a odosielať správy aj od tých Buddies, ktorí nebudú zobrazení v zozname na prenosnej časti.



Príklad:



V zozname sa zobrazia webové mená Buddies (prezývky). Ak nie je k dispozícii žiadne webové meno, zobrazí sa ID- užívateľa.

Ak je meno niektorého Buddy dlhšie ako jeden riadok, bude skrátene. Ovládacím tlačidlom  môžete navigovať v zozname.

Buddies sú v zozname uvedení v nasledujúcom poradí. Na základe farby symbolu  za Buddies si môžete prečítať ich stav (s. 87):

1. Buddies so stavom **Online** alebo **Chci chat** v abecednom poradí. Symbol  je **zelený**.
2. Buddies so stavom **Pryc**, **Dlouho pryc** alebo **Nerusit** v abecednom poradí. Symbol  je **oranžový**.
3. Buddies so stavom **Offline** alebo **Neviditelny** v abecednom poradí. Symbol  je **červený**.

Poznámka:

Zoznam Buddy zostane tak dlho otvorený, kým ho neopustíte ( krátko alebo dlho stlačte). Prenosná časť sa nevráti automaticky späť do stavu pokoja.

Zmeny stavu Buddies

Otvorili ste zoznam Buddy a niektorý Buddy zmení svoj stav. Treba rozlišovať nasledujúce prípady:

- ◆ Niektorý Buddy prejde do stavu **Online / Chci chat** :
 Budete informovaný príslušným hlásením na displeji. Zoznam Buddy sa aktualizuje.
- ◆ Pri inej zmene stavu sa zoznam Buddy aktualizuje. Nezobrazí sa žiadne hlásenie.

Poznámka:

Ak Buddy prejde do stavu **Offline**, nebudú mu už viac zasielané vaše správy. Či server Messenger-Server tieto správy zamietne alebo ich uloží, pokým Buddy nebude opäť **Online**, závisí od poskytovateľa služieb.

Opýtanie informácií o Buddies

Otvorili ste zoznam Buddy (s. 88).



Zvoľte Buddy.



Stlačte tlačidlo displeja.

Zobrazenie závisí od poskytovateľa služieb.

Príklad:

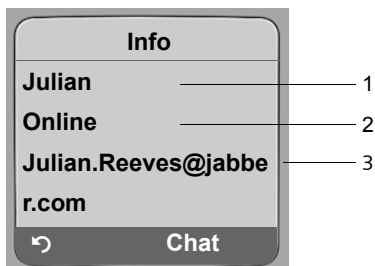

1 Webové meno (prezývka; príp. skrátené)

2 Stav

3 Vaše užívateľské ID (formát: userid@provider-domain; príp. skrátené) (názvy zdrojov sa nezobrazia)

Ak Buddy zmení svoj stav, záznam sa aktualizuje.

Pomocou  sa môžete vrátiť späť k zoznamu Buddy. Stlačte **Chat**, ak budete chcieť s Buddy „chatovať“.

Chatovať s Buddies

Chcete sa s niektorým Buddy „rozprávať“, t. j. odoslať správu.

Predpoklad: Otvorili ste zoznam Buddy (s. 88) a s  ste zvolili niektorého Buddy.

► Stlačte tlačidlo displeja **Chat**. Otvorí sa textový editor.

► Napísať a odoslať správu (s. 92).

Opäť sa zobrazí zoznam Buddy.

Prijímať správy

Predpoklad: Ste online.

Nové prijaté správy Buddy alebo správy Info (s. 92) budú signalizované blikaním tlačidla správ  a signálnym tónom, aj keď sa nachádzate v menu Messenger alebo v textovom editore.

Správy sa uložia do zoznamu správ **Messenger**:

Poznámka:

Zoznam **Messenger** sa zobrazí len ak ste online.

Otvorenie zoznamu správ tlačidlom

Tlačidlo správ bliká.

- ▶ Stlačte tlačidlo správ .
- ▶ Príp. zvolíte zoznam **Messenger: (2)** a stlačte **OK**. Číslo v zátvorke udáva počet nových správ.

Poznámka:

Ak sa nachádzate v menu Messenger alebo v niektorom z jeho podmenu/ textových editorov a stlačíte blikajúce tlačidlo správ , otvorí sa priamo zoznam **Messenger**.

Otvorenie zoznamu správ cez menu

V pokojovom stave prenosnej časti:

 →  **Zpravy** → **Messenger** → **Zpravy**
Zvoľte a stlačte **OK**.

Zoznam správ

V zozname sú správy roztriedené chronologicky. Najstaršia správa je na začiatku zoznamu.

Príklad zobrazenia zoznamu:

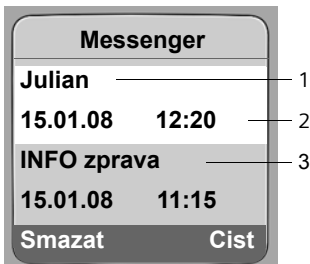

- 1 Webové meno/užívateľské ID odosielateľa
Hrubé písmo: Nová/neprečítaná správa
- 2 Dátum a čas správy
- 3 Hlásenie zo servera Messenger (s. 92)

Ak je pamäť plná a prídu nové správy, prepíše sa najstaršia správa(y). Ak nie sú žiadne staré (neprečítané) správy, prepíšu sa najstaršie nové (neprečítané) správy.

Druh správ

Pri službách Instant Messaging sa rozlišujú nasledujúce druhy správ:

- ◆ **Správy Buddy** sú tie „Instant Messages“, ktoré ste prijali od iných Buddies. Na správy môžete odpovedať.
- ◆ **Info-správy** sú špeciálne informácie poskytovateľa služieb. Budú vám doručené, ale nemôžete na ne odpovedať.

Príklad: U niektorých poskytovateľoch služieb Messaging dostanete Info-správu, keď sa niektorý iný účastník pokúsi prijať vás do svojho zoznamu Buddy. Budete vyzvaný, skontrolovať hlásenia na vašej funkcii Messenger-Client na PC.

Cez funkciu Messenger-Client na PC môžete s týmto prijatím súhlasiť alebo svoj súhlas odmietnúť. Bez vášho súhlasu vás iný účastník nemôže prijať do svojho zoznamu Buddy.

Čítanie správ

Predpoklad: Otvorili ste zoznam správ a s  ste zvolili niektorú správu.

► Stlačte tlačidlo displeja **Cisti**.

Správa sa otvorí na čítanie.

Máte nasledujúce možnosti:

Smazať Správu vymazať zo zoznamu. Vráťte sa späť do zoznamu správ.

Alebo:

Odpoved (len pri správach Buddy)
Odpovedať na správy. Otvorí sa textový editor. Môžete napísať odpoveď (pozri „Napísať a odoslať správy“ na s. 92).

Alebo:

 Späť do zoznamu správ.

Vymazať správu

Predpoklad: Otvorili ste zoznam správ a s  ste zvolili niektorú správu.

► Stlačte tlačidlo displeja **Smazať**.

Napísať a odoslať správy

Predpoklad:

- ◆ Prečítate si správu od niektorého Buddy a stlačíte tlačidlo displeja **Odpoved** alebo
- ◆ V zozname Buddy alebo v Buddy informáciách ste stlačili tlačidlo displeja **Chat**.

Otvorí sa textový editor.

- Zadajte správu tlačidlami vašej prenosnej časti (max. 612 znakov).
- **Menu** → **Poslať** vyberte a stlačte **OK**.

Správa sa odošle k Buddymu.

Ak server Messenger nemôže správu odoslať Buddymu, zobrazí sa hlásenie.

► Potvrďte hlásenie pomocou **OK**.

Znovu sa otvorí textový editor s vašou správou. Môžete sa potom opäť pokúsiť správu odoslať.

Prerušenie pri písaní

Ak počas písania správy prijmete hovor alebo sa preruší spojenie so serverom Messenger, textový editor sa ukončí. Vaša správa sa dočasne uloží až pokým...

- ◆ ... otvoríte chatt s tým istým Buddy (s. 90). Textový editor sa otvorí s uloženou správou. Môžete správu dopísať a odoslať.
- ◆ ... Chcete napísať správu niektorému inému Buddy. Uložený text sa zamietne. Textový editor je prázdny.
- ◆ ... Prejdete offline. Text sa zamietne.

Menü-Možnosti textového editora

V rámci textového editora máte s **Menu** nasledujúce možnosti:

Poslať

Odoslať správu Buddymu.

Odstrániť text

Vymazať celý text.

Zavolať Buddymu

Buddymu môžete zavolať priamo.

Predpoklad: Server Messenger podporuje volania cez vCard a Buddyho vCard obsahuje telefónne číslo.

Predpoklady:

- ◆ Otvorili ste zoznam Buddy a zvolili ste niektorého Buddyho.
alebo
- ◆ Otvorili ste informácie k Buddymu
alebo
- ◆ Otvorili ste zoznam **Messenger:** a zvolili ste niektorého Buddyho
alebo
- ◆ Čítate správu niektorého Buddyho



Stlačte tlačidlo zloženia alebo tlačidlo hlasitého telefonovania **krátko/dlho**.

Telefón sa pokúsi vytvoriť spojenie VoIP/pevná sieť.

Zvolí sa prvé vo vCard nájdené číslo.

Ukončenie hovoru



Stlačte tlačidlo zloženia.

Svojpomoc pri chybách

Pri vytváraní spojenia so serverom Messenger, počas spojenia ako aj pri odosielaní správ sa môžu vyskytnúť nasledujúce chyby.

Správanie pri strate spojenia

Ak sa preruší spojenie so serverom Messenger, zobrazí sa na displeji príslušné hlásenie. Ste **Offline** .

Ak sa nachádzate v niektorom podmenu Messenger, prejde prenosná časť do menu Messenger.

- ▶ Pokúste sa opäť vytvoriť spojenie (s. 86).

Chyba pri odosielaní

Ak sa niektorá správa nedá odoslať, treba rozlišovať nasledujúce prípady:

- ◆ Spojenie so serverom Messenger je prerušené:

Na displeji sa zobrazí hlásenie, že spojenie so serverom Messenger je prerušené.

Správa sa dočasne uloží (s. 93).

- ▶ Pokúste sa opäť vytvoriť spojenie (s. 86) a znovu odoslať správu.

- ◆ Server nemôže správu odoslať:

Na displeji sa zobrazí hlásenie, že správu nebolo možné odoslať. Ak napr. Buddy nie je k dispozícii, zobrazí sa ešte odosielaná správa.

Správa sa dočasne uloží (s. 93).

- ▶ Skontrolujte príp. užívateľské ID Buddyho a odošlite správu neskôr ešte raz.

Používanie sieťového odkazovača

Niektorí poskytovatelia pevnej siete a VoIP ponúkajú odkazovač v sieti, tzv. sieťový odkazovač.

Sieťový odkazovač prijíma vždy len volania, ktoré prichádzajú cez príslušné vedenie (pevná sieť alebo príslušné číslo VoIP). Pre zaznamenanie všetkých volaní by ste si preto mali zriadiť po jednom sieťovom odkazovači pre pevnú sieť a pre každé telefónne číslo VoIP.

Sieťový odkazovač pre vaše spojenie v pevnej sieti si musíte objednať u poskytovateľa pevnej siete. Telefónne číslo sieťového odkazovača pevnej siete si môžete uložiť v základňovej stanici.

Sieťové odkazovače spojení VoIP môžete zapnúť/vypnúť cez vašu prenosnú časť alebo cez webový konfiguratív. K tomu potrebujete len telefónne číslo sieťového odkazovača.

Zapnutie/vypnutie sieťového odkazovača, zapísanie čísla

Na vašej prenosnej časti môžete spravovať sieťové odkazovače, ktoré patria k niektorému prijímaciemu číslu prenosnej časti.

 →  **Nastaveni** → **Zaznamnik** → **Sítový záznamnik**

Zobrazí sa zoznam spojení (VoIP a pevná sieť), ktoré sú prenosnej časti priradené ako prijímacie čísla. Zobrazia sa **Sit. z.:xxx**, pričom xxx bude nahradené príslušným štandardným menom spojenia (IP1 až doIP6, Tel.).

 Zvoľte spojenie a stlačte **OK**.

Zvolili ste spojenie VoIP:

- Zmena viacriadkového zadania:

Stav

Pre zapnutie sieťového odkazovača zvolíte **Zap**. Pre vypnutie zvolíte **Vyp**.

Vol. c.:

Zobrazí sa pre sieťový odkazovač aktuálne uložené číslo.

Príp. zapíšete alebo zmeňte telefónne číslo sieťového odkazovača.

U niektorých poskytovateľoch VoIP sa telefónne číslo vášho sieťového odkazovača nahrá na vašej základňovej stanici už pri sťahovaní všeobecných údajov poskytovateľa VoIP (s. 133) a zobrazí sa pod **Vol. c.:**

Zvolili ste spojenie v pevnej sieti:

Vol. c.:

Zapíšete alebo zmeňte telefónne číslo sieťového odkazovača.

Sieťový odkazovač pre pevnú sieť nemôžete zapnúť/vypnúť cez prenosnú časť. Ako zapnete/vypnete sieťový odkazovač pre spojenia v pevnej sieti, prevezmite z informácií poskytovateľa pevnej siete.

Poznámka:

Ako sieťový odkazovač zapnete/vypnete cez webový konfiguratív a príp. zapíšete telefónne čísla odkazovačov, pozri s. 150.

Stanovenie (sieťového) odkazovača pre rýchlu voľbu

Pri rýchlej voľbe môžete priamo zvoliť sieťový odkazovač alebo lokálny odkazovač prístroja Gigaset C475 IP.

Obsadenie tlačidla 1 prenosnej časti, zmena obsadenia

Nastavenie pre rýchlu voľbu je špecifické pre prenosnú časť. Na každej prihlásenej prenosnej časti môžete uložiť iný odkazovač na tlačidlo .

V stave pri dodaní prenosnej časti nie je prednastavený žiadny odkazovač pre rýchlu voľbu.



Na prenosnej časti ešte nie je rýchla voľba nastavená: Stlačte dlhšie tlačidlo



Alebo:



→  **Nastavení** →  **Zaznamník** → **Obsadiť tlač. 1**

Zobrazí sa zoznam spojení (VoIP a pevná sieť), ktoré sú prenosnej časti priradené ako prijímacie čísla. Zobrazia sa **Sit. z.:xxx**, pričom xxx bude nahradené príslušným štandardným menom spojenia (IP1 až IP6, Tel.) a príp. **Místni zaznamník** pre lokálny odkazovač základňovej stanice Gigaset C475 IP.



Vyberte spojenie a stlačte **OK** (= zapnuté).

Ak je pre zvolený sieťový odkazovač už uložené v základňovej stanici nejaké číslo, aktivuje sa rýchla voľba.



dlho stlačte (pokojový stav).

Ak pre sieťový odkazovač nie je uložené žiadne číslo. Vydá sa príslušné hlásenie.

Budete vyzvaný zadať číslo sieťového odkazovača.



Prejdite do riadku **Vol. c.:**



Zadajte číslo sieťového odkazovača.



Uložit Stlačte tlačidlo displeja.



dlho stlačte (pokojový stav).

Rýchla voľba sa automaticky aktivuje.

Poznámka:

Pre rýchlu voľbu môžete stanoviť len jeden odkazovač.

Sieťové odkazovače prijímacích čísel prenosnej časti môžete ale aj priamo zavolať cez tlačidlo správ (s. 97).

Volanie na sieťový odkazovač



Dlhšie stlačte.

Ak máte nastavený niektorý sieťový odkazovač pre rýchlu voľbu, budete priamo spojený s týmto odkazovačom.

Ak máte lokálny odkazovač základňovej stanice nastavený pre rýchlu voľbu, začne sa reprodukcia odkazov.



Prípadne stlačte tlačidlo hlasitého telefonovania.

Ohlásenie odkazovača budete počuť hlasno.

Vypočítanie hlásení sieťového odkazovača

Pod tlačidlom správ  nájdete zoznam pre každý sieťový odkazovač, ktorý spĺňa nasledujúce predpoklady:

- ◆ Príslušné spojenia sú prenosnej časti priradené ako prijímacie čísla a
- ◆ telefónne číslo sieťového odkazovača je uložené v základňovej stanici.

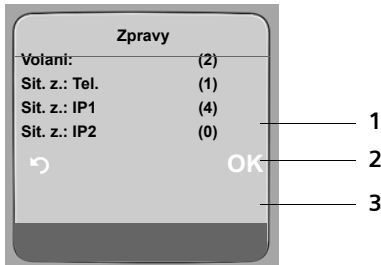

Cez zoznam môžete sieťový odkazovač priamo zavolať a vypočítať si odkazy.

Ak stlačíte tlačidlo správ , zobrazí sa nasledovné (príklad):



- 1 „Tel.“, „IP1“ atď. sú štandardné mená príslušných spojení. Zobrazia sa vždy štandardné mená, nezávisle od toho, ktoré meno spojenia ste stanovili pri konfigurácii s webovým konfigurátorom.
- 2 Ak sú na sieťovom odkazovači nové odkazy, zobrazí sa zápis v zozname hrubo. V zátvorkách za zápisom v zozname je uvedený počet nových odkazov.
- 3 Ak nie sú žiadne nové odkazy, za zápisom v zozname sieťového odkazovača sa zobrazí (0). Počet v sieťovom odkazovači uložených odkazov sa nezobrazí.

Zobrazenie nových odkazov na displeji prenosnej časti v stave pokoja

Ak je na sieťovom odkazovači, ktorý je cez svoje prijímacie číslo priradený prenosnej časti, alebo na lokálnom odkazovači nejaký nový odkaz, zobrazí sa na displeji prenosnej časti v stave pokoja symbol  a počet nových odkazov. Tlačidlo pre správy  bliká.

Zavolanie sieťového odkazovača a opýtanie nových odkazov

 Stlačte tlačidlo odkazov.

Sit. z.: Tel. / Sit. z.:IP1 / ...

Zvoľte záznam sieťového odkazovača a stlačte **OK**.

Spojíte sa priamo so sieťovým odkazovačom a budete počuť ohlásenie. Reprodukciu odkazov môžete ovládať vo všeobecnosti klávesnicou vašej prenosnej časti (číslíkové kódy). Dávajte pozor na ohlásenie.

Poznámky:

- Sieťový odkazovač sa zavolá automaticky cez príslušné spojenie. Automatická miestna predvoľba, definovaná pre váš telefón, **nebu**de predradená.
- Reprodukciu odkazov môžete ovládať vo všeobecnosti klávesnicou vašej prenosnej časti (číslíkové kódy). Pre VoIP musíte stanoviť, ako sa majú číselné kódy transformovať do signálov DTMF a odoslať (s. 145).
Informujte sa u svojho poskytovateľa VoIP, ktorý spôsob prenosu DTMF podporuje.

Používanie viacerých prenosných častí

Prihlásenie prenosných častí

Na vašu základňovú stanicu môžete prihlásiť až 6 prenosných častí.

Aby ste mohli aj na vašej novej prenosnej časti využívať online telefónne zoznamy, základňová stanica pri prihlásení prenosnej časti Gigaset preniesie nasledujúce záznamy do telefónneho zoznamu prenosnej časti:

- ◆ **Net Directory** pre aktuálne nastavený online telefónny zoznam (s. 52)
- ◆ **Yellow Pages** pre aktuálne nastavený zoznam odvetví (s. 52)
- ◆ **Gigaset.net** pre telefónny zoznam siete Gigaset.net (s. 41)

Predpoklad: Prenosná časť môže odosielať a prijímať záznamy telefónneho zoznamu (pozri návod na obsluhu prenosnej časti).

Pri úspešnom prihlásení sa preto nakrátko zobrazí hlásenie **Prenasim data x zaznamu je prijato**.

Poznámky:



- Ak sú na vašej základňovej stanici prihlásené viaceré prenosné časti, môžete viesť súčasne dva hovory cez internet a jeden hovor cez pevnú sieť. Navyiac sú možné max. dva interné hovory.
- Na prenosných častiach GAP nie je podporovaná voľba typu spojenia tlačidlom prevzatia (s. 30). T.j. zadajte telefónne číslo bez linkovej prípony a ak číslo nepodlieha žiadnemu pravidlu spojenia, bude zvolené cez **Standardni linka** (s. 115). Ak na konci čísla zadáte „*“ (hviezdička), vytočí sa cez neštandardné spojenie.
- Po prihlásení sú prenosnej časti pridelené všetky čísla daného telefónu ako prijímacie čísla. Ako číslo odosielateľa používa číslo pevnej siete a prvé VoIP číslo. Ako zmeníte priradenia, pozri s. 142.

Prihlásenie ďalšej prenosnej časti Gigaset C47H na Gigaset C470 IP/C475 IP

Predtým ako môžete používať vaše prídavné slúchadlo, musíte ho prihlásiť na základňovú stanicu.

Prihlásenie prenosnej časti musíte uskutočniť na prenosnej časti a na základňovej stanici.

Ak bola prenosná časť úspešne prihlásená, prejde do stavu pokoja. Na displeji sa zobrazí interný názov prenosnej časti, napr. **Int 1**. v opačnom prípade postup zopakujte. Prihlásenie môže trvať až do jednej minúty.

- ▶ Na prenosnej časti zvolíte  →  **Nastaveni** → **Prenosna cast** → **Prihlasit pren.c**
- ▶ Zadajte systémový PIN základňovej stanice (stav pri dodaní: 0000) a stlačte **OK**. Na displeji sa zobrazí napr. **Zakladna 1** a blíká.
- ▶ Počas 60 sek. **stlačte na základňovej stanici** prihlasovacie/vyhľadávacie tlačidlo (s. 2) **dlhšie** (cca 3 sek.).

Prenosnej časti bude pridelené najnižšie voľné interné číslo (1-6). Pokiaľ je na základňovej stanici prihlásených viac prenosných častí, potom sa na displeji po prihlásení zobrazí interné číslo, napr. **INT 2**. To znamená, že prídavné slúchadlo dostalo pridelené interné číslo 2.

Poznámky:

Ak je už na jednej základňovej stanici prihlásených šesť prenosných častí, potom sú dve možnosti:

- Prenosná časť s interným číslom 6 je v pokojovom stave: Prihlasovaná prenosná časť dostane číslo 6. Doterajšie číslo 6 sa odhlási.
- Prenosná časť s interným číslom 6 sa bude používať: Prenosná časť, ktorá sa má prihlásiť, sa nedá prihlásiť.

Prihlásenie iných prenosných častí na Gigaset C470 IP/C475 IP

Iné prenosné časti Gigaset a prenosné časti iných prístrojov s podporou funkcie GAP prihlásite nasledovne.

- ▶ Spustíte **na prenosnej časti** prihlásenie podľa návodu na obsluhu prenosnej časti.
- ▶ **Na základňovej stanici** stlačte prihlasovacie/vyhľadávacie tlačidlo (s. 2) dlho (cca 3 sek.).

Poznámka:

Pomocou prenosnej časti Gigaset S45 alebo S67H môžete taktiež vykonať nastavenia na vašej základňovej stanici.

Odhlásenie prenosných častí

Z každej prihlásenej prenosnej časti Gigaset C47H môžete odhlásiť každú prihlásenú prenosnú časť.



Otvorte zoznam interných účastníkov.

Prenosná časť, ktorú práve obsluhujete, je označená s <.



Vyberte slúchadlo, ktoré sa má odhlásiť.

Možnosti

Stlačte tlačidlo displeja.

Odhlasit pren.c.

Zvoľte a stlačte **OK**.



Zadajte systémový PIN základňovej stanice (pri dodaní: 0000).

Ano

Stlačte tlačidlo displeja pre potvrdenie spätného opýtania.



Dlho stlačte (pokojový stav).

Prenosná časť sa ihneď odhlási, aj keď sa nenachádza v pokojovom stave.

Vyhľadávanie prenosnej časti („Paging“)

Vašu prenosnú časť môžete hľadať pomocou základňovej stanice.



- ▶ Stlačte prihlasovacie/vyhľadávacie tlačidlo na základňovej stanici (s. 2) **krátko**.
- ▶ Všetky prenosné časti súčasne zvonia („Paging“), aj keď sú vyzváňacie tóny vypnuté.

Na displeji prenosných častí sa zobrazí aktuálna (lokálna) IP adresa základňovej stanice.

Ukončenie hľadania

- ▶ Stlačte prihlasovacie/vyhľadávacie tlačidlo na základňovej stanici (s. 2) **krátko**.

Alebo

- ▶ Na niektorých prenosnej časti stlačte tlačidlo prevzatia  alebo tlačidlo zloženia .

Zmena interného čísla prenosnej časti

Prenosná časť získa pri prihlásení **automaticky** najnižšie voľné číslo. v zozname interných účastníkov sú prenosné časti triedené podľa ich interných čísiel.

Môžete zmeniť interné čísla všetkých prihlásených prenosných častí (1-6). Čísla 1 - 6 sa môžu prideliť vždy len raz.



Otvorte zoznam prenosných častí. Vlastná prenosná časť je označená s <.

Možnosti

Stlačte tlačidlo displeja.

Zmeniť číslo

Zvoľte a stlačte **OK**. Zobrazí sa zoznam prenosných častí a ich interných čísiel. Interné číslo prvej prenosnej časti bliká.



Zvoľte prenosnú časť.



Zadajte nové interné číslo (1–6). Doterajšie číslo prenosnej časti sa prepíše.



Príp. vyberte ďalšie prenosné časti a zmeňte ich čísla.

Po ukončení všetkých zmien:

Uložiť

Stlačte tlačidlo displeja, aby ste nastavenie uložili.



Dlho stlačte (pokojoiný stav).

Ak sa zadá niektoré interné číslo dvakrát, budete počuť tón chyby.

► Zopakujte procedúru s niektorým voľným číslom.

Zmena názvu prenosnej časti

Pri prihlásení sa automaticky zadajú názvy „INT 1“, „INT 2“ atď. Tieto názvy môžete zmeniť. Zmenený názov sa zobrazí v zozname každej prenosnej časti.



Otvorte zoznam prenosných častí. Vlastná prenosná časť je označená s <.



Zvoľte prenosnú časť.

Zmeniť

Stlačte tlačidlo displeja.



Príp. vymažte starý názov.



Zadajte nový názov (max. 10 znakov).

Uložiť

Stlačte tlačidlo displeja.



Dlho stlačte (pokojoiný stav).



Poznámka:

Ak vymažete aktuálny názov prenosnej časti a potom stlačíte **Uložiť**, bez toho, aby ste zadali nový názov, prideliť sa prenosnej časti automaticky štandardný názov „INT x“ (x= interné číslo).



Interné volanie

Interné hovory s inými, na tej istej základňovej stanici prihlásenými prenosnými časťami, sú bezplatné.

Volanie na určitú prenosnú časť

-  Začnite interné volanie.
-  Zadajte číslo prenosnej časti.

Alebo:

-  Začnite interné volanie.
-  Zvoľte prenosnú časť.
-  Stlačte tlačidlo prevzatia.

Volanie všetkých prenosných častí („hromadné volanie“)

-  Začnite interné volanie.
-  Stlačte tlačidlo s hviezdíčkou. Budú volané všetky prenosné časti.

Ukončenie hovoru



-  Stlačte tlačidlo zloženia.

Upozornenie:

Interný hovor môžete odmietnuť stlačením tlačidla zloženia .
Pri hromadnom volaní sa interné volanie signalizuje ďalej na ostatných prenosných častiach.

Presmerovanie hovoru na inú prenosnú časť

Externý hovor, ktorý vediete cez pevnú sieť alebo cez VoIP, môžete presmerovať (prepojiť) na inú prenosnú časť.

-  Otvorte zoznam prenosných častí.
Externý účastník počuje čakaciu melódiu, ak je zapnutá (s. 114).
-  Zvoľte prenosnú časť alebo **Na vsechny** a stlačte **OK**.

Ak sa prihlási interný účastník:

- ▶ Príp. oznámte externý hovor.

-  Stlačte tlačidlo zloženia.

Externý hovor bol presmerovaný na inú prenosnú časť.

Ak sa interný účastník **nehlási** alebo má obsadené, stlačte tlačidlo displeja **Ukončiť**, aby ste sa vrátili k externému hovoru.

Pri postúpení hovoru môžete tlačidlo zloženia  stlačiť aj predtým, ako interný účastník zodvihne.

Ak sa potom interný účastník nehlási alebo má obsadené, hovor sa automaticky vráti späť k vám (na displeji sa zobrazí **Vracene volani**).

Inicializácia interného spätného opýtania, konferencie

Telefonujete s **externým** účastníkom (cez pevnú sieť alebo cez VoIP) a môžete súčasne zavolať niektorému **internému** účastníkovi, aby ste s ním hovorili.



Otvorte zoznam prenosných častí.

Externý účastník počuje čakaciu melódiu, ak je zapnutá (s. 114).



Zvoľte prenosnú časť a stlačte **OK**.

Ak sa prihlási nejaký interný účastník, môžete s ním hovoriť.

Máte nasledujúce možnosti:

Ukončenie spätného opýtania



Ukončiť Stlačte tlačidlo displeja.

Znovu ste spojený s externým účastníkom.

Inicializovanie konferencie

Konfer. Stlačte tlačidlo displeja.

Nachádzate sa v konferencii troch účastníkov s externým a interným účastníkom.

Ak zavolaný interný účastník ukončí hovor (stlačí tlačidlo zloženia ) , ste spojený s externým účastníkom. Ak stlačíte tlačidlo zloženia   presmeruje sa externý hovor na interného účastníka.

Prijatie/odmietnutie čakajúceho volania pri internom hovore

Ak počas **interného** hovoru dostanete **externé** volanie, počujete tón zaklopania (krátky tón). Pri prenose číslasa na displeji zobrazí číslo volajúceho.

Prerušenie interného hovoru, prevzatie externého

Prijmout Stlačte tlačidlo displeja.

Interný hovor sa **ukončí**. Ste spojený s externým účastníkom.

Odmietnutie externého volania

Odmitn. Stlačte tlačidlo displeja.

Tón ohlásenia čakajúceho hovoru sa vypne. Zostávate spojený s interným účastníkom. Tón zvonenia je ešte počuť na ďalších prihlásených prenosných častiach.

Používanie prenosnej časti pre babyalarm

Ak je režim babyalarmu zapnutý, dôjde k zavolaniu na uložené cieľové telefónne číslo vtedy, akonáhle bude dosiahnutá definovaná úroveň hladiny hluku.

Ako cieľové číslo môžete vo vašej prenosnej časti uložiť interné alebo externé číslo.

Zvonenie funkcie babyalarm na externé číslo sa preruší po cca 90 sek. Zvonenie funkcie babyalarm na interné číslo (prenosná časť) sa preruší po cca 3 min. (v závislosti od základne). Počas babyalarmu sú všetky tlačidlá zablokované, až na tlačidlo ukončenia hovoru . Reprodukter prenosnej časti má vypnutý zvuk.

V režime babyalarmu budú prichádzajúce volania na prenosnej časti signalizované **bez tónu zvonenia** a budú zobrazované len na displeji. Displej a klávesnica nebudú osvetlené, aj upozorňovacie tóny budú vypnuté.



Ak nejaké prichádzajúce volanie prevezmete, režim babyalarmu sa na čas trvania telefonátu preruší, funkcia **ostane** zapnutá.

Ak prenosnú časť vypnete a znovu zapnete, zostane režim babyalarmu zachovaný.

Pozor!

- Pri uvedení do prevádzky bezpodmienečne preverte funkčnosť. Skontrolujte napr. citlivosť. Preskúšajte napr. vytvorenie spojenia, ak presmerujete babyalarm na nejaké externé číslo.
- Zapnutá funkcia značne znižuje prevádzkový čas vašej prenosnej časti. Prenosnú časť príp. vložte do nabíjacej základne. Tým sa zabezpečí, že sa batéria nevybije.
- Vzdialenosť medzi prenosnou časťou a dieťaťom by mala byť optimálne 1 až 2 metre. Mikrofón musí byť nasmerovaný k dieťaťu.
- Spojenie, na ktoré sa babyalarm presmeruje, nesmie byť blokované zapnutým odkazovačom.

Aktivovanie funkcie babyalarm a zadanie cieľového volacieho čísla

 →  Extra → Sledovani zvuku

► Zmena viacriadkového zadania:

Sledov.zv.:

Pre zapnutie Zap. zvolte.

Alarm na:

Stlačte tlačidlo displeja **Zmenit** a zadajte cieľové telefónne číslo.

Externé číslo:

► Číslo zadajte priamo alebo

 stlačte a vyberte číslo z telefónneho zoznamu.
Zobrazené budú len **posledné 4 číslice**.

► Číslo uložte s **Uložiť**.

Interné číslo:

► Stlačte tlačidlo displeja **INT**.

► Pomocou s zvolte prenosnú časť alebo **Na vsechny** (ak sa majú zavolať všetky prihlásené prenosné časti) a stlačte **OK**.

Citlivosť:

Nastavte citlivosť pre hladinu hluku (nízka alebo vysoká).

► Stlačte tlačidlo displeja **Uložiť**, aby ste zadanie uložili.

Pomocou tlačidla displeja **Moznosti** môžete prejsť priamo do nastavení funkcie Babyalarm.

Poznámka:

Externé číslo sa vytočí, ak nezadáte žiadnu linkovú príponu (s. 31) a nebolo definované žiadne pravidlo spojenia (s. 148), cez nastavené štandardné spojenie (VoIP alebo pevná sieť).

Zmena nastaveného cieľového volacieho čísla

 →  → **Sledovani zvuku**

 **Prechod na iný riadok Alarm na:**

 príp. **Smazať**

Vymažte uložené číslo.

- ▶ Číslo zadajte ako je to popísané v časti „Aktivovanie funkcie babyalarm a zadanie cieľového volacieho čísla“ (s. 103).

Externé deaktivovanie babyalarmu

Predpoklady: Babyalarm ide na niektoré externé číslo. Volaný telefón podporuje tónovú voľbu.

- ▶ Prijmite volanie, aktivované babyalarmom a stlačte tlačidlá  .

Vaša základňová stanica vyše potvrdzovací tón a ukončí spojenie.

Poznámka:

Deaktivovanie z externého prístroja cez cez spojenia VoIP je možné, keď signály DTMF budú prenášané buď ako hlásenia SIP-Info, ako počuteľné signály v rečovom kanále (vnútro pásomový alebo audio) alebo ako špeciálne balíky údajov RTP (podľa RFC2833) (v závislosti od operátora).

Funkcia babyalarmu je na prenosnej časti deaktivovaná. Potom už nebude nasledovať žiadny opätovný babyalarm. Ostatné nastavenia funkcie babyalarm na prenosnej časti (napr. žiadny tón zvonenia) zostanú zachované tak dlho, pokiaľ na prenosnej časti stlačíte tlačidlo displeja **Vyp.**

Ak chcete babyalarm s tým istým číslom znovu aktivovať:

- ▶ Aktiváciu znovu zapnite a pomocou **Uložiť** uložte (s. 103).

Nastavenie prenosnej časti

Vaša prenosná časť je nastavená vopred. Nastavenia môžete individuálne zmeniť.

Zmena jazyka na displeji

Texty na displeji si môžete nechať zobrazit' v rôznych jazykoch.

 →  **Nastaveni** → **Prenosna cast** → **Jazyk**

Aktuálny jazyk je označený s .

 Vyberte jazyk a stlačte **OK**.

 **Dlho** stlačte (pokojoiný stav).

Ak ste nedopatrením nastavili jazyk, ktorý je pre vás nezrozumiteľný:

Stlačte tlačidlá za sebou.

 Vyberte správny jazyk a stlačte **OK**.



Nastavenie displeja

Môžete si vybrať spomedzi štyroch farebných schém a viacerých stupňov kontrastu.

 →  **Nastaveni** → **Displej**

Barva displeje

Zvoľte a stlačte **OK**.

 Zvoľte farebnú schému a stlačte **OK** ( = aktuálna farba).

 **Krátko** stlačte.

 Prejdite do riadku **Kontrast**.

Kontrast Vyberte a stlačte **OK**.

 Vyberte kontrast.

Uložit Stlačte tlačidlo displeja.

 **Dlho** stlačte (pokojoiný stav).

Nastavenie loga

V stave pokoja si môžete nechať zobrazit' logo (obrázok alebo digitálne hodiny). Nahradí to zobrazenie v pokojovom stave. Tým je možné prekryť dátum, čas a meno.

Logo nebude v určitých situáciách zobrazené, napr. počas hovoru alebo keď je prenosná časť odhlásená.

Ak je logo aktivované, je daný bod menu **Logo** označený s .

 →  **Nastaveni** → **Displej** → **Logo**

Zobrazí sa aktuálne nastavenie.

► Zmena viacriadkového zadania:

Aktivace:

Vyberte **Zap.** (zobrazí sa logo) alebo **Vyp.** (bez loga).

Vyber.:

Príp. zmeňte logo (viď dolu).

► Stlačte tlačidlo displeja **Uložit**.

Ak logo dané zobrazenie prekrýva, stlačte **krátko** tlačidlo zloženia , aby sa zobrazil displej v pokojovom stave s hodinami a dátumom.

Zmena loga

 →  **Nastaveni** → **Displej** → **Logo**

 Prejdite do riadku **Vyber.**

Zobraz. Stlačte tlačidlo displeja. Zobrazí sa aktívne logo.

 Zvoľte logo a stlačte tlačidlo displeja **Uložit**.

► Stlačte tlačidlo displeja **Uložit**.

Nastavenie osvetlenia displeja

V závislosti od toho, či je prenosná časť uložená v nabíjacej základni alebo nie, môžete rozdielne nastaviť osvetlenie displeja. Ak je zapnutá, displej trvale svieti so zníženým jasom.

 →  **Nastaveni** → **Displej** → **Podsviceni**

Zobrazí sa aktuálne nastavenie.

► Zmena viacriadkového zadania:

V nabíječke

Zap. alebo zvolte **Vyp.**

Mimo nabíjecku

Zap. alebo zvolte **Vyp.**

Uložit Stlačte tlačidlo displeja.

 **Dlho** stlačte (pokojový stav).

Poznámka:

Pri zapnutom osvetlení displeja (**Zap.**) sa môže pohotovostná doba prenosnej časti značne skrátiť.

Rýchly prístup k funkciám

Tlačidlá displeja vašej prenosnej časti sú vopred obsadené niektorou funkciou. Toto obsadenie môžete zmeniť, t. j. tlačidlám displeja prideliť iné funkcie.

Tieto funkcie potom spustíte jediným stlačením tlačidla.

Zmena obsadenia niektorého tlačidla displeja

- ▶ Stlačte ľavé alebo pravé tlačidlo displeja **dlhšie**.

Otvorí sa zoznam možných obsadení tlačidiel.

- ▶ Zvoľte funkciu a stlačte **OK**.

Na výber sú k dispozícii nasledujúce funkcie:

- ◆ **INT (INT)**
Otvorte zoznam interných účastníkov.
- ◆ **SMS (SMS)**
Otvorte podmenu SMS pre písanie, odosielanie a čítanie SMS (s. 62):
✉ Zpravy → SMS
- ◆ **SMS služby (SMS info)**
Otvorte menu pre objednanie niektorej informačnej služby SMS (s. 69):
✉ Zpravy → SMS → SMS služby
- ◆ **SMS oznameni (Oznam.)**
Otvorte menu pre zapnutie oznamovania cez SMS (s. 66):
✉ Zpravy → SMS → Nastaveni → Typ oznameni
- ◆ **E-mail (EMail)**
Otvorte e-mailové podmenu pre príjem a čítanie oznámení o e-mailoch (s. 82):
✉ Zpravy → E-mail
- ◆ **Messenger (Messgr.)**
Otvorte podmenu Messengera pre chatovanie s priateľmi na internete (s. 86):
✉ Zpravy → Messenger
- ◆ **Tel. volani (Telefon)**
Otvorte prípravu voľby pre volanie cez pevnú sieť.
- ◆ **IP volani (IP)**
Otvorte prípravu voľby pre volanie cez pevnú sieť.

Aktuálne obsadenie tlačidiel displeja sa zobrazí v najspodnejšom riadku displeja nad príslušným tlačidlom displeja.

Spustenie funkcie

V stave pokoja prenosnej časti stlačte tlačidlo displeja **krátko**.

Otvorí sa menu funkcie.

Zapnutie/vypnutie automatického prijatia volania

Ak máte túto funkciu zapojenú, prenosnú časť pri volaní jednoducho vyberte z nabíjacej základne bez toho, aby ste museli stlačiť tlačidlo prevzatia .

 →  **Nastaveni** → **Prenosna cast**

Aut.prijem vol.

Zvoľte a stlačte **OK** ( = zapnuté).

 **Dlho** stlačte (pokojoiný stav).

Zmena hlasitosti hlasitého hovoru/reproduktora

Hlasitosť pre hlasité telefonovanie môžete nastaviť v piatich stupňoch a hlasitosť reproduktora v troch stupňoch.

V pokojovom stave prenosnej časti:

 Stlačte ovládacie tlačidlo hore.

Hlasitosť sluchatka

Zvoľte a stlačte **OK**.

 Nastavte hlasitosť reproduktora.

 Prejdite do riadku **Reproduktor**.

 Nastavte hlasitosť hlasitého hovoru.

Uložit Príp. stlačte tlačidlo displeja, aby ste nastavenie trvalo uložili.

Poznámka:

Hlasitosť hovoru môžete nastaviť aj cez menu  **Nastaveni** → **Nastaveni zvuku** → **Hlasitosť sluchatka**.

Nastavenie hlasitosti počas hovoru:

 Stlačte ovládacie tlačidlo hore.

 Vyberte hlasitosť.

Nastavenie sa po cca 3 sekundách automaticky uloží alebo stlačte tlačidlo displeja **Uložit**.

Ak je  obsadené inou funkciou:



Moznosti Otvorte menu.

Hlasitosť Vyberte a stlačte **OK**.

Vykonajte nastavenie (pozrite hore).

Zmena vyzváňacích tónov

◆ Hlasitosť:

Môžete si vybrať medzi piatimi hlasitosťami (1–5; napr. hlasitosť 2 = ) a volaním „Crescendo“ (6; hlasitosť sa bude každým zvonením zvyšovať = ).

◆ Tóny zvonenia:

Môžete si zvoliť rozličné tóny zvonenia.

Tóny zvonenia môžete rozdielne nastaviť pre nasledujúce funkcie:

- ◆ **Pro ext.volani:** Pre externé volania
- ◆ **Pro int.volani:** Pre interné volania
- ◆ **Pro vsechny:** Pre všetky funkcie rovnako

Nastavenia pre jednotlivé funkcie

Nastavte hlasitosť a melódiu v závislosti od druhu signalizácie.

V pokojovom stave prenosnej časti:

 Stlačte ovládacie tlačidlo hore.

Vyzvaneni

Zvoľte a stlačte **OK**.

Pro ext.volani / Pro int.volani

Zvoľte a stlačte **OK**.

▶ Zmena viacriadkového zadania:

 Nastaviť hlasitosť (1–6).

 Prejdite na ďalší riadok.

 Vyberte melódiu.

Uložit Stlačte tlačidlo displeja, aby ste nastavenie uložili.

 **Dlho** stlačte (pokojový stav).

Nastavenia pre všetky funkcie rovnaké

V pokojovom stave prenosnej časti:

 → **Vyzvaneni** → **Pro vsechny**

▶ Nastavte hlasitosť a vyzváňací tón (viď „Nastavenia pre jednotlivé funkcie“).

Uložit Stlačte tlačidlo displeja pre potvrdenie opýtania.

 **Dlho** stlačte (pokojový stav).

Poznámka:

Vyzváňacie tóny môžete nastaviť aj cez menu  **Nastaveni** → **Nastaveni zvuku** → **Vyzvaneni**.

Zapnutie/vypnutie vyzváňacieho tónu

Pred prijatím volania alebo v pokojovom stave môžete na vašej prenosnej časti vypnúť tón zvonenia natrvalo alebo pre aktuálne volanie. Opätovné zapnutie počas externého volania nie je možné.

Vypnutie tónu zvonenia natrvalo

 Stlačte tlačidlo s hviezdíčkou **dlhšie**.

Na displeji sa zobrazí symbol .

Opätovné zapnutie vyzváňacieho tónu

 Stlačte tlačidlo s hviezdíčkou **dlhšie**.

Vypnutie tónu zvonenia pre aktuálne volanie

VyzvVyp Stlačte tlačidlo displeja.

Zapnutie/vypnutie oznamovacieho tónu

Môžete namiesto tónu zvonenia zapnúť oznamovací tón. Pri volaní potom zaznie **krátky tón** („pípnutí“) namiesto vyzváňacieho tónu.

 Stlačte tlačidlo s hviezdíčkou **dlhšie** a v **priebehu 3 sek.:**

stlačte tlačidlo displeja pípnutí. Volanie bude tak signalizované **prostredníctvom** krátko oznamovacieho tónu. Na displeji bude .

Zapnutie/vypnutie upozorňovacích tónov

Vaša prenosná časť vás akusticky upozorní na rôzne činnosti a stavy. Nasledujúce upozorňovacie tóny môžete zapnúť alebo vypnúť nezávisle od seba:

- ◆ **Kliknutie tlačidla:** Potvrdí sa každé stlačenie tlačidla.
- ◆ **Potvrdzovacie tóny:**
 - **Potvrdzovací tón** (stúpajúci sled tónov): na konci zadania/nastavenia a pri prijatí SMS príp. nového záznamu v zozname odkazovača (Gigaset C475 IP) alebo v zozname volaní.
 - **Chybový tón** (zostupný sled tónov): pri chybných zadaniach
 - **Tón pre koniec menu:** pri listovaní na koniec menu
- ◆ **Tón vybitia batérií:** Batérie sa musia dobiť.

V pokojovom stave prenosnej časti:

 Stlačte ovládacie tlačidlo hore.

Varovne tony

Zvoľte a stlačte **OK**.

- ▶ Zmena viacriadkového zadania:

Ton tlač.:

Zap. alebo zvolte **Vyp.**

Potvrz.ton:

Zap. alebo zvolte **Vyp.**

Vyb.aku:

Zap., Vyp. alebo zvolte **Hovor**. Varovný tón vybitia batérie bude zapnutý alebo vypnutý, príp. zaznie len počas hovoru.

Uložiť Stlačte tlačidlo displeja, aby ste nastavenie uložili.

Potvrzovací tón pri vložení slúchadla do nabíjacej základne nemôžete vypnúť.

Poznámka:

Upozorňovacie tóny môžete nastaviť aj cez menu  **Nastaveni** → **Nastaveni zvuku** → **Varovne tony** .

Nastavenie budíka

Predpoklad: Dátum a čas sú nastavené (s. 13).

Zapnutie/vypnutie a nastavenie budíka

 →  **Budík**

► Zmena viacriadkového zadania:

Aktivace:

Zap. alebo zvolte **Vyp.**

Čas:

Zadajte čas budenia 4-miestnym zadaním.

Melodie:

Zvoľte melódiu.

Hlasitosť:

Nastavte hlasitosť (1–6).

Uložiť Stlačte tlačidlo displeja, aby ste nastavenie uložili.

Na displeji sa zobrazí symbol .

Budenie bude signalizované zvolenou vyzváňacou melódiou na prenosnej časti. Budenie bude zniet' počas 60 sek. Na displeji sa zobrazí . Ak sa nestlačí žiadne tlačidlo, zopakuje sa budenie dvakrát vždy po piatich minútach a potom sa vypne.

Počas volania bude budenie signalizované len krátkym tónom.

Vypnúť budenie/zopakovať po prestávke (režim zdriemnutia)

Predpoklad: Zaznie tón budenia.

Vyp. Stlačte tlačidlo displeja. Budenie sa vypne.

príp.

Pozast. Stlačte tlačidlo displeja alebo ľubovoľné tlačidlo. Budenie sa vypne a zopakuje sa po 5 minútach. Po druhom zopakovaní sa budenie úplne vypne.

Nastavenie prenosnej časti do pôvodného stavu ako pri dodaní

Všetky individuálne nastavenia prenosnej časti sa zrušia, hlavne nastavenia jazyka, displeja, hlasitosti, zvonení a budíka (pozri od s. 105). Zoznam opakovanej voľby sa vymaže.

Zápisy do telefónneho zoznamu, do zoznamu Call-by-Call, do zoznamu volaní, do zoznamov SMS a prihlásenie prenosnej časti na základňovú stanicu zostanú zachované.

 →  **Nastaveni** → **Prenosna cast** → **Reset pren.c.**

Ano

Stlačte tlačidlo displeja.

Pomocou  alebo tlačidla displeja **Ne** prerušíte spätné prestavenie.



Dlho stlačte (pokojoiný stav).

Nastavenie základňovej stanice

Základňovú stanicu nastavíte pomocou prihlásenej prenosnej časti Gigaset C47H.

Ochrana pred neoprávneným prístupom

Systémové nastavenia základne zabezpečte systémovým PIN, ktoré je známe len vám. Systémový PIN musíte zadať pri prihlásení a odhlásení prenosnej časti od základňovej stanice prístroja alebo pri uvedení do pôvodného stavu ako pri dodaní.

Zmena systémového PIN

Systémový PIN musíte zadať napr. pri prihlásení niektorej prenosnej časti na základňu, pri zmene nastavení VoIP alebo pri spustení webového konfigurátora.

Môžete zmeniť nastavený 4-miestny systémový PIN základňovej stanice („0000“) na iný 4-miestny PIN, ktorý poznáte len vy.

 →  **Nastaveni** → **Zakladna** → **PIN systemu**

 Zadajte aktuálny systémový PIN a stlačte **OK**.

 Zadajte nový systémový PIN.

 Prechod na iný riadok **Prosím opakujte nový PIN:**.

 Opakovane zadajte nový systémový PIN a stlačte **OK**

Z bezpečnostných dôvodov sa namiesto systémového PIN zobrazuje „****“.

 **Dlho stlačte** (pokojový stav).

Nastavenie základňovej stanice do pôvodného stavu ako pri dodaní

Nastavenie základne cez menu do pôvodného stavu

Všetky individuálne nastavenia sa vrátia do pôvodného stavu, hlavne:

- ◆ nastavenia VoIP, ako sú údaje poskytovateľa VoIP a účtu VoIP, ako aj nastavenia DTMF (s. 117, s. 131, s. 145)
- ◆ nastavenia pre lokálnu sieť (s. 119, s. 129)
- ◆ štandardné spojenie (s. 115)
- ◆ názvy prenosných častí (s. 100)
- ◆ nastavenia SMS (napr. SMS centrá, s. 61)
- ◆ nastavenia pre pripojenie na telefónne zariadenia (s. 121)
- ◆ na Gigaset C47 IP:
 - nastavenia odkazovača (s. 78), individuálne ohlásenia sa vymažú,

Zoznamy SMS, zoznam odkazovača a zoznam volajúcich sa vymažú.

Do pôvodného stavu sa nevráti:

- ◆ Dátum a čas
- ◆ Systémový PIN
- ◆ SMS info služby

Prenosné časti ostanú prihlásené.

 →  **Nastaveni** → **Zakladna** → **Reset zakladny**

 Zadajte systémový PIN a stlačte **OK**.

Ano Pre potvrdenie stlačte tlačidlo displeja.

Uvedenie základňovej stanice do pôvodného stavu tlačidlom na základňovej stanici

Tak ako pri spätnom prestavení základne cez menu sa spätne prestavia všetky individuálne nastavenia. Navyše sa **systémový PIN prestaví spätne na „0000“** a všetky prihlásené **prenosné časti, nepatriace do rozsahu dodávky, sa odhlásia**.

Poznámka:

Ako po zrušení prípadne znovu prenosné časti prihlásite, pozri s. 98.

- ▶ Vytiahnite zo zástrčiek káblové spojenia základňovej stanice s routerom (s. 17) a s pevnou sieťou (s. 16).
- ▶ Vytiahnite sieťový napájač základňovej stanice zo zásuvky (s. 16).
- ▶ Prihlasovacie/vyhľadávacie tlačidlo (s. 2) stlačte a **držte stlačené**.
- ▶ Sieťový napájač opäť zastrčte do zásuvky.
- ▶ Prihlasovacie/vyhľadávacie tlačidlo ďalej stlačené (min. 2 sek.).
- ▶ Pustite prihlasovacie/vyhľadávacie tlačidlo. Základňová stanica sa teraz vráti do pôvodného stavu.

Zapnutie/vypnutie vyčkávacej melódie

 →  **Nastaveni** → **Zakladna**

Mel. pri čekani

Zvoľte a stlačte **OK**, aby ste zapli alebo vypli vyčkávaciu melódiu

(= zapnuté).

Zapnutie/vypnutie prevádzky repeatera (zosilňovača)

So zosilňovačom môžete zväčšiť dosah a silu príjmu vašej základňovej stanice. k tomu musíte aktivovať prevádzku zosilňovača. Pritom sa prerušia hovory, ktoré sa vedú cez základňovú stanicu.

Predpoklady:

- ◆ Repeater je prihlásený na základňovú stanicu.
- ◆ Ekologický režim je vypnutý (s. 25).

 →  **Nastaveni** → **Zakladna** → **Zvlastni funkce**

Repeater

Zvoľte a stlačte **OK** (= zapnuté).

Ano Pre potvrdenie bezpečnostného opýtania stlačte tlačidlo displeja.

Nastavenie štandardného spojenia

Môžete nastaviť, či chcete telefonovať štandardne cez VoIP alebo cez pevnú sieť.

Poznámka:



Štandardné spojenie je dôležité len pri voľbe čísiel, ktoré nepodliehajú žiadnemu pravidlu spojenia (s. 148) a zadávajú sa bez linkovej prípony (s. 31).

 →  **Nastaveni** → **Telefonie** → **Standardni linka**

VoIP / Telefon

Zvoľte a stlačte **OK** (= zapnuté).

Pri telefonovaní:

- ▶ **Krátko zatlačte** na tlačidlo prevzatia , ak chcete telefonovať cez toto štandardné pripojenie.
- ▶ Stlačte **dlho** tlačidlo prevzatia , keď chcete telefonovať prostredníctvom iného typu pripojenia.

Aktualizácia firmvéru základňovej stanice

Podľa potreby môžete aktualizovať firmvér vašej základňovej stanice.

Štandardne sa aktualizácia firmvéru stiahne priamo z internetu. Príslušná webová stránka je prednastavená vo vašom telefóne.

Predpoklad:

Základňová stanica je v pokojovom stave to znamená:

- ◆ Netelefonuje sa ani cez pevnú sieť ani cez VoIP.
- ◆ Medzi prihlásenými prenosnými časťami neprebíha žiadne interné spojenie.
- ◆ Žiadna iná prenosná časť nemá otvorené menu základňovej stanice.

Spustenie aktualizácie firmvéru manuálne

 →  **Nastavení** → **Zakladna**

Aktualiz. Firmware

Zvoľte a stlačte **OK**.



Zadajte systémový PIN a stlačte **OK**.

Základňová stanica vytvorí spojenie s internetom, príp. s lokálnym PC.

Anoa Stlačte tlačidlo displeja, aby ste spustili aktualizáciu firmvéru.

Poznámky:

- Aktualizácia firmvéru môže trvať max. 3 minúty.
- Pri aktualizácii z internetu sa skontroluje, či je k dispozícii novšia verzia firmvéru. Ak to tak nie je, proces sa preruší a vydá sa príslušné hlásenie.

Automatická aktualizácia firmvéru

Váš telefón denne skontroluje, či na internete na konfiguračnom serveri firmy Siemens nie je k dispozícii novšia verzia firmvéru. V takom prípade sa v pokojovom stave prenosnej časti zobrazí hlásenie **New firmware available** a tlačidlo správ  bliká.



Stlačte tlačidlo správ.

Ano Stlačte tlačidlo displeja, aby ste potvrdili opýtanie.

Firmvér sa nahrá na váš telefón.

Poznámky:

- Ak na opýtanie odpoviete s **Ne**, zobrazenie sa nezopakuje. Hlásenie **New firmware available** sa zobrazí znovu, až keď bude k dispozícii novšia verzia firmvéru ako tá odmietnutá.
- Automatickú kontrolu verzie môžete deaktivovať cez webový konfigurátor (s. 160).

Uskutočnenie nastavení VoIP

Musíte nastaviť niektoré parametre pre váš telefón, aby ste mohli používať VoIP.

Cez prenosnú časť môžete vykonať nasledujúce nastavenia:

- ◆ Stiahnuť všeobecné prístupové údaje vášho poskytovateľa VoIP služieb z konfiguračného servera spoločnosti Siemens a uložiť ich na vašom telefóne.
- ◆ Zapište vaše osobné prístupové údaje pre váš 1. účet VoIP (1. telefónne číslo VoIP). Prístupové údaje pre ďalších päť účtov VoIP môžete konfigurovať cez webový konfigurátor telefónu.
- ◆ Nastavenie IP adresy telefónu v LAN.

Poznámka:

Tieto a ďalšie parametre môžete pohodlne nastaviť cez webový konfigurátor na niektorom PC, pripojenom k vašej lokálnej sieti (pozri s. 123).

Pri nastaveniach sa môžete nechať podporiť asistentom pripojenia vášho telefónu.

Použitie asistenta pripojenia

Asistent pripojenia sa spustí automaticky, keď prvý raz uvediete do prevádzky prenosnú časť a základňovú stanicu alebo keď sa pokúsite vytvoriť spojenie cez internet predtým, ako ste vykonali potrebné nastavenia.

Asistenta pripojenia môžete tiež spustiť cez menu:

 →  **Nastavení** → **Telefonie**

Asist. pripojení

Zvoľte a stlačte **OK**.



Zadajte systémový PIN a stlačte **OK**.

Ako zadáte nastavenia VoIP pomocou asistenta pripojenia, pozri pozri s. 19.

Zmena nastavení bez asistenta pripojenia

Nastavenia VoIP vášho poskytovateľa a užívateľské údaje VoIP môžete zmeniť cez menu bez toho, že by ste spustili asistenta pripojenia.

Stiahnutie nastavení vášho poskytovateľa VoIP

Na internete sú k dispozícii na stiahnutie všeobecné nastavenia pre rozličných poskytovateľov VoIP. Príslušná webová stránka je prednastavená vo vašom telefóne.

Predpoklad: Váš telefón je pripojený na internet.

 →  **Nastavení** → **Telefonie** → **VoIP**



Zadajte systémový PIN a stlačte **OK**.

Zvoľte operátora

Zvoľte a stlačte **OK**.

Telefón vytvorí pripojenie na internet.

Zmena nastavení bez asistenta pripojenia

 Vyberte krajinu a stlačte **OK**.

 Vyberte poskytovateľa VoIP a stlačte **OK**.

Údaje vášho poskytovateľa VoIP sa stiahnu a uložia sa v telefóne.

Poznámky:

- Ak sa pri stiahnutí vyskytne chyba, bude vydané hlásenie. Možné hlásenia a opatrenia nájdete v tabuľke na s. 162.
- Všeobecné nastavenia pre vášho poskytovateľa VoIP môžete manuálne nastaviť, prípadne prispôbiť pomocou webového konfigurátora svojho telefónu, pozri s. 132.

Automatická aktualizácia nastavení poskytovateľa VoIP

Po prvom stiahnutí nastavení poskytovateľa VoIP váš telefón denne skontroluje, či na konfiguračnom serveri spoločnosti Siemens na internete nie je k dispozícii novšia verzia týchto súborov vášho poskytovateľa VoIP. Ak tak je, v pokojovom stave prenosnej časti sa zobrazí hlásenie **Nový profil k dispozícii** a tlačidlo správ  bliká.

 Stlačte tlačidlo správ.

Ano Stlačte tlačidlo displeja, aby ste potvrdili opýtanie.

 Zadajte systémový PIN a stlačte **OK**.

Nové údaje vášho poskytovateľa VoIP sa stiahnu a uložia v telefóne.

Poznámky:



- Ak na opýtanie odpoviete s **Ne**, zobrazenie sa nezopakuje. Hlásenie **Nový profil k dispozícii** sa zobrazí znovu, až keď bude k dispozícii novšia verzia nastavení VoIP, ako tá odmietnutá.
- Automatickú kontrolu verzie môžete deaktivovať cez webový konfigurátor (s. 160).

Zadanie/zmena užívateľských údajov VoIP

Nastavenia VoIP musíte ešte doplniť o svoje osobné údaje. Všetky potrebné údaje dostanete od svojho poskytovateľa VoIP.

Poznámka:

Pri zadávaní užívateľských údajov VoIP dbajte na správne zadávanie veľkých/malých písmen. k písaniu textu pozri s. 178.

 →  **Nastavení** → **Telefonie** → **VoIP** (Zadajte systémový PIN) → **Prihlásiť SIP**

▶ Zmena viaciadkového zadania:

Uziv. meno:

Zadajte identifikáciu užívateľa (Caller-ID) vášho účtu u poskytovateľa VoIP. **Uziv. meno** je často identické s vaším telefónnym číslom na internete (prednú časť vašej adresy SIP pozri s. 135).

Jmeno: / Heslo:

Zadajte prístupové údaje, závislé od poskytovateľa, ktoré musí telefón odoslať pri registrácii v SIP servise.

▶ Kliknite na **Uložiť**, aby ste uložili zmeny.



Nastavenie IP adresy telefónu v LAN

Aby LAN „identifikovala“ vašu základňovú stanicu, potrebuje základňová stanica IP adresu. IP adresa môže byť základni pridelená automaticky (routerom) alebo manuálne.

- ◆ Pri **dynamickom** pridelovaní priradí server DHCP routera základňovej stanici automaticky IP adresu. IP-adresa základne sa môže meniť podľa nastavenia routera.
- ◆ Pri manuálnom/**pevnom** pridelení priradíte základni pevnú IP-adresu. To môže byť potrebné v závislosti od vašej konštelácie siete.

Poznámky:

- Ako urobíte nastavenia pre lokálnu sieť na webovom konfiguratore, prečítajte si na s. 129.
- Pre dynamické pridelenie IP adresy musí byť aktivovaný server DHCP na routeri. Na to si prečítajte návod na obsluhu routera.

 →  **Nastavení** → **Základna** → **Místní síť**

 Zadajte systémový PIN a stlačte **OK**.

► Zmena viacradičkového zadania:

Typ IP adresy:

Staticka alebo zvolíte **Dynamicka**.

Ak vyberiete **Staticka**, musíte v nasledujúcich riadkoch manuálne určiť IP adresu a masku podsiete základňovej stanice ako aj standard gateway a server DNS.

IP adresa:

Pri **Typ IP adresy = Dynamicka**:

Zobrazí sa tá IP adresa, ktorá je základňovej stanici aktuálne pridelená. Túto nemôžete zmeniť.

Pri **Typ IP adresy = Staticka**:

Zadajte IP adresu, ktorá sa má prideliť základňovej stanici (prepísať aktuálne nastavenie).

Prednastavené je 192.168.2.2.

K IP adrese pozri aj s. 190.

Maska podsiete:

Pri **Typ IP adresy = Dynamicka**:

Zobrazí sa tá maska podsiete, ktorá je základňovej stanici aktuálne pridelená. Túto nemôžete zmeniť.

Pri **Typ IP adresy = Staticka**:

Zadajte masku podsiete, ktorá sa má priradiť k základňovej stanici (prepísať aktuálne nastavenie).

Prednastavené je 255.255.255.0

K maske podsiete pozri aj s. 190.

Zapnutie/vypnutie zobrazenia stavových hlásení VoIP

DNS server:

Pri Typ IP adresy = Staticka:

Zadajte IP adresu uprednostneného servera DNS. Server DNS (Domain Name System) pri vytváraní spojenia premieňa symbolický názov serveru (názov DNS) na verejnú IP adresu servera.

Tu môžete zadať IP-adresu vášho routera. Router postupuje ďalej dopyty na adresu telefónu na svoj server DNS.

Prednastavené je 192.168.2.2.

Vychodi brana:

Pri Typ IP adresy = Staticka:

Zadajte IP adresu standard-gateway, cez ktorú je lokálna sieť spojená s internetom. To je vo všeobecnosti lokálna (súkromná) IP-adresa vášho routera (napr. 192.168.2.1). Váš telefón potrebuje túto informáciu, aby mohol mať prístup na internet.

Prednastavené je 192.168.2.2.

- Kliknite na **Uložiť**, aby ste nastavenia uložili.

Poznámka:

Poznámky k IP adrese a k maske podsiete nájdete na s. 129 a v glosári s. 190/s. 190.

Zapnutie/vypnutie zobrazenia stavových hlásení VoIP

Ak je funkcia aktivovaná, zobrazí sa stavový kód VoIP vášho poskytovateľa servisu.

Funkciu aktivujte napr. vtedy, keď máte problémy so spojeniami VoIP. Dostanete stavový kód, špecifický pre poskytovateľa, ktorý podporuje servis pri analýze problémov. Tabuľku s možnými hláseniami stavu nájdete v prílohe (s. 167).

 →  **Nastaveni** → **Telefonie** → **VoIP**

 Zadajte systémový PIN a stlačte **OK**.

Zobr. stav na HS

Zvoľte a stlačte **OK** (= zapnuté).

Poznámka:

Ako urobíte nastavenie na webovom konfigurátore, pozri s. 161.

Otázka na MAC adresu základňovej stanice

V závislosti od vašej konfigurácie siete sa môže stať, že budete musieť MAC adresu vašej základne zapísať napr. do prístupového zoznamu vášho routera. Môžete sa spýtať na MAC adresu vašej základňovej stanice:

 **5 jkl** **5 jkl** **9 wysz** **2 abc** **0 +**

Zobrazí sa MAC adresa základňovej stanice.

 **Dlho stlačte** (pokojoyvý stav).

Prevádzkovanie základňovej stanice na telefónnom zariadení

Nasledujúce nastavenia sú potrebné len vtedy, ak si to vyžaduje vaše telefónne zariadenie, pozri návod na obsluhu telefónneho zariadenia. Nastavenia sa týkajú len pripojení do pevnej siete.

Na telefónnych zariadeniach, ktoré nepodporujú prenos čísla volajúceho, nemôžete posielat' alebo prijímať SMS.

Zmena postupu voľby

Môžete si nastaviť postup voľby.

 →  **Nastavení** → **Telefonie** → **Telefon** → **Druh voľby**

Tonova voľba / Pulsni voľba

Vyberte a stlačte **OK** (= zapnuté).



Dlho stlačte (pokojoiný stav).

Nezabudnite, prosím:

- Voľba s príponou (pre výber spojenia) nie je pri impulzovej voľbe možná: Mriežka „#“ sa síce pri voľbe zobrazí, bude ale pri impulzovej voľbe ignorovaná.
- Ak pri voľbe zadáte hviezdičku „*“, dočasne sa prepne na tónovú voľbu. Hviezdička sa nezobrazí.

Nastavenie Flash-času

Môžete nastaviť Flash-čas.

 →  **Nastavení** → **Telefonie** → **Telefon** → **Flash-delka**



Vyberte Flash-čas a stlačte **OK**.

Aktuálne nastavenie je označené s .



Dlho stlačte (pokojoiný stav).

Nastavenie časov prestávok

Zmena prestávky po obsadení linky

Môžete si nastaviť dĺžku prestávky, ktorá je vložená medzi stlačením tlačidla prijatia hovoru (zdvihnutia)  a zaslaním telefónneho čísla.



Zadajte číslicu pre dĺžku prestávky (1 = 1 s; 2 = 3 s; 3 = 7 s) a stlačte **OK**.

Dočasné prepnutie na tónovú voľbu (MFV)

Zmena prestávky po R tlačidle

Dĺžku prestávky môžete zmeniť, ak si to vyžaduje váš telefónny prístroj (pozri. návod na obsluhu telefónnehozariadenia).



Zadajte číslicu pre dĺžku prestávky (1 = 1 s; 2 = 2 s; 3 = 3 s; 4 = 6 s) a stlačte **OK**.

Dočasné prepnutie na tónovú voľbu (MFV)

Ak by vaše telefónne zariadenie ešte pracovalo s impulzovou voľbou (IWV), ale pre pripojenie by bola potrebná tónová voľba (napr. pre vypočutie sieťového odkazovača pre vaše pripojenie v pevnej sieti), musíte pre hovor prepnúť na tónovú voľbu.

Predpoklad: Práve vediete externý rozhovor cez pevnú sieť alebo ste vytočili externé číslo pevnej siete alebo sa signalizuje externé volanie.

Moznosti Otvorte menu.

Tónová voľba Vyberte a stlačte **OK**.

Tónová voľba je zapnutá **len pre toto spojenie**.

Webový konfigurátor - konfigurácia telefónu cez PC

Webový konfigurátor je webové rozhranie vášho telefónu. Pomocou neho môžete robiť základné nastavenia telefónu cez webový prehliadač vášho počítača.

Poznámka:

V závislosti od vášho poskytovateľa VoIP sa môže stať, že nebudete môcť zmeniť jednotlivé nastavenia vo webovom konfigurátore.

Predpoklady:

- ◆ Na počítači je nainštalovaný štandardný webový prehliadač, na pr. internet Explorer od verzie 6.0 alebo Firefox od verzie 1.0.4.
- ◆ Telefón a počítač sú vzájomne prepojené cez router.

Poznámky:

- Kým robíte na webovom konfigurátore nastavenia, telefón nie je **obsadený**. So svojim telefónom môžete paralelne telefonovať, alebo môžete na prenosnej časti meniť nastavenia základňovej stanice ako aj prenosnej časti.
- Kým ste spojení s webovým konfigurátorom, je webový konfigurátor pre ostatných užívateľov zablokovaný. Nie je možný viacnásobný prístup v rovnakom čase.

S webovým konfigurátorom vášho telefónu máte nasledujúce možnosti:

- ◆ Konfigurujte prístup vášho telefónu k lokálnej sieti (IP-adresa, gateway k internetu).
- ◆ Konfigurujte svoj telefón pre VoIP. Priradíte vášmu telefónu až do 6 telefónnych čísiel VoIP.
- ◆ Príp. nahrajte na telefón nový firmvér.
- ◆ Využite internetové služby: Umožnite prístup na online telefónny zoznam, nechajte si na prenosnej časti zobrazovať textové informácie (informačné služby) a synchronizujte dátum/čas telefónu so serverom času na internete.
- ◆ Spravujte mená a interné čísla prihlásených prenosných častí a vaše lokálne telefónne zoznamy.
- ◆ Informujte sa o stave svojho telefónu (verzia firmvéru, Mac-adresa a pod.).

Spojenie počítača s webovým konfigurátorom telefónu

Predpoklad: Nastavenia existujúceho firewallu pripúšťajú komunikáciu medzi počítačom a telefónom.

Máte dve možnosti spojiť váš PC s webovým konfigurátorom základňovej stanice:

- ◆ cez (lokálnu) IP adresu základňovej stanice
- ◆ cez Gigaset-config

Vytvorenie spojenia cez IP adresu:

- ▶ Zistíte aktuálnu IP adresu telefónu na prenosnej časti:
Na displeji prenosnej časti sa zobrazí aktuálna IP adresa telefónu, ak **krátko** stlačíte vyhľadávacie tlačidlo na základňovej stanici.
IP adresa vášho telefónu sa môže zmeniť, ak máte aktivované dynamické pridelovanie IP adresy (s. 129).
- ▶ Na počítači spustíte webový prehliadač.
- ▶ Zadajte do políčka adresy webového prehliadača **http://** a aktuálnu IP adresu telefónu (príklad: <http://192.168.2.2>).
- ▶ Stlačte tlačidlo návrat.

Nadviaže sa spojenie k webovému konfigurátoru telefónu.

Vytvorenie spojenia cez Gigaset-config:

Predpoklad: Router je spojený s internetom a váš PC má cez router prístup na internet.

- ▶ Spustíte webový prehliadač na PC.
- ▶ Do políčka adresy webového prehliadača zadajte nasledujúce URL:
<http://www.Gigaset-config.com>.
- ▶ Stlačte tlačidlo návratu (Return).

Obdržíte hlásenie, že spojenie bolo presmerované na vašu základňovú stanicu.

Ak sa dajú dosiahnuť viaceré VoIP telefóny Gigaset cez vaše pripojenie na internet, opýta sa vás, na ktorý z týchto telefónov chcete byť presmerovaný.

Po úspešnom presmerovaní spojenia sa na webovom prehliadači zobrazí webová stránka Loginwebového konfigurátora.

Poznámka:

Spojenie medzi PC a webovým konfigurátorom základňovej stanice je lokálne (spojenie LAN). Len vytvorenie spojenia prebehne cez internet.

Prihlásenie, určenie jazyka webového konfigurátora

Po úspešnom nadviazaní spojenia sa na webovom prehliadači zobrazí webová stránka **Login**.

Môžete vybrať jazyk, v ktorom sa majú zobrazovať menu a dialógy webového konfigurátora. V hornom poli webovej stránky sa zobrazuje aktuálne nastavený jazyk.

- ▶ Príp. kliknite na  pre otvorenie zoznamu jazykov, ktoré sú k dispozícii.
- ▶ Vyberte jazyk.
- ▶ V dolnom poli webovej stránky zadajte systémový PIN svojho telefónu (stav pri dodaní: 0000), aby ste mohli sprístupniť funkcie webového konfigurátora.
- ▶ Kliknite na ikonu **OK**.

Po úspešnom prihlásení sa otvorí **Home** so všeobecnými informáciami k webovému konfigurátoru.

Poznámky:

- Ak ste zabudli váš systémový PIN, musíte váš prístroj späť nastaviť na pôvodné nastavenia výrobcu. Nezabudnite, že sa tým vynulujú aj všetky ostatné nastavenia (s. 114).
- Ak dlhší čas (cca 10 min.) nezádáte žiadne údaje, budete automaticky odhlásení. Pri ďalšom pokuse urobiť zadanie, príp. otvoriť webovú stránku sa potom zobrazí webová stránka **Login**. Znovu zadajte systémový PIN, aby ste sa znovu prihlásili.
- Zadania, ktoré ste pred automatickým odhlásením ešte neuložili na telefóne, sa stratia.

Odhlásenie

Na každej webovej stránke webového konfigurátora nájdete vpravo hore na lište menu (s. 126) príkaz **Log Off**. Kliknite na **Log Off** aby ste sa odhlásili z webového konfigurátora.

Pozor:

Vždy používajte príkaz **Log Off**, aby ste ukončili spojenie s webovým konfigurátorom. Ak napr. zatvoríte webový prehliadač bez toho, že by ste sa predtým odhlásili, môže sa stať, že bude prístup na webový konfigurátor na niekoľko minút zablokovaný.

Štruktúra webových stránok

Webové stránky obsahujú ovládacie prvky, zobrazené v obrázok 1.

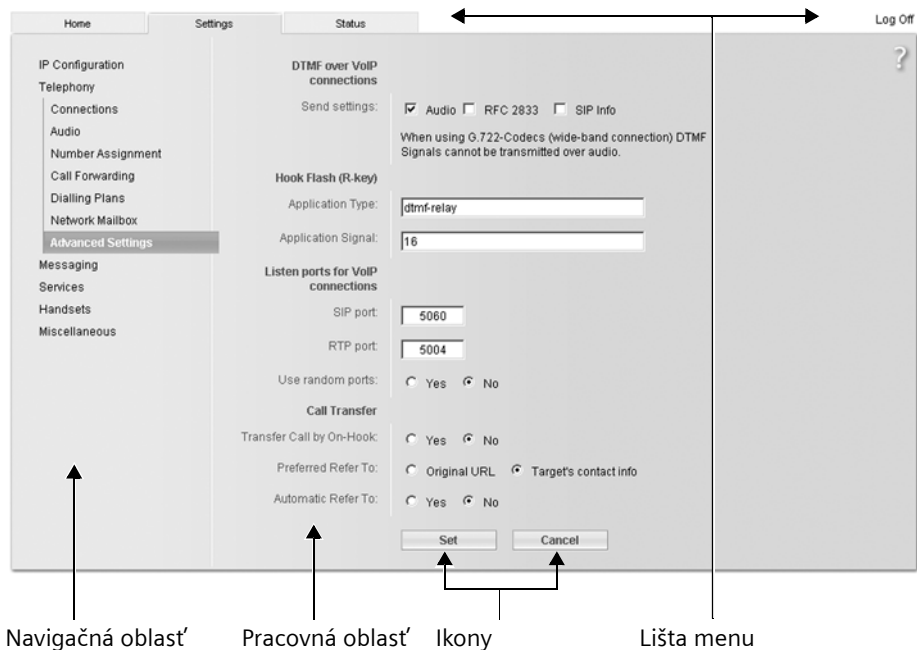

obrázok 1 Príklad štruktúry webovej stránky

Lišta menu

Na lište menu sa ponúkajú menu webového konfiguratívora vo forme listov registra.

K dispozícii sú nasledujúce menu:

- ◆ **Home**

Otvorí sa úvodná stránka, potom ako ste sa prihlásili na webovom konfiguratívore. Obsahuje niektoré informácie o funkciách webového konfiguratívora.

- ◆ **Settings** (s. 128)

Cez menu môžete urobiť nastavenia na telefóne.

- ◆ **Status** (s. 161)

Menu poskytuje informácie o vašom telefóne.

Kliknite na menu **Settings**, v navigačnej oblasti sa zobrazí (s. 127) zoznam s funkciami tohto menu.

Vpravo na lište menu nájdete na každej webovej stránke funkciu **Log Off** (s. 125).

Poznámka:

Prehľad o menu webového konfigurátora nájdete na s. 29.

Navigačná oblasť

V navigačnej oblasti sú vypísané funkcie menu, ktoré bolo vybraté na lište menu (s. 126). Keď kliknete na funkciu, otvorí sa v pracovnej oblasti príslušná stránka s informáciami a/alebo poliami pre vaše zadania.









Ak k nejakej funkcii existujú podfunkcie, zobrazia sa tieto pod funkciou, hneď ako na tú funkciu kliknete. V pracovnej oblasti sa zobrazí príslušná stránka pre prvú podfunkciu.

Pracovná oblasť

V pracovnej oblasti sa v závislosti od zvolenej funkcie zobrazujú informácie alebo dialógové polia, pomocou ktorých môžete robiť, príp. meniť nastavenia svojho telefónu.

Uskutočnenie zmien

Zmeny urobíte cez vstupné polia, zoznamy alebo možnosti.

- ◆ Pole môže mať obmedzenia týkajúce sa možných hodnôt, napr. zadanie špeciálnych znakov alebo určité rozsahy hodnôt.
- ◆ Zoznam otvoríte tak, že kliknete na ikonu . Môžete voliť medzi predvolenými hodnotami.
- ◆ Existujú dva druhy možnosti:
 - Možnosti zoznamu, z ktorého môžete aktivovať niektorú alebo viaceré možnosti. Aktívne, t. j. zvolené možnosti sú označené s , neaktívne s . Možnosť aktivujete kliknutím na . Stav ostatných možností zoznamu sa nezmení. Možnosť deaktivujete kliknutím na .
 - Alternatívne možnosti. Aktívna možnosť zoznamu je označená s , neaktívna s . Možnosť aktivujete kliknutím na . Predtým aktívna možnosť sa deaktivuje. Jednu možnosť môžete deaktivovať len aktivovaním niektorej inej možnosti.

Prevzatie zmien

Potom čo ste na stránke urobili zmenu, aktivujete nové nastavenie na telefóne kliknutím na ikonu **Set**.

Ak vaše zadanie do poľa nezodpovedá pravidlám platným pre toto pole, dostanete príslušné hlásenie. Potom môžete zadanie zopakovať.

Pozor:

Zmeny, ktoré ste ešte na telefóne neuložili, sa stratia, keď prejdete na inú webovú stránku, alebo sa zruší spojenie s webovým konfigurátorom napr. kvôli prekročeniu času (s. 125).

Ikony

V dolnej časti pracovnej oblasti sú zobrazené ikony.

Set

Uložte zadania na telefóne

Cancel

Zamietnite zmeny, uskutočnené na webovej stránke a webovú stránku znovu stiahnite s nastaveniami, aktuálne uloženými na telefóne.

Otvorenie webovej stránky

Ďalej bude skrátene popísaná navigácia k jednotlivým funkciám webového konfiguratív.

Príkklad:

Nastavenie signalizácie DTMF

Settings → Telephony → Advanced Settings

Pre otvorenie tejto webovej stránky postupujte po prihlásení nasledovne:

- ▶ Na lište menu kliknite na menu **Settings**.
- ▶ V navigačnej oblasti kliknite na funkciu **Telephony**.
V navigačnom strome sa zobrazia podfunkcie **Telephony**.
- ▶ Kliknite na podfunkciu **Advanced Settings**.

Vo webovom prehliadači sa zobrazí webová stránka z obrázok 1.

Nastavenie telefónu pomocou webového konfiguratív

Pomocou webového konfiguratív môžete uskutočniť nasledujúce nastavenia:

- ◆ Pripojenie vášho telefónu na lokálnu sieť (s. 129)
- ◆ Konfigurácia pre telefóniu
 - Prevedenie nastavení poskytovateľa VoIP a konfigurácia a aktivovanie/deaktivovanie účtov VoIP (s. 132)
 - Stanovenie názvu vedenia pevnej siete (s. 138)
 - Aktivovať/deaktivovať pripojenie na sieť Gigaset.net (s. 138)
 - Aktivovanie/deaktivovanie presmerovania volaní na vaše telefónne čísla VoIP alebo na vaše telefónne čísla v sieti Gigaset.net (s. 144)
 - Urobiť nastavenia pre zlepšenie kvality reči na spojeniach VoIP (s. 139)
 - Stanovenie štandardného spojenia telefónu (pevná sieť alebo VoIP) (s. 142)
 - Pridelenie telefónnych čísiel jednotlivým prenosným častiam a odkazovaču (s. 142)
 - Stanoviť špecifické pravidlá spojenia užívateľa pre čísla tiesňového volania a pre kontrolu nákladov (s. 148)
 - Zapísanie odkazovača pre jednotlivé čísla telefónu a jeho zapnutie/vypnutie (s. 150)
 - Definovanie signalizácie DTMF (napr. pre diaľkové ovládanie sieťového odkazovača VoIP) a funkcie tlačidla R pre VoIP (s. 145)
 - Prevedenie nastavenia pre presmerovanie cez VoIP (sprostredkovanie hovorov, t.j. vzájomné spojenie dvoch externých kontaktných partnerov, s. 146)
- ◆ Vydávať informácie info služby IP na prenosnej časti (s. 153)
- ◆ Synchronizácia dátumu a času základňovej stanice s časovým serverom na internete (s. 160)
- ◆ Spustenie aktualizácií firmvéru (s. 158)
- ◆ Spravovanie prihlásených prenosných častí
 - Zmena názvov a interných čísiel prenosných častí (s. 155)

- Prevzatie kontaktov z adresára aplikácie Outlook na PC do telefónnych zoznamov prenosných častí alebo zaistenie telefónnych zoznamov prenosných častí na PC (s. 156)
- Zapnutie/vypnutie zobrazenia stavových hlásení VoIP na prenosnej časti (s. 158)

IP Configuration

Pridelenie IP adresy

Urobte nastavenia, ktoré sú potrebné pre prevádzku vášho telefónu vo vašej lokálnej sieti a pre spojenie s internetom. Vysvetlivky k jednotlivým komponentom/pojmom nájdete v glosári (s. 190).

- ▶ Otvorte webovú stránku **Settings** → **IP Configuration**.
- ▶ V oblasti **Address Assignment** zvolíte **IP address type**.

Vyberte **Obtained automatically**, keď má byť telefónu pridelená dynamická IP adresa serverom DHCP vo vašej lokálnej sieti. Potom nie sú potrebné žiadne ďalšie nastavenia pre lokálnu sieť.

Zvolíte **Static**, keď chcete pre váš telefón stanoviť pevnú lokálnu IP adresu. Pevná IP adresa má napr. zmysel, keď je na routeri zriadený Port-Forwarding alebo DMZ.

Nasledujúce polia sa zobrazia, keď zvolíte **IP address type = Static**:

IP address

Zadajte IP adresu pre váš telefón. Cez túto IP adresu je dostupný pre iného účastníka vo vašej lokálnej sieti (napr. počítač).

Prednastavené je 192.168.2.2.

Treba dodržať nasledovné:

- IP adresa musí byť z oblasti adresy pre súkromné použitie, ktorá sa používa na routeri. To je vo všeobecnosti oblasť 192.168.0.1 – 192.168.255.254 s **Subnet mask** 255.255.255.0. Maska podsiete určuje, že prvé tri časti IP adresy musia byť identické pre všetkých účastníkov vašej LAN.
- Pevná IP adresa nesmie patriť do oblasti adresy (spoločná oblasť IP), ktorá je rezervovaná pre DHCP server routera. Tiež nesmie byť využívaná iným prístrojom na routeri.

Prípadne skontrolujte nastavenie na routeri.

Subnet mask

Zadajte masku podsiete pre IP-adresu vášho prístroja. Pre adresy z oblasti adries 192.168.0.1 – 192.168.255.254 sa vo všeobecnosti používa maska podsiete 255.255.255.0. Pri dodaní je už vopred nastavená.

Default gateway

Zadajte IP adresu standard gateway, cez ktorú je lokálna sieť spojená s internetom. To je vo všeobecnosti lokálna (súkromná) IP-adresa vášho routera (napr. 192.168.2.1). Váš telefón potrebuje túto informáciu, aby mohol mať prístup na internet.

Prednastavené je 192.168.2.1.

IP Configuration

Preferred DNS server

Zadajte IP adresu uprednostneného servera DNS. DNS (Domain Name System) umožňuje pridelenie verejných IP adries k symbolickým názvom. Server DNS je potrebný, aby sa pri nadviazaní spojenia so serverom zmenil názov DNS na IP adresu.

Tu môžete zadať IP-adresu vášho routera. Router postupuje ďalej dopyty na adresu telefónu na svoj server DNS.

Prednastavené je 192.168.2.1.

Alternate DNS server (voliteľne)

Zadajte IP adresu alternatívneho servera DNS, ktorý sa má použiť pri nedostupnosti uprednostneného servera DNS.

Kliknite na ikonu **Set**, aby ste uložili zmeny.

Kliknite na ikonu **Cancel** pre zamietnutie zmeny.

Pripustenie prístupov z iných sietí

V stave dodania je váš telefón nastavený tak, že môžete prístupovať na webový konfiguratív vášho telefónu len cez PC, ktorý sa nachádza v tej istej lokálnej sieti ako váš telefón. Podsiet'ová maska PC musí súhlasiť s maskou telefónu.

Môžete pripustiť aj prístup z PC v iných sieťach.

Pozor:

Rozšírenie oprávnenia prístupu na iné siete zvyšuje riziko nepovoleného prístupu. Preto sa odporúča vzdialený prístup opäť deaktivovať, keď ho už nepotrebuje.

- ▶ Otvorte webovú stránku **Settings** → **IP Configuration**.
- ▶ V oblasti aktivujte **Remote Management** voľbu **Yes**, aby ste povolili prístup z iných sietí. Aby ste deaktivovali vzdialený prístup, kliknite na voľbu **No**. Prístup bude potom obmedzený na počítače vo vlastnej lokálnej sieti.

Prístup z iných sietí k službám webového konfiguratíva je možný len vtedy, keď je váš router príslušne nastavený. Router musí požiadavky služieb z "vonka" poslať ďalej na port 80 (štandardný port) telefónu. Na to si prečítajte návod na obsluhu vášho routera.

Na vytvorenie spojenia musíte zadať na webovom prehliadači vzdialeného PC verejnú adresu-IP, resp. názov DNS routera a popripade číslo portu routera.

Konfigurácia telefónnych spojení

Na vašom telefóne môžete konfigurovať až osem telefónnych čísiel: vaše číslo v pevnej sieti, vaše číslo v sieti Gigaset.net a šesť telefónnych čísiel VoIP.

Pre každé telefónne číslo VoIP musíte u niektorého poskytovateľa VoIP zriadiť účet VoIP. Prístupové údaje pre každý účet a pre príslušných poskytovateľov VoIP musíte uložiť v telefóne. Každému spojeniu (VoIP a pevná sieť) môžete priradiť jeden názov.

Pre konfiguráciu spojení:

► Otvorte webovú stránku **Settings** → **Telephony** → **Connections**.

Zobrazí sa zoznam (pozri obrázok 2) so všetkými možnými spojeniami, ktoré môžete pre váš telefón konfigurovať, prípadne ste ich už konfigurovali.



IP Connection				
	Name / Provider	Suffix	Status	Active
1.	Anna IP Sipgate	#1	registered	<input type="checkbox"/>
2.	Michael IP Sipgate	#2	registered	<input checked="" type="checkbox"/>
3.	IP3 Other Provider	#3	Disabled	<input type="checkbox"/>
4.	IP4 Other Provider	#4	Disabled	<input type="checkbox"/>
5.	IP5 Other Provider	#5	Disabled	<input type="checkbox"/>
6.	IP6 Other Provider	#6	Disabled	<input type="checkbox"/>
Gigaset.net				
	Name	Suffix	Status	Active
	Gigaset.net	#9	registered	<input checked="" type="checkbox"/>
Fixed Line Connection				
	Name	Suffix		
	Fixed Line	#0		<input type="checkbox"/>

obrázok 2 Zoznam možných spojení

V zozname sa zobrazí nasledujúce:

Name / Provider

Názov spojenia. Zobrazí sa ten názov, ktorý ste pre spojenie určili (s. 133, s. 138) príp. štandardný názov (IP1 až IP6 pre spojenia VoIP, **Fixed Line** pre spojenie v pevnej sieti a **Gigaset.net**).

Pri spojeniach VoIP sa ešte zobrazí názov poskytovateľa, u ktorého ste založili účet. Ak je názov neznámy, zobrazí sa **Other Provider**.

Konfigurácia telefónnych spojení

Suffix

Linková prípona, ktorú musíte pri odchádzajúcich volaniach pridať, aby sa použil k prípone prislúchajúci účet, ako účet pre odoslanie.

Príklad: Ak zvolíte 123456765#1, vytvorí a zúčtuje sa spojenie cez prvý účet VoIP, nezávisle od toho, ktoré číslo VoIP máte pre vašu prenosnú časť nastavené ako odosielač číslo a či stlačíte tlačidlo prevzatia krátko alebo dlho.

Ak zvolíte 123456765#0, vytvorí sa spojenie cez pevnú sieť.

Status

Pre spojenia VoIP sa zobrazí stav spojenia:

Registered

Spojenie je aktivované. Telefón sa úspešne prihlásil. Môžete cez spojenie telefonovať.

Disabled

Spojenie je deaktivované. Telefón s príslušným účtom sa neprihlási u služby VoIP. Cez spojenie nemôžete volať ani byť volaný.

Registration failed / Server not accessible

Telefón sa nemohol prihlásiť u služby VoIP, napr. lebo prístupové údaje VoIP nie sú úplné alebo sú nesprávne alebo telefón nemá pripojenie k internetu. k tomu nájdete informácie v odseku "Otázky a odpovede" od s. 162.

Active

Pomocou voľby v stĺpci **Active** môžete aktivovať spojenia VoIP () a deaktivovať ich (). Ak je spojenie deaktivované, telefón sa pre toto spojenie neprihlási.

Aktivácia/deaktivácia spojenia sa realizuje priamo kliknutím na voľbu. Uložiť zmenu nie je potrebné.

Pre konfiguráciu, príp. zmenu konfigurácie spojenia:

► Kliknite na ikonu **Edit** za spojením.

Otvorí sa webová stránka, v ktorej môžete urobiť potrebné nastavenia. Čítajte ďalej:

- ◆ v odseku "Konfigurácia spojenia VoIP" na s. 132 príp.
- ◆ v odseku "Konfigurácia spojenia v pevnej sieti" na s. 138

Konfigurácia spojenia VoIP

Otvorenie webovej stránky:

- Otvorte webovú stránku **Settings** → **Telephony** → **Connections**.
- Za spojením VoIP, ktoré chcete konfigurovať, príp. ktorého konfiguráciu chcete zmeniť, kliknite na ikonu **Edit**.

Otvorí sa webová stránka, na ktorej môžete previesť nastavenia, ktoré váš telefón potrebuje pre prístup na server VoIP vášho poskytovateľa.

Na webovej stránke sa vždy zobrazia nasledujúce oblasti:

- ◆ **IP Connection** (s. 133),
- ◆ **Auto Configuration** (s. 133),
- ◆ **Personal Provider Data** (s. 135).

Oblasti

- ◆ **General Provider Data** (s. 135) a
- ◆ **Network** (s. 136)

môžete cez ikony **Show Advanced Settings** a **Hide Advanced Settings** zapnúť, príp. vypnúť.

V týchto oblastiach musia byť zapísané všeobecné prístupové údaje poskytovateľa VoIP. Tieto údaje si môžete pre mnohých poskytovateľov VoIP stiahnuť z internetu (pozri „Oblasť: Auto Configuration“).

- ▶ Na webovej stránke vykonajte nastavenia.
- ▶ Tieto uložte do telefónu, pozri s. 138.
- ▶ Aktivujte prípadne spojenie, pozri s. 138.

Oblasť: IP Connection

Connection Name or Number

Zapíšte názov pre spojenie VoIP alebo telefónne číslo VoIP (max. 16 znakov). s takýmto názvom sa spojenie zobrazí na prenosnej časti a v ikone webového konfigurátora, napr. pri pridelení prijímacích a odosielateľských čísiel (s. 142), pri zobrazení volania (s. 34).

Oblasť: Auto Configuration

Pre mnohých poskytovateľov VoIP je celá konfigurácia, príp. veľká časť konfigurácie spojenia VoIP automatizovaná. Potrebné prístupové údaje VoIP si môžete stiahnuť na váš telefón z internetu.

Sú nasledujúce možnosti:

- ◆ Plnoautomatická konfigurácia

Predpoklady:

- Od vášho poskytovateľa VoIP ste obdržali **kód automatickej konfigurácie**.
- Pre vášho poskytovateľa VoIP sú prístupové údaje k dispozícii na stiahnutie, Môžete si stiahnuť z internetu všetky údaje, potrebné pre prístup VoIP z internetu:

- ▶ V oblasti **Auto Configuration** v políčku **Auto Configuration Code** zadajte kód automatickej konfigurácie, ktorý ste obdržali od vášho poskytovateľa služieb VoIP
- ▶ Kliknite na ikonu **Start Auto Configuration**.

Telefón vytvorí spojenie k internetu a stiahne si z neho všetky údaje, potrebné pre spojenie VoIP, t.j. nahrajú sa všeobecné údaje poskytovateľa a vaše osobné údaje poskytovateľa (údaje účtu) na vašu základňovú stanicu.

Ak ste na webovej stránke už urobili ďalšie údaje, tieto sa zamietnu, akonáhle kliknete na **Start Auto Configuration**. Políčka v oblastiach **Personal Provider Data** a **General Provider Data** ako aj serverové adresy v oblasti **Network** sa prepíšu stiahnutými údajmi.

Vo všeobecnosti nemusíte na tejto webovej stránke urobiť žiadne ďalšie údaje.

Poznámka:

Ak sa vydá hlásenie **Download of settings not possible! File is corrupt!**, nenahrajú sa na telefón žiadne údaje. Možné príčiny sú:

- Zadali ste nesprávny kód (napr. nedodržali ste písanie veľkých/malých písmen). Opravte prípadne vaše zadanie.
- Súbor, ktorý sa má nahráť, je chybný. Informujte sa u vášho poskytovateľa VoIP.

Konfigurácia telefónnych spojení

Po úspešnom stiahnutí údajov sa zobrazí zoznam **Connections**.

► Aktivujte spojenie, ako je popísané na s. 138.

Potom budete dostupní pod príslušným telefónnym číslom VoIP.

◆ Automatická konfigurácia všeobecných údajov poskytovateľa VoIP

Predpoklad: Od vášho poskytovateľa VoIP ste obdržali údaje účtu (napr. **Authentication Name**, **Authentication password**).

Na internetovom serveri spoločnosti Siemens sú profilové údaje so všeobecnými prístupovými údajmi najdôležitejších poskytovateľov k dispozícii na stiahnutie. Adresa servera je uložená vo vašom telefóne (s. 158).

Pre nahratie údajov na váš telefón postupujte nasledovne:

► Kliknite v oblasti **Auto Configuration** na ikonu **Select VoIP Provider**. Zobrazia sa informácie k procesu stiahnutia.

Poznámka:

Ak kliknete na ikonu **Select VoIP Provider**, uložia a skontrolujú sa dosiaľ urobené zmeny na webovej stránke. Prípadne musíte korigovať hodnoty; skôr ako sa proces **Select VoIP Provider** spustí.

Stiahnutie prebehne vo viacerých krokoch:

► Kliknite na ikonu **Next**.

► Zo zoznamu vyberte krajinu, pre ktorú sa má nahrať zoznam poskytovateľov služieb VoIP.

► Kliknite na ikonu **Next**.

► Zo zoznamu vyberte vášho poskytovateľa VoIP.

Ak nie je uvedený v zozname, vyberte **Other Provider**. Musíte potom všeobecné údaje poskytovateľa zapísať ručne (pozridolu „Oblasť: General Provider Data“ a „Oblasť: Network“).

► Kliknite na ikonu **Finish**.

Údaje zvoleného poskytovateľa sa nahrajú do vášho telefónu a zapíšu sa do oblastí **General Provider Data** (s. 135) a **Network** (s. 136). V týchto oblastiach vo všeobecnosti neprevediete viac žiadne nastavenia.

V políčku **Provider** sa zobrazí meno zvoleného poskytovateľa služieb VoIP, príp. **Other Provider**. Ak je k dispozícii, zobrazí sa prepojenie na domovskú stránku poskytovateľa služieb.

Aby sa dala konfigurácia spojenia VoIP uzavrieť, musíte ešte v oblasti **Personal Provider Data** zapísať údaje vášho účtu.

Oblasť: Personal Provider Data

Zadajte konfiguračné údaje, ktoré sú potrebné pre prístup do služieb SIP vášho poskytovateľa VoIP. Údaje dostanete od poskytovateľa VoIP.

Nasledujúce uvedené názvy políček (**Authentication Name** atď.) tejto oblasti sú štandardnými názvami a dajú sa zmeniť. Ak ste si už stiahli všeobecné údaje poskytovateľa (ikona „**Select VoIP Provider**“, pozri vyššie), pre lepšiu orientáciu sa názvy políček nahradia pre poskytovateľa špecifickými označeniami (napr. SIP-ID namiesto **Authentication Name**).

Authentication Name

Zadajte prihlasovacie alebo autentifikačné ID, dohodnuté s vaším poskytovateľom VoIP. Prihlasovacie ID slúži ako identifikácia prístupu, ktorú váš telefón musí udať pre registráciu na SIP-Proxy/Registrar-Server. **Authentication Name** je väčšinou identické s **Username**, to znamená s vaším telefónnym číslom na internete.

Authentication password

Zadajte v poli **Authentication password** kód (heslo), ktoré ste si dohodli s vaším poskytovateľom VoIP. Telefón potrebuje heslo pre registráciu na serveri SIP-Proxy/Registrar.

Username

Zadajte identifikáciu užívateľa (Caller-ID) pre svoj účet u poskytovateľa VoIP. Identifikácia je väčšinou identická s prednou časťou vašej adresy SIP (URI, vaše telefónne číslo na internete).

Príklad: Ak je vaša SIP adresa „987654321@provider.de“, zapíšte do **Username** „987654321“.

Display name (voliteľne)

Zadajte ľubovoľné meno, ktoré sa má vašmu kontaktnému partnerovi zobrazit' na displeji, keď ho voláte cez internet (príklad: Anna Sand). Dovoľené sú všetky znaky súboru znakov UTF8 (unicode). Môžete zadať maximálne 32 znakov.

Ak ne zadáte žiadne meno, zobrazí sa vaše **Username**, príp. vaše telefónne číslo VoIP.

Informujte sa u vášho poskytovateľa VoIP, či podporuje túto výkonovú charakteristiku.

Oblasť: General Provider Data

Ak ste stiahli všeobecné nastavenia poskytovateľa VoIP z konfiguračného servera spoločnosti Siemens (s. 133), sú políčka tejto oblasti vopred obsadené údajmi z tohto stiahnutia. Vo všeobecnosti nemusíte v tejto oblasti vykonať žiadne nastavenia.

Domain

Tu zadajte zadnú časť vašej SIP adresy (URI).

Príklad: Pre SIP adresu „987654321@provider.de“, zapíšte do **Domain** „provider.de“.

Proxy server address

SIP proxy je gateway server vášho poskytovateľa VoIP. Zadajte IP adresu alebo (úplné) meno DNS vášho servera SIP-proxy. **Príklad:** myprovider.com.

Proxy server port

Zadajte číslo komunikačného portu, cez ktorý SIP proxy posiela a prijíma signalizačné údaje (SIP port).

Väčšina poskytovateľov VoIP používa port 5060.

Konfigurácia telefónnych spojení

Registrar server

Zadajte (úplné) DNS-meno alebo IP adresu servera Registrar.

Registrar je potrebný pri prihlásení telefónu. Priradí vašej adrese SIP (**Username@Domain**) verejnú IP adresu/číslo portu, ktorým sa telefón prihlasuje. U väčšiny poskytovateľov VoIP je server Registrar identický so serverom SIP. **Príklad:** reg.myprovider.de.

Registrar server port

Zadajte komunikačný port použitý na registrar. Väčšinou sa používa port 5060.

Registration refresh time

Zadajte, v akých časových intervaloch má telefón zopakovať prihlásenie na server VoIP (SIP-Proxy) (bude odoslaná výzva na vytvorenie relácie). Zopakovanie je potrebné pre udržanie zapísania telefónu do tabuliek SIP-Proxy a tým aj pre udržanie dosiahnuteľnosti telefónu. Zopakovanie sa prevedie pre všetky aktívované telefónne čísla VoIP.

Prednastavených je 180 sekúnd.

Ak zadáte 0 sekúnd, nebude sa prihlásenie periodicky opakovať.

Oblasť: Network

Poznámka:

Ak ste stiahli všeobecné nastavenia vášho poskytovateľa VoIP z konfiguračného servera spoločnosti Siemens (s. 134), sú niektoré políčka tejto oblasti dopredu obsadené údajmi z tohto stiahnutia (napr. nastavenia pre STUN-Server a Outbound-Proxy).

Ak je váš telefón pripojený na router s NAT (Network Address Translation) a/alebo na firewall, musíte v tejto oblasti uskutočniť niektoré nastavenia, aby bol váš telefón dostupný z internetu (to znamená adresovateľný).

Cez NAT sa IP adresy účastníkov v LAN ukrývajú za spoločnú verejnú IP adresu routera.

Pre prichádzajúce hovory

Ak je na routeri pre telefón aktívovaný Port-Forwarding, alebo je zriadený DMZ, nie sú pre prichádzajúce volania potrebné osobitné nastavenia.

Ak to tak nie je, je pre dostupnosť telefónu potrebný záznam do tabuľky Routing NAT-u (v routeri). Je vytvorený pri registrácii telefónu v službách SIP. Z bezpečnostných dôvodov sa tento záznam automaticky vymaže v určitých časových intervaloch (Session-Timeout). Telefón preto musí svoju registráciu v určitých časových intervaloch potvrdzovať (pozri **NAT refresh time**, s. 137), aby zostal zachovaný záznam do tabuľky Routing.

Pre odchádzajúce hovory

Telefón potrebuje svoju verejnú adresu, aby mohol prijať dáta reči kontaktného partnera. Sú dve možnosti:

- ◆ Telefón sa spýta na verejnú adresu na STUN serveri na internete (Simple Transversal of UDP over NAT). STUN sa môže použiť len pri takzvaných asymetrických NAT a neblokujúcich firewalloch.
- ◆ Telefón nesmeruje želanie nadviazania spojenia na SIP-Proxy, ale na Outbound-Proxy na internete, ktorý obstaráva dátové zväzky s verejnou adresou.

Server STUN a Outbound Proxy sa používajú alternatívne pre obídenie NAT/firewallu na routeri.

STUN enabled

Kliknite na **Yes**, keď má váš telefón použiť STUN, hneď ako sa použije na routeri s asymetrickým NAT.

STUN server

Zadajte (úplné) DNS meno alebo IP adresu servera STUN na internete.

Ak ste v poli **STUN enabled** vybrali možnosť **Yes**, musíte tu zadať **STUN server**.

STUN port

Zadajte číslo komunikačného portu na serveri STUN. Štandardný port je 3478.

STUN refresh time

Zadajte, v akých časových intervaloch má telefón obnovovať registráciu na serveri STUN. Zopakovať registráciu je potrebné, aby zápis telefónu v tabuľkách servera STUN zostal zachovaný. Zopakovanie sa prevedie pre všetky aktivované telefónne čísla VoIP. Vyžiadať si **STUN refresh time** u vášho poskytovateľa VoIP.

Prednastavených je 240 sekúnd.

Ak zadáte 0 sekúnd, nebude sa registrácia periodicky opakovať.

NAT refresh time

Uveďte, v akých časových intervaloch má telefón aktualizovať svoj záznam v tabuľke Routing NAT-u. Zadajte časový interval v sekundách, ktorý je o niečo kratší ako Session-Timeout NAT-u.

Hodnotu predvolenú pre **NAT refresh time** spravidla nemusíte meniť.

Outbound proxy mode

Uveďte, kedy sa má použiť Outbound-Proxy.

Always

Všetky telefónom odoslané signalizačné dáta a dáta reči sa posielajú na Outbound-Proxy.

Auto

Telefónom odoslané dáta sa odošlú na Outbound-Proxy len keď je telefón pripojený na router so symetrickým NAT alebo blokujúcim firewallom. Ak sa telefón nachádza za asymetrickým NAT, použije sa server STUN.

Ak ste vložili **STUN enabled = No** alebo ste nevložili žiadny STUN server, použije sa vždy Outbound-Proxy.

Never

Outbound Proxy sa nepoužije.

Ak v poli **Outbound proxy** nezadáte nič, správa sa telefón nezávisle od zvoleného režimu ako pri **Never**.

Outbound proxy

Zadajte (úplné) DNS meno alebo IP adresu Outbound-Proxy vášho poskytovateľa služieb.

Poznámka:

U mnohých poskytovateľov je Outbound-Proxy identický so SIP-Proxy.

Outbound proxy port

Zadajte číslo komunikačného portu, ktorý používa Outbound-Proxy.

Štandardný port je 5060.

Konfigurácia telefónnych spojení

Uloženie nastavení v telefóne

- Kliknite na ikonu **Set**, aby ste uložili zmeny.

Po uložení sa zoznam **Connections** zobrazí (pozri obrázok 2 na s. 131).

Ak chcete uskutočnené zmeny odmietnuť, kliknite na ikonu **Cancel**.

Ak kliknete na ikonu **Delete**, vrátia sa všetky políčka do štandardných nastavení. Políčka bez štandardných hodnôt sú prázdne.

Nezabudnite, prosím: Ak dlhší čas neurobíte žiadne zadania, spojenie s webovým konfiguratörom sa automaticky zruší. Neuložené zadania sa stratia. Prípadne zálohujte údaje priebežne. Potom môžete v zadaní pokračovať a prípadne uskutočniť zmeny.

Aktivácia nových spojení

Ak ste konfigurovali nejaké nové spojenie VoIP, musíte toto ešte aktivovať.

V zozname **Connections**:

- Aktivujte v stĺpci **Active** príslušnú možnosť (= aktivované).

Váš telefón sa s príslušnými prístupovými údajmi prihlási u poskytovateľa VoIP. Aktualizuje webovú stránku (napr. stlačením F5). Ak bolo prihlásenie úspešné, zobrazí sa v stĺpci **Status Registered**. Teraz ste dostupní pod týmto telefónnym číslom VoIP.

Poznámka:

Po novom zápise je telefónne číslo VoIP pridelené každej prenosnej časti a lokálnemu odkazovaču (Gigaset C47 IP) ako prijímacie číslo. Ako zmeníte pridelenie, pozri s. 142.

Konfigurácia spojenia v pevnej sieti

Vášmu vedeniu v pevnej sieti môžete pridelit' názov. S takýmto názvom sa spojenie zobrazí na prenosnej časti a v ikone webového konfiguratöra, napr. pri pridelení prijímacích a odosielateľských čísiel (s. 142), pri zobrazení volania (s. 34).

- Otvorte webovú stránku **Settings** → **Telephony** → **Connections**.
- V oblasti **Fixed Line Connection** kliknite na ikonu **Edit**.
- V políčku **Connection Name or Number** zapíšte vaše číslo v pevnej sieti alebo ľubovoľný názov (max. 16 znakov) pre vaše vedenie v pevnej sieti. Prednastavené je „Fixed Line“.

Aktivácia/deaktivácia spojenia k sieti Gigaset.net

Vášmu telefónu je v stave pri dodaní pridelené telefónne číslo siete Gigaset.net. Ihneď po pripojení vášho telefónu na internet môžete v rámci siete Gigaset.net volať a vás môžu volať iní účastníci siete Gigaset.net, pokiaľ je vaše spojenie k sieti Gigaset.net aktivované. Spojenie k sieti Gigaset.net môžete deaktivovať.

- Otvorte webovú stránku **Settings** → **Telephony** → **Connections**. Zobrazí sa zoznam spojení (pozri obrázok 2 na s. 131).
- V oblasti **Gigaset.net**: Voľbou v stĺpci **Active** spojenie k sieti Gigaset.net aktivujete (), príp. deaktivujete ().

Poznámka:

Ak vaše spojenie k sieti Gigaset.net nebudete využívať počas šiestich týždňov, automaticky sa deaktivuje. Nie ste dostupní pre volania zo siete Gigaset.net.

Spojenie sa znovu aktivuje:

- akonáhle spustíte hľadanie v telefónnom zozname siete Gigaset.net (s. 41) alebo
- zavoláte cez sieť Gigaset.net, t. j. zvolíte číslo s #9 na konci (príp. sú potrebné dva pokusy) alebo
- aktivujete spojenie cez webový konfiguratör tak, ako to bolo popísané vyššie

Optimalizácia kvality hovoru na spojeniach VoIP

Aby ste zlepšili kvalitu hovoru pri telefónii VoIP, môžete vykonať všeobecné nastavenia a nastavenia, špecifické pre spojenie.

► Otvorte webovú stránku **Settings** → **Telephony** → **Audio**.

Kvalita hovoru pri spojeniach VoIP je určovaná na prenášanie údajov použitým **koderom-dekódrom reči** a k dispozícii danou **šírkou pásma** vášho pripojenia DSL.

Pomocou kodéra-dekodéra reči sa rečové údaje digitalizujú (kódujú/dekódujú) a zhustujú. "Lepší" kodér/dekodér (lepšia kvalita hovoru) znamená, že treba prenášať viac údajov, t. j. pre bezchybný prenos rečových údajov je potrebné pripojenie DSL s väčšou šírkou pásma.

Váš telefón podporuje nasledujúce kodéry-dekodéry reči:

G.722

Ak na vašu základňovú stanicu prihlásite prenosnú časť, schopnú HDSP (HDSP= High Definition Sound Performance), môžete cez túto prenosnú časť telefonovať cez spojenia G.722-VoIP vo vynikajúcej kvalite zvuku. Schopné HDSP sú napr. prenosné časti Gigaset S67H a SL37H.

širokopásmový kodér-dekodér reči **G.722** pracuje pri rovnakej prenosovej rýchlosti ako G.711 (64 Kbit/s nahlasové spojenie), ale s vyššou rýchlosťou snímania.

G.711 a law / G.711 μ law

Veľmi dobrá kvalita hovoru (porovnateľná s ISDN). Potrebná šírka pásma je 64 Kbit/s na hlasové spojenie.

G.726

Dobrá kvalita hovoru (horšia ako pri G.711 avšak lepšia ako pri G.729).

Váš telefón podporuje G.726 s prenosovou rýchlosťou 32 Kbit/s na hlasové spojenie.

G.729

Stredná kvalita hovoru. Potrebná šírka pásma je menšia alebo rovná 8 Kbit/s na hlasové spojenie.

Obidve strany telefonického spojenia (volajúca/odosielajúca strana a strana príjemcu) musia používať rovnaký kodér-dekodér. Kodér-dekodér reči sa dojedná pri vytváraní spojenia medzi odosielateľom a príjemcom.

Kvalitu hovoru môžete ovplyvniť výberom kódérov-dekodérov reči (pri zohľadnení šírky pásma vášho pripojenia DSL), ktorý má váš telefón používať a stanovením poradia, v ktorom majú byť navrhnuté pri vytvorení spojenia VoIP.

Oblasť: Settings for Bandwidth

Nastavenia v tejto oblasti ovplyvnia všetky spojenia VoIP (telefónne čísla VoIP).

Allow 1 VoIP call only

Na vašom telefóne môžete vo všeobecnosti viesť súčasne dva hovory VoIP. Ak však vaše DSL pripojenie disponuje iba malou šírkou pásma, môže pri súčasnom vedení dvoch hovorov VoIP dochádzať k problémom. Prenos údajov už nie je bezchybný (veľké oneskorenie reči, strata údajov atď.).

- ▶ Aktivujte možnosť **Yes** za **Allow 1 VoIP call only**, aby už viac nebolo možné vytvárať žiadne paralelné telefonické spojenia VoIP.
- ▶ Ak chcete pripustiť dve spojenia VoIP, aktivujte možnosť **No**.

Nezabudnite, prosím: Ak je dovolené len jedno spojenie VoIP, nasledujúce služby VoIP **nie sú** viac k dispozícii:

- Ohlásenie čakajúceho hovoru
- Počas hovoru cez VoIP sa nebudú zobrazovať žiadne čakajúce hovory.
- Externé spätné opýtanie z hovoru VoIP
- Prepínanie medzi dvomi hovormi a vytvorenie konferenčného hovoru cez VoIP

Voice Quality

Vo vašom telefóne sú uložené štandardné nastavenia pre používané kodéry-dekodéry: Jedno nastavenie optimalizované pre malé šírkou pásma a jedno nastavenie optimalizované pre veľkú šírkou pásma.

- ▶ Aktivujte niektorú z možností **Optimized for low bandwidth / Optimized for high bandwidth**, ak chcete prevziať štandardné nastavenie pre všetky spojenia VoIP. Nastavenia sa zobrazia v oblasti **Settings for Connections** a nedajú sa zmeniť.
- ▶ Aktivujte možnosť **Own Codec preference**, ak si chcete sami vybrať a nastaviť kodéry-dekodéry reči, špecifické pre spojenie (pozri "Oblasť: Settings for Connections").

Oblasť: Settings for Connections

V tejto oblasti preved'te špecifické nastavenia jednotlivo pre každé vaše telefónne číslo VoIP.

Nasledujúce nastavenia môžete vykonať pre každé telefónne číslo VoIP, konfigurované na telefóne:

Volume for VoIP Calls

V závislosti od poskytovateľa VoIP môže byť prijímaná sila hlasu/počuteľnosti príliš nízka alebo príliš vysoká, takže regulácia hlasitosti na prenosnej časti nebude dostačujúca. Zadajte, či je prijímaný rozsah hlasitosti príliš vysoký alebo príliš nízky. Na výber sú nasledujúce možnosti:

Low

Sila hlasu/počuteľnosti je príliš vysoká. Ak aktivujete túto možnosť, zníži sa hlasitosť o 6 dB.

Normal

Sila hlasu/počuteľnosti sa nemusí zvýšiť/znížiť.

High

Sila hlasu/počuteľnosti je príliš nízka. Ak aktivujete túto možnosť, zvýši sa hlasitosť o 6 dB.

Voice codecs

Predpoklad: v oblasti **Settings for Bandwidth** je pre **Voice Quality** možnosť **Own Codec preference** aktivovaná.

Vyberte kodéry-dekodéry reči, ktoré má váš telefón používať a stanovte poradie, v ktorom majú byť kodéry-dekodéry navrhované pri vytváraní spojenia VoIP cez toto telefónne číslo VoIP.

- ▶ Prevezmite kodéry-dekodéry reči, ktoré má váš telefón navrhnúť pri odchádzajúcich volaniach, do zoznamu **Selected codecs**.

K tomu kliknite na zoznam **Available codecs**, ktorý chcete prevziať (pomocou tlačidla Shift, príp. tlačidla Ctrl môžete označiť viacero položiek). Kliknite na ikonu **<Add**.

- ▶ Presuňte kodéry-dekodéry reči, ktoré telefón nemá použiť, do zoznamu **Available codecs**.

K tomu vyberte kodéry-dekodéry reči v zozname **Selected codecs** (pozri hore) a kliknite na ikonu **Remove>**.

- ▶ Zorad'te kodéry-dekodéry reči v zozname **Selected codecs** v takom poradí, v ktorom ich má telefón navrhovať vzdialenej stanici pri vytváraní spojenia. Na to použijete ikony **Up** a **Down**.

Pri vytváraní spojenia VoIP navrhne telefón vzdialenej stanici najskôr 1. kódér-dekodér reči v zozname **Selected codecs**. Ak vzdialená stanica tento kódér-dekodér reči neakceptuje (napr. pretože ho nepodporuje), navrhne sa 2. kódér-dekodér zo zoznamu atď.

Ak vzdialená stanica neakceptuje žiadny kódér-dekodér reči zo zoznamu **Selected codecs**, spojenie sa nenadviaže. Obdržíte príslušné hlásenie na prenosnej časti.

Poznámky:

- Kodéry-dekodéry by ste mali deaktivovať len vtedy (vložiť do zoznamu **Available codecs**), keď je na to zvláštny dôvod. Čím viac kódérov-dekodérov je deaktivovaných, tým väčšie je nebezpečenstvo, že hovory sa nebudú môcť nadviazať kvôli neúspešným vyjednávaniam o kodéri-dekodéri.
- Pri prichádzajúcich hovoroch sa povolia vždy všetky podporované kodéry-dekodéry reči.

Oblasť: Settings for Codecs

Aby ste ešte šetrili šírku pásma a kapacitu prenosu, môžete na spojeniach VoIP, ktoré používajú kódér-dekodér **G.729**, potlačiť prenos balíkov reči v rečových prestávkach („Potlačenie ticha“). Váš kontaktný partner potom počuje namiesto šumu pozadia vášho okolia syntetický šum, ktorý sa vytvára u príjemcu.

Nezabudnite, prosím: „Potlačenie ticha“ znamená podľa okolností zhoršenie kvality hlasu.

- ▶ Zadajte v poli **Enable Annex B for codec G.729**, či sa má pri použití kodéra-dekodéra **G.729** potlačiť prenos dátových zväzkov v rečových prestávkach (aktivovať možnosť **Yes**).

Uloženie nastavení v telefóne

- ▶ Kliknite na ikonu **Set**, aby ste uložili nastavenia pre kvalitu hovoru.

Poznámky:

Aby ste mali dobrú kvalitu hovoru, mali by ste rešpektovať nasledovné pokyny:

- Kým telefonujete cez VoIP, vyhýbajte sa iným internetovým aktivitám (napr. surfovaniu po internete).
- Rešpektujte, že sa môžu vyskytnúť oneskorenia hovorov v závislosti od používaného kodéra-dekodéra a od vytiaženia siete.

Nastavenie štandardného spojenia telefónu

Kvalita hovoru a infraštruktúra

S vaším Gigaset C470 IP príp. C475 IP máte možnosť telefonovať cez VoIP s dobrou kvalitou hovoru.

Výkon vášho telefónu pri VoIP - a tým kvalita hovoru - závisí však aj od vlastností celej infraštruktúry.

Vplyv na výkon majú okrem iného aj nasledujúce komponenty vášho poskytovateľa VoIP:

- ◆ Router
- ◆ DSLAM
- ◆ dráha prenosu DSL a -rýchlosť,
- ◆ prenosové trate na internete,
- ◆ príp. iné aplikácie, ktoré používajú DSL pripojenie.

V sieťach VoIP je kvalita hovoru okrem iného ovplyvnená takzvanou „Quality of servis“ (QoS) (kvalitou služieb). Ak celá infraštruktúra disponuje QoS, tak je kvalita hovoru vyššia (menej oneskorení, menej ozvien, menej šumov atď.).

Ak napr. router nedisponuje QoS, tak je kvalita hovoru nižšia. Ďalšie podrobnosti si, prosím, zistite v odbornej literatúre.

Nastavenie štandardného spojenia telefónu

Štandardným spojením stanovíte pre váš telefón, ktorý typ spojenia (VoIP alebo pevná sieť) sa má vybrať, keď pri voľbe stlačíte tlačidlo prevzatia hovoru  **krátko**. Štandardné spojenie platí pre všetky prihlásené prenosné časti.

- ▶ Otvorte webovú stránku **Settings** → **Telephony** → **Number Assignment**.
- ▶ V oblasti **Linetype for outgoing calls** zadajte štandardné spojenie. K tomu kliknite na voľbu VoIP, príp. **Fixed Line**.
- ▶ Potom kliknite na ikonu **Set**, aby ste uložili nastavenia.

Poznámky:

- Štandardné spojenie je dôležité len pri voľbe čísiel, ktoré nepodliehajú žiadnemu pravidlu spojenia a zadávajú sa bez linkovej prípony.
- Nastavenie pre štandardné spojenie môžete zmeniť cez každú prihlásenú prenosnú časť (s. 115).

Pridelenie prijímacích a odosielateľských čísiel prenosným častiam

Vášmu telefónu môžete pridelit' až osem prijímacích čísiel: vaše číslo v pevnej sieti, vaše číslo v sieti Gigaset.net a šesť telefónnych čísiel VoIP.

Každý prihlásenej prenosnej časti môžete pridelit' ľubovoľný počet týchto čísiel ako prijímacie čísla. Prijímacími číslami stanovíte pre každú prenosnú časť, pri ktorých volaniach bude zvonit'.

Každý prenosnej časti môžete pridelit' niektoré z vašich čísiel VoIP ako (VoIP) odosielacie číslo. Odosielacím číslom stanovíte, pod ktorým VoIP účtom sa odchádzajúce VoIP volania spravidla prevedú a zúčtujú. **Výnimky:**

- ◆ telefónne číslo sa zvolí s linkovou príponou (s. 132) alebo
- ◆ pre telefónne číslo je stanovené pravidlo spojenia (s. 148).

Každý prihlásenej prenosnej časti sú pevne pridelené číslo v sieti Gigaset.net a v pevnej sieti ako odosielacie čísla.

Poznámka:

Po prihlásení na základňovú stanicu sú jednej prenosnej časti pridelené nasledujúce čísla:

- Prijímacie čísla: všetky prijímacie čísla telefónu (pevná sieť, Gigaset.net a VoIP).
- Odosielacie čísla: čísla pevnej siete a telefónne čísla VoIP, ktoré ste zapísali ako prvé do konfigurácie telefónu.

► Otvorte webovú stránku **Settings** → **Telephony** → **Number Assignment**.

Zobrazia sa názvy všetkých prihlásených prenosných častí. Ku každej prenosnej časti sa zobrazí zoznam s telefónnymi číslami, ktoré sú pre telefón konfigurované a aktivované. Stĺpec **Connections** obsahuje názvy spojení. Spojenie k pevnej sieti je vždy na konci zoznamu.

► Stanovte pre každú prenosnú časť jedno prijímacie číslo VoIP ako odosielateľské číslo. k tomu kliknite v stĺpci **for outgoing calls** na možnosť za telefónnym číslom. Doterajšie pridelenie sa automaticky deaktivuje.

Poznámka:

Číslo v pevnej sieti je pevne pridelené každej prenosnej časti ako odosielateľské číslo. Toto pridelenie nie je možné deaktivovať. Tým je zaručené, že sa z každej prenosnej časti dajú zvoliť čísla tiesňového volania.

Taktiež číslo v sieti Gigaset.net je pevne pridelené každej prenosnej časti ako odosielateľské číslo.

- Vyberte pre každú prenosnú časť telefónne čísla (pevná sieť, VoIP), ktoré sa majú prenosnej časti pridelit' ako prijímacie čísla. K tomu kliknite v stĺpci **for incoming calls** na voľbu za telefónnym číslom. Každý prenosnej časti môžete pridelit' viaceré telefónne čísla alebo žiadne telefónne číslo (= pridelené).
- Potom kliknite na ikonu **Set**, aby ste uložili nastavenia.

Poznámky:

- Ak sa telefónne číslo VoIP, pridelené niektorej prenosnej časti ako odosielateľské, vymaže, automaticky sa prenosnej časti pridelí prvé konfigurované telefónne číslo VoIP.
- Ak telefónne číslo nie je pridelené žiadnej prenosnej časti ako prijímacie číslo, nebudú sa volania na toto číslo signalizovať na žiadnej prenosnej časti.
- Ak nemáte nastavené pridelenie prijímacích čísel pre žiadnu prenosnú časť, volania na všetkých spojeniach sa budú signalizovať na všetkých prenosných častiach.

Prideliť odkazovaču prijímacie čísla (Gigaset C475 IP)

Môžete určiť, pre ktoré z vašich prijímacích čísiel má odkazovač preberať volania. Za tým účelom prideliť odkazovaču prijímacie čísla.

Poznámky:

- Každé telefónne číslo VoIP je po novom zadaní priradené lokálnemu odkazovaču ako prijímacie číslo.
- Ak odkazovaču nie je priradené žiadne prijímacie číslo, nepreberie žiadne volania, aj keď je zapnutý.
- Ako nastavíte a budete používať odkazovač, pozri s. 72.

- ▶ Otvorte webovú stránku **Settings** → **Telephony** → **Number Assignment**.
- ▶ Zvoľte v oblasti **Answering machine** telefónne čísla (pevná sieť, VoIP), pre ktoré má odkazovač preberať volania (ak je zapnutý, pozri s. 72). k tomu kliknite v stĺpci **for incoming calls** na voľbu za telefónnym číslom. Odkazovaču môžete prideliť ľubovoľné množstvo telefónnych čísiel (☑ = priradené).
- ▶ Potom kliknite na ikonu **Set**, aby ste uložili nastavenia.

Call Forwarding pre aktivovanie spojení VoIP

Volania na vaše telefónne čísla VoIPSie a na vaše čísla v sieti Gigaset.net môžete presmerovať.

Volania na vaše VoIP čísla môžete presmerovať aj na ľubovoľné externé číslo (VoIP, pevná sieť alebo mobilná sieť). Presmerovanie prebehne cez spojenie VoIP.

Volania na vaše číslo v sieti Gigaset.net môžete v rámci tejto siete presmerovať, t. j. na niektoré iné telefónne číslo v sieti Gigaset.net.

Môžete pre vaše číslo v sieti Gigaset.net a pre každé jedno z vašich telefónnych čísiel VoIP (účet VoIP) stanoviť, či a kedy sa majú volania na tieto čísla VoIP presmerovať.

Presmerovanie môžete nastaviť aj na prenosnej časti ako aj zapnúť a vypnúť, pozri s. 45.

- ▶ Otvorte webovú stránku **Settings** → **Telephony** → **Call Forwarding**.

Zobrazí sa zoznam všetkých vami konfigurovaných spojení VoIP a vašich telefónnych čísiel v sieti Gigasetnet.

Connections

Názov, ktorý ste číslu VoIP pridelili, príp. **Gigaset.net** zvolili.

When

Zvoľte, kedy sa má hovor, prichádzajúci na toto číslo VoIP presmerovať: **When busy / No reply / Always**. Zvoľte **Off**, aby ste presmerovanie vypli.

Call number

Zadajte telefónne číslo, na ktoré sa majú volania presmerovať. Majte na pamäti, že príp. aj pri presmerovaní na niektoré číslo v pevnej sieti v miestnej sieti treba zadať miestnu predvoľbu (v závislosti od vášho poskytovateľa VoIP a od nastavenia pre automatickú miestnu predvoľbu, pozri s. 147).

Nastavenia sú účinné len pre vybrané telefónne čísla.

Poznámka:

Ako presmerujete vaše číslo pre pevnú sieť, pozri s. 44.

Nastavenie signalizácie DTMF pre VoIP

Signalizácia DTMF je potrebná napr. pre opýtanie a ovládanie niektorých sieťových odkazovačov cez číslicové kódy alebo pre diaľkové ovládanie lokálneho odkazovača (Gigaset C475 IP).

Pre vysielanie signálov DTMF cez VoIP musíte stanoviť, ako sa majú tlačidlové kódy premieňať na signály DTMF a odosielať: ako počuteľné informácie v rečovom kanáli alebo ako tzv. hlásenie „Info SIP“.

Informujte sa u svojho poskytovateľa VoIP, ktorý spôsob prenosu DTMF podporuje.

- ▶ Otvorte webovú stránku **Settings** → **Telephony** → **Advanced Settings**.

Vykonajte v oblasti **DTMF over VoIP connections** nastavenia pre vysielanie DTMF signálov:

- ▶ Aktivujte **Audio** alebo **RFC 2833**, ak sa majú DTMF signály prenášať akusticky (v rečových balíkoch).
- ▶ Aktivujte **SIP Info**, ak sa majú DTMF signály prenášať ako kód.
- ▶ Potom kliknite na ikonu **Set**, aby ste uložili nastavenia.

Poznámka:

Nastavenia pre signalizáciu DTMF platia pre všetky spojenia VoIP (účty VoIP).

Stanovenie funkcie tlačidla R pre VoIP (Hook Flash)

Váš poskytovateľ podporuje príp. špeciálne funkcie. Aby bolo možné využívať takúto špeciálnu funkciu, musí telefón zaslať určitý signál (údajový balík) na server SIP. Tento „signál“ môžete uložiť na tlačidlo R vašej prenosnej časti.

Ak potom počas hovoru VoIP stlačíte tlačidlo R, signál sa odošle.

- ▶ Otvorte webovú stránku **Settings** → **Telephony** → **Advanced Settings**.
- ▶ Zapíšte do políček **Application Type** a **Application Signal** v oblasti **Hook Flash (R-key)** údaje, ktoré ste dostali od vášho poskytovateľa VoIP.
- ▶ Potom kliknite na ikonu **Set**, aby ste uložili nastavenia.

Nastavenie pre tlačidlo R platí pre všetky prihlásené prenosné časti.

Stanovenie lokálnych komunikačných portov pre VoIP

- ▶ Otvorte webovú stránku **Settings** → **Telephony** → **Advanced Settings**.

Zadajte v oblasti **Listen ports for VoIP connections**, ktoré lokálne porty má telefón používať pre telefóniu VoIP. Porty nesmie používať žiadny iný účastník v LAN.

SIP port

Stanovte lokálny komunikačný port, cez ktorý má telefón vysielat' a prijímat' signalizačné údaje. Zadajte číslo medzi 1024 a 49152. Štandardné číslo portu pre signalizáciu SIP je 5060.

RTP port

Zadajte lokálny komunikačný port, cez ktorý má telefón vysielat' a prijímat' rečovú údaje. Zadajte **párne** číslo medzi 1024 a 49152. Číslo portu sa nesmie zhodovať s číslom portu v poli **SIP port**. Ak zadáte nepárne číslo, automaticky sa nastaví najbližšie nižšie párne číslo (napr. keď zadáte 5003, napíše sa 5002). Štandardné číslo portu pre prenos reči je 5004.

Use random ports

Kliknite na možnosť **Yes**, keď nemá telefón používať pre **SIP port** a **RTP port** žiadne pevné porty, ale ľubovoľné voľné porty.

Použitie náhodných portov má zmysel, keď sa má na tom istom routeri s NAT používať viacero telefónov. Telefóny potom musia používať rozdielne porty, aby mohol NAT routera ďalej postupovať prichádzajúce hovory a dáta reči len na jeden telefón (ten adresovaný).

Kliknite na **No**, ak telefón používa porty uvedené v **SIP port** a **RTP port**.

- ▶ Potom kliknite na ikonu **Set**, aby ste uložili nastavenia.

Konfigurovanie presmerovania cez VoIP

Pri prepínaní medzi dvomi hovormi cez spojenia VoIP môžete obidvoch externých účastníkov navzájom spojiť (závisí od poskytovateľa). Pre toto presmerovanie môžete urobiť nastavenia.

- ▶ Otvorte webovú stránku **Settings** → **Telephony** → **Advanced Settings**.
- ▶ Urobte v oblasti **Call Transfer** nasledujúce nastavenia pre presmerovanie hovoru cez VoIP:

Transfer Call by On-Hook

Ak aktivujete možnosť **Yes**, pri prepínaní medzi dvomi hovormi budú obaja externí účastníci navzájom spojení, keď stlačíte tlačidlo zloženia . Vaše spojenia s týmito účastníkmi sa ukončia.

Ako môžete presmerovať hovor, keď aktivujete možnosť **No**, čítajte na s. 47.

Preferred Refer To

Stanovte protokol (obsah informácie "Refer To"), ktorý sa má uprednostniť pri presmerovaní hovoru:

Target's contact info

Tento protokol sa doporučuje pri „uzavretých“ sieťach (interné firemné a obchodné siete).

Original URL

Tento protokol sa doporučuje aj pri pripojení základňovej stanice na internet cez router s LAN.

Automatic Refer To

Ak aktivujete túto možnosť **Yes**, pokúsi sa základňová stanica automaticky zistiť optimálny protokol.

Ak základňová stanica nemôže zistiť optimálny protokol, použije sa protokol, nastavený v **Preferred Refer To**.

- ▶ Potom kliknite na ikonu **Set**, aby ste uložili nastavenia.

Nastavenie automatickej miestnej predvoľby

Do vašej základňovej stanice uložte úplnú predvoľbu (s medzinárodnou predvoľbou) miesta, kde váš telefón používate.

Pri volaniach VoIP musíte vo všeobecnosti vždy zvoliť miestnu predvoľbu – aj pri miestnych hovoroch. Pre ušetrenie zadávania miestnej predvoľby môžete váš telefón nastaviť tak, že sa predvoľba predradí všetkým volaniam VoIP do lokálnej miestnej siete.

Pri volaniach cez VoIP sa týmto predradí zadaná miestna predvoľba všetkým číslam, ktoré nezačínajú na 0 – aj pri voľbách čísiel z telefónneho zoznamu a z iných zoznamov.

Výnimky: Telefónne čísla, pre ktoré ste stanovili pravidlá spojenia (s. 148).

- ▶ Otvorte webovú stránku **Settings** → **Telephony** → **Dialling Plans**.

V oblasti **Area Codes** urobte nasledujúce nastavenia:

- ▶ Zvoľte zo zoznamu **Country** krajinu, v ktorej prevádzkujete váš telefón. Tým sa automaticky nastaví predvoľba krajiny a prípona miestnej predvoľby (v políčkach **International Prefix / Area Code** a **Local Prefix**).
- ▶ Zadajte v políčku **Local Area Code** miestnu predvoľbu vášho mesta bez predpony, napr. 89 (pre Mníchov).
- ▶ Kliknite na voľbu **Yes** za **Predial area code for local calls through VoIP**, aby ste aktivovali funkciu.
Kliknite na **No**, aby ste funkciu deaktivovali. Potom musíte aj pri miestnych hovoroch cez VoIP zadať miestnu predvoľbu. Čísla v telefónnom zozname musia pre voľbu cez VoIP vždy obsahovať miestnu predvoľbu.
- ▶ Kliknite na ikonu **Set**, aby ste uložili zmeny.

Nezabudnite, prosím:

- ◆ Miestna predvoľba sa pri voľbe cez VoIP predradí aj číslam tiesňového volania, ak pre tieto čísla **nie sú stanovené žiadne** pravidlá voľby.
- ◆ Číslam vašich sieťových odkazovačov, uloženým v základňovej stanici, sa predvoľba **nepredradí** (s. 150).

Stanovte pravidlá spojenia – kontrola nákladov

Pre kontrolu nákladov môžete stanoviť pravidlá spojenia:

- ◆ Pre určité telefónne čísla môžete stanoviť spojenie (niektorý z vašich účtov VoIP, pevná sieť), cez ktoré sa majú volania vytáčať a tým aj zúčtovať.

Ak zadáte len niekoľko číslic (napr. miestnu, štátnu predvoľbu alebo predvoľbu mobilnej siete), budú sa všetky čísla, začínajúce týmito číslicami, vytáčať cez vybrané spojenie.

- ◆ Určité čísla môžete zablokovať, t. j. váš telefón nevytvorí k týmto číslam žiadne spojenie (napr. čísla 0190- alebo 0900-).

Pravidlá spojenia platia pre všetky prihlásené prenosné časti. Nastavenia štandardného spojenia ( krátko/dlho stlačte) a odosielacích čísiel prenosných častí sú pri voľbe čísiel, podliehajúcich pravidlu spojenia, neúčinné.

Poznámky:

Pravidlá spojenia, s výnimkou zablokovania, môžete obísť nasledujúcim spôsobom:

– Zvolíte čísla s linkovou príponou (napr. 123456789#3, pozri s. 31).

– Pred zadaním čísla stanovíte iný typ spojenia, keď stlačíte niektoré z tlačidiel displeja **Telefon** / **IP** (s. 107).

Ak zatlačíte napr. na **Telefon**, vytočí sa číslo cez pevnú sieť, aj keby sa podľa pravidla spojenia malo vytočiť cez spojenie VoIP.

Číslam, ktoré nepodliehajú pravidlu spojenia, nebude Area Code Predialling pradradené (s. 147).

Tipy:

- ◆ Porovnajte tarify pre diaľkové hovory (najmä do zahraničia) u vašich poskytovateľoch pevnej siete a VoIP a stanovte špecificky pre tieto krajiny/miesta, ktoré spojenie sa má použiť, napr. pravidlo spojenia pre **Phone Number** „0033“ sa bude vzťahovať na všetky volania do Francúzska.
- ◆ Cez pravidlá spojenia stanovte, že čísla, začínajúce číslom Call-by-Call, budú vždy vytočené cez vašu prípojku pevnej siete. K tomu zadajte čísla Call-by-Call do políčka **Phone Number**.

Definovanie pravidiel spojenia

► Otvorte webovú stránku **Settings** → **Telephony** → **Dialling Plans**.

V oblasti **Dialling Plans** môžete stanoviť pravidlá spojenia pre váš telefón. Zadajte nasledovné:

Phone Number

Zadajte telefónne číslo alebo prvé číslice telefónnych čísiel (napr. predvoľbu), pre ktoré sa má použiť pravidlo spojenia (max. 15 znakov).

Zadajte každé číslo s miestnou predvoľbou, aj ak máte aktivovanú funkciu **Predial area code for local calls through VoIP** (s. 147).

Connection Type

V zozname sú všetky spojenia VoIP, ktoré máte konfigurované a vaše spojenie v pevnej sieti. Zobrazia sa názvy, ktoré ste spojeniam pridelili.

► Zo zoznamu vyberte spojenie, cez ktoré sa má vytočiť číslo, príp. čísla, začínajúce so zadaným poradím číslic.

Alebo:

- ▶ Vyberte **Block**, ak sa má zablokovať voľba čísla, príp. čísiel, začínajúcich zadanými číslicami.

Pri pokuse vytočiť niektoré zablokované číslo, sa na displeji zobrazí **Not possible!**.

Comment (voliteľne)

Tu môžete zadať max. 20 znakov dlhý komentár, popisujúci pravidlo spojenia.

- ▶ Kliknite na **Add**.

Pravidlo spojenia sa okamžite aktivuje.

Ak sú na vašom telefóne ešte voľné záznamy pre ďalšie pravidlá spojenia, zobrazí sa nový prázdny riadok pre zapísanie ďalšieho pravidla spojenia.

Poznámka:

Ak sa pravidlá spojenia prekrývajú, bude účinné vždy pravidlo s najväčšou zhodou.

Príklad: Je určené pravidlo spojenia pre čísla „02“ a druhé pre „023“. Pri voľbe „0231 ...“ bude účinné druhé pravidlo spojenia, pri voľbe „0208...“ prvé.

Príklady:

- ◆ Chcete váš telefón zablokovať pre všetky čísla 0190-.

Pravidlo spojenia:

Phone Number = 0190 Connection Type = Block

- ◆ Všetky volania do mobilnej siete majú byť vedené cez vaše spojenie VoIP u poskytovateľa B.

Pravidlá spojenia:

Phone Number = 017 Connection Type = IP3, Poskytovateľ B

ako aj príslušné záznamy pre „015“ a „016“.

Aktivácia/deaktivácia pravidla spojenia

- ▶ Ak kliknete do stĺpca **Active** na možnosť, aktivuje/deaktivuje sa príslušné pravidlo spojenia (= aktivované).

Deaktivované pravidlo spojenia je neúčinné, až pokým sa opäť neaktivuje.

Vymazanie pravidiel spojenia

- ▶ Kliknite na ikonu **Delete** za preavidlom spojenia, ktoré sa má vymazať.

Pravidlo spojenia sa okamžite vymaže. Miesto v zozname sa uvoľní.

Poznámka:

Pravidlá spojenia, vopred definované výrobcom prístroja (pre čísla tiesňového volania) **sa nedajú deaktivovať ani vymazať**.

Čísla tiesňového volania

V niektorých štátoch sú prednastavené pravidlá spojenia pre čísla tiesňového volania (napr. pre **miestne tiesňové volanie** polície). Ako **Connection Type** je nastavená pevná sieť.

Tieto pravidlá spojenia sa nedajú vymazať, deaktivovať alebo zablokovať. Môžete ale zmeniť **Connection Type**.

To by ste ale mali urobiť len keď telefón nie je pripojený na pevnú sieť. Ak vyberiete niektoré spojenie VoIP, ubezpečte sa, že poskytovateľ VoIP podporuje čísla tiesňového volania.

Ak nie sú vopred nastavené žiadne čísla tiesňového volania, mali by ste sami stanoviť pravidlá spojenia pre tieto čísla a prideliť im spojenia, o ktorých viete, že podporujú čísla tiesňového volania. V pevnej sieti sú čísla tiesňového volania vždy podporované.

Pozor:

- Ak je aktívne blokovanie tlačidiel, nedajú sa vytočiť ani čísla tiesňového volania. Pred vytočením zatlačte **dlho** na tlačidlo s mriežkou (☒), aby ste uvoľnili blokovanie tlačidiel.
- Ak máte aktivovanú automatickú miestnu predvoľbu (s. 147) a nie je definované žiadne pravidlo spojenia, predvoľba sa predradí aj číslam tiesňového volania, ak budú vytáčané cez VoIP.

Zapnutie/vypnutie sieťového odkazovača, zapísanie čísla

Mnohí poskytovatelia pevnej siete a VoIP ponúkajú odkazovač v sieti, tzv. sieťový odkazovač.

Sieťový odkazovač prijíma vždy len volania, ktoré prichádzajú cez príslušné vedenie (pevná sieť alebo príslušné číslo VoIP).

Cez webový konfigurátor môžete ku každému konfigurovanému spojeniu (VoIP, pevná sieť) zapísať príslušný sieťový odkazovač. Sieťové odkazovače vašich spojení VoIP môžete zapnúť, príp. vypnúť.

- ▶ Otvorte webovú stránku.
Settings → **Telephony** → **Network Mailbox**.

Na webovej stránke sa zobrazí zoznam všetkých možných spojení. V stĺpci **Connection** sa zobrazia názvy spojení.

Zapísanie čísla

- ▶ Do stĺpca **Call number** zapíšete číslo sieťového odkazovača.
U niektorých poskytovateľoch VoIP sa telefónne číslo sieťového odkazovača nahrá na vašej základňovej stanici už pri sťahovaní všeobecných údajov poskytovateľa VoIP (s. 134) a zobrazí sa pod **Call number**.
- ▶ Potom kliknite na ikonu **Set**, aby ste uložili nastavenia.

Zapnutie/vypnutie sieťového odkazovača

- ▶ Voľbou v stĺpci **Active** môžete jednotlivé sieťové odkazovače zapnúť () , príp. vypnúť (). Zapnutie/vypnutie prebehne priamo kliknutím na voľbu. Uložiť zmenu nie je potrebné.

Poznámky:

- Sieťový odkazovač pre vaše spojenie v pevnej sieti si musíte objednať u poskytovateľa pevnej siete.
- Ako na prenosnej časti zapíšete čísla sieťových odkazovačov a sieťové odkazovače zapnete, prípadne vypnete, čítajte na s. 95.

Uloženie prístupových údajov Messenger

Funkcia Messenger-Client vašej základne umožňuje **Instant Messaging** (okamžitý prenos správ, chatovanie). Telefón podporuje XMPP-Messenger (Jabber).

Aby ste s funkciou Messenger vášho telefónu mohli „prejsť online“ a „chatovať“ na internete, musíte do telefónu uložiť prístupové údaje niektorého servera Messenger.

Vaša základňová stanica je už registrovaná na servere Jabber v sieti Gigaset.net. Telefónu je pridelený účet. Cez tento účet môžete chatovať s inými účastníkmi siete Gigaset.net. k tomu musíte na PC vytvoriť Buddy-zoznam (pozri „Zriadenie účtu Gigaset.net-Jabber“ na s. 152).

Môžete sa dať zaregistrovať aj u niektorého iného poskytovateľa služieb Instant Messaging, ktorý podporuje XMPP-Messenger (Jabber). Musíte potom do telefónu uložiť adresu tohoto servera Messenger a vaše prístupové údaje.

Pre váš telefón môžete stanoviť názov **Resource** a **Priority**. Oboje bude potrebné, keď budete cez viaceré prístroje (telefón, desktop-PC a notebook) súčasne s tým istým **Jabber ID** prihlásení (online) na Messenger serveri.

Názov **Resource**- slúži k rozlišovaniu týchto prístrojov. Bez názvu zdroja sa nemôže telefón prihlásiť na Messenger serveri.

Mali by ste zadať **Priority**, nakoľko sa každá správa odošle len na jeden prístroj na Jabber ID. **Priority** rozhodne, ktorý z prístrojov správu prijme.

Príklad: Ste online s niektorou prenosnou časťou vášho telefónu a s vašim PC súčasne. Vášmu telefónu (**Resource** názov "phone") ste pridelili **Priority 5** a počítaču (**Resource**-názov "PC") prioritu 10. v takom prípade bude správa, adresovaná na vaše Jabber-ID, odoslaná na váš telefón.

► Otvorte webovú stránku **Settings** → **Messaging** → **Messenger**.

► Zvoľte v poli **Messenger Account**, či chcete použiť **Gigaset.net**-Jabber-server alebo Messenger-server niektorého iného poskytovateľa (**Other**).

Pre sieť **Gigaset.net** sú prístupové údaje už uložené v základňovej stanici. Zobrazia sa v **Jabber ID**, **Authentication password** a **Jabber server**. s týmito údajmi sa môžete prihlásiť na Jabber-server v sieti Gigaset.net aj cez váš počítač.

Uloženie prístupových údajov Messenger

- ▶ Zadajte do políček **Jabber ID** a **Authentication password** identifikáciu užívateľa (max. 50 znakov) a heslo (max. 20 znakov), s ktorými ste registrovaní na Messenger-serveri. Ak ste zvolili **Messenger Account = Gigaset.net**, sú políčka predbežne obsadené vašim účtom pre sieť Gigaset.net.
- ▶ Zadajte v poli **Jabber server** IP-adresu alebo DNS-názov Messenger-servera, na ktorom ste registrovaní pre Instant Messaging.
Max.74 alfanumerických znakov.
Ak ste zvolili **Messenger Account = Gigaset.net**, je toto pole predbežne obsadené názvom servera v sieti Gigaset.net.
- ▶ Zadajte v poli **Jabber server port** číslo komunikačného portu na Jabber-serveri.
Štandardný port je 5222.
Ak ste zvolili **Messenger Account = Gigaset.net**, je číslo portu predbežne obsadené.
- ▶ V poli **Resource** zadajte niektorý názov zdroja (max. 20 znakov).
Vopred nastavené je: **phone**.
- ▶ V poli **Priority** zadajte prioritu pre váš telefón. Pre prioritu zvolte číslo medzi 128 (najvyššia priorita) a 127 (najnižšia priorita).
Vopred nastavené je: 5
- ▶ Kliknite na ikonu **Set**.

Zriadenie účtu Gigaset.net-Jabber

Váš telefón je už registrovaný na servere Jabber v sieti Gigaset.net. Telefónu je pridelený účet.

Aby ste cez tento účet mohli chatovať s inými účastníkmi siete Gigaset.net, musíte na PC zaradiť želaných účastníkov siete Gigaset.net do zoznamu kontaktov (zoznam Buddy). k tomu môžete použiť bežný Jabber-Client (napr. PSI, Miranda; k tomu pozri napr. <http://www.swissjabber.ch>).

Aby ste mohli používať účet Gigaset.net-Jabber, postupujte nasledovne:

- ▶ Spustite webový konfigurátor, otvorte webovú stránku **Settings** → **Messaging** → **Messenger** a zvolte v políčku **Messenger Account** **Gigaset.net**. V **Jabber ID** a **Authentication password** sa zobrazia údaje vášho účtu. Tieto potrebujete, aby ste cez Jabber-Client na PC založili zoznam Buddy.
- ▶ Na PC spustite váš Jabber-Client.
- ▶ Zapište na Jabber-Client vaše **Gigaset.net-Jabber ID** ako nový účet. **Jabber ID** sa skladá z vášho čísla v sieti Gigaset.net a „@jabber.gigaset.net“
Príklad: 12345678901#9@jabber.gigaset.net
- ▶ Potom zadajte **Authentication password**.

Poznámky:

- **Nezvoľte** možnosť "Založiť nový účet". Váš účet Gigaset.net-Jabber už je v sieti Gigaset.net založený.
- Možnosť „SSL-spojenie“ musí byť v Jabber-Client **deaktivovaná**.

- ▶ Potom môžete zapísať účastníkov siete Gigaset.net ako kontakty (Buddies).
Ako Jabber-ID príslušného účastníka zadajte jeho číslo v sieti Gigaset.net, rozšírené o „@jabber.gigaset.net“ (príklad: 2141524901#9@jabber.gigaset.net).

Účastníkovi sa odošle opýtanie na „Priložiť ku kontaktom“.

Ak účastník odpovie na toto opýtanie pozitívne, bude zaradený do zoznamu Buddies. Tento aktualizovaný zoznam Buddy sa na prenosnej časti zobrazí po najbližšom opätovnom spustení funkcie Messenger. K opätovnému spusteniu: Príp. zrušte spojenie so serverom Messenger (s. 88) a potom opäť prejdite online (s. 86).

Poznámka:

Ako so svojou prenosnou časťou prejdete online a ako budete chatovať s Buddies, príp. ich volať, pozri s. 85.

Vykonalenie e-mailových nastavení

Vaším telefónom sa môžete nechať informovať o nových e-mailových správach na vašom servere došlej pošty (s. 82).

Aby mohol telefón vytvoriť spojenie k serveru došlej pošty a spojiť sa s vašou poštovou schránkou, musíte uložiť do telefónu adresu/DNS-názov vášho servera došlej pošty a vaše osobné prístupové údaje a aktivovať e-mailové opýtanie na servere došlej pošty.

- ▶ Otvorte webovú stránku **Settings** → **Messaging** → **E-Mail**.
- ▶ V poli **Authentication Name** zadajte užívateľské meno (názov konta), dohodnuté s poskytovateľom internetu (max. 50 znakov).
- ▶ V poli **Authentication password** zadajte heslo, ktoré ste dohodli s vašim poskytovateľom pre prístup na server došlej pošty (max. 32 znakov; rozlišujú sa veľké/malé písmená).
- ▶ V poli **POP3 Server** zadajte názov servera došlej pošty (POP3-server) (max. 74 znakov). Príklad: pop.theserver.com.
- ▶ Zo zoznamu **Check for new e-mail** vyberte časový odstup, po ktorom má váš telefón skontrolovať, či na server došlej pošty prišli nové e-mailové správy. Kliknite na **Never**, aby ste opýtanie deaktivovali. Zvoľte niektorú z iných hodnôt aby ste aktivovali opýtanie nových e-mailových správ.
- ▶ Kliknite na ikonu **Set**, aby ste v telefóne uložili nastavenia.

Poznámka:

Ako si na prenosnej časti necháte zobrazit' správy vašej poštovej schránky, pozri s. 82

Aktivovanie/deaktivovanie informačných služieb

Individuálne zostavené textové informácie (napr. hlásenia o počasí, RSS-Feeds) si môžete nechať zobrazit' v stave pokoja displeja prihlásených prenosných častí Gigaset C47H.

Predpoklad: Na prenosnej časti je nastavené **Hodiny** ako logo (s. 106).

Ak prídu textové informácie, logo sa nimi prepíše.

Zobrazenie textových informácií môžete pre všetky prenosné časti aktivovať a deaktivovať:

- ▶ Otvorte webovú stránku **Settings** → **Services**.
- ▶ Aktivujte v oblasti **Info services on screensaver** voľbu **Yes / No**, aby ste zapli, príp. vyplí zobrazenie textových informácií.
- ▶ Kliknite na ikonu **Set**, aby ste v telefóne uložili nastavenia.

Configurovanie informačných služieb

- ▶ Kliknite na prepojenie

www.gigaset.net/myaccount

alebo zapíšte URL do adresového poľa ďalšieho okna prehliadača.

- ▶ Zadajte tu do políček pre účet užívateľa údaje o účte, ktoré sa zobrazia v oblasti **Info services on screensaver**.

Otvorí sa webová stránka, cez ktorú môžete zostaviť želanú info službu.

- ▶ Zadajte, ktoré informácie sa majú pravidelne zobrazovať na vašej prenosnej časti.

Výber online telefónneho zoznamu a registrácia pre prístup

Na prihlásených prenosných častiach môžete používať online telefónne zoznamy (telefónny zoznam a zoznam odvetví). Cez webový konfigurátor telefónu môžete nastaviť, ktorý online telefónny zoznam chcete používať.

Okrem toho si pri prichádzajúcich volaniach môžete nechať zobraziť meno, pod ktorým je volajúci uložený v online telefónnom zozname, príp. v telefónnom zozname Gigaset.net (**Display of caller's name**) – pri zobrazení volania ma prenosnej časti a v zozname volajúcich.

Predpoklad: Poskytovateľ zvoleného online telefónneho zoznamu podporuje túto funkciu.

- ▶ Otvorte webovú stránku **Settings** → **Services**.
Nastavenia preved'te v oblasti **Online Directory**.
- ▶ Zo zoznamu **Provider** vyberte poskytovateľa, ktorého online telefónny zoznam chcete používať. Zvoľte „--“, ak nechcete používať žiadny online telefónny zoznam.

V závislosti od zvoleného **Provider** sa zobrazia nasledujúce políčka:

Display of caller's name

Zobrazí sa, ak poskytovateľ podporuje prevzatie mena volajúceho z online telefónneho zoznamu pre zobrazenie volania.

- ▶ Kliknite na **On**, aby ste zapli zobrazenie.



Authentication Name, Authentication password

Zobrazia sa, ak sa u poskytovateľa musíte prihlásiť pre prístup k určitým službám:

- U niektorých poskytovateľov sa musíte dať zaregistrovať pre všetky prístupy k online telefónnemu zoznamu. Pre prístup k online telefónnemu zoznamu vyžadujú prihlásenie s prihlasovacím menom a heslom. Tieto údaje musíte uložiť v základňovej stanici.
- Iní poskytovatelia rozlišujú medzi štandardnými a prémiovými službami. K štandardným službám môžete pristúpiť **bez** zadania prihlasovacieho mena a hesla. Pre prémiové služby sa musíte dať zaregistrovať. Pre prístup k prémiovým službám musíte prístupové údaje uložiť v základňovej stanici.
- ▶ Zadajte do políček **Authentication Name** a **Authentication password** údaje, ktoré ste obdržali od poskytovateľa služieb.

- ▶ Kliknite na ikonu **Set**, aby ste v telefóne uložili nastavenia.

Poznámky:

- Ako budete používať online telefónne zoznamy na prenosných častiach, pozri s. 52.
- V zozname online telefónnych zoznamov na prenosnej časti ( **dlho** stlačte) sa zobrazia špecifické názvy online telefónneho zoznamu a zoznamu odvetví.
- V online telefónnych zoznamoch ( **krátko** stlačte) sa pre online telefónny zoznam a zoznam odvetví vždy zobrazia záznamy **Net Directory** a **Yellow Pages** (nezavisle od zvoleného poskytovateľa služieb). Vytvorí sa ale spojenie k príslušným zvoleným online telefónnym zoznamom.
- Ak v zozname **Provider** vyberiete záznam „---“, nebudú sa už viac zobrazovať záznamy pre online telefónny zoznam a zoznam odvetví v zozname online telefónnych zoznamov na prenosnej časti. Záznamy v telefónnom zozname **Net Directory** a **Yellow Pages** zostanú zachované, nemôžete s nimi však už viac vytvoriť žiadne spojenie.

Zmena interných čísiel a názvov prenosných častí

Každý prenosnej časti sa pri jej prihlásení na základňovej stanici **automaticky** prideli interné číslo (1 až 6) a interný názov „INT 1“, „INT 2“ atď.) (s. 98).

Interné čísla a názvy všetkých prihlásených prenosných častí môžete zmeniť.

Poznámka:

Ako zmeníte interné čísla a názvy na prenosnej časti, pozri od s. 100.

- ▶ Otvorte webovú stránku **Settings** → **Handsets**.

V oblasti **Registered Handsets** sa zobrazia mená všetkých prihlásených prenosných častí.

- ▶ Zvoľte prenosnú časť, ktorej číslo/názov chcete zmeniť.
- ▶ **Zmena čísla:** Zvoľte v stĺpci **No.** prenosnej časti interné číslo, ktoré chcete prenosnej časti priradiť. Ak už existuje niektorá prenosná časť s týmto interným číslom, musíte priradenie čísla pre túto prenosnú časť taktiež zmeniť. Interné čísla 1 - 6 sa môžu zadať vždy len raz.
- ▶ **Zmena mena:** Zmeňte príp. v stĺpci **Name** meno prenosnej časti. Môže byť dlhé až do 10 znakov.
- ▶ Proces príp. zopakujte pre ďalšie prenosné časti.
- ▶ Kliknite na ikonu **Set**, aby ste uložili zmeny.

Zmeny sa prevedú v zoznamoch interných účastníkov všetkých prihlásených prenosných častí. V zozname interných účastníkov sú prenosné časti triedené podľa ich interných čísiel. Preto sa môže zmeniť poradie prenosných častí v zozname.

Poznámka:

Ak ste niektoré interné číslo zadali dvakrát, vydá sa hlásenie. Interné čísla sa nezmenia.

Stiahnutie telefónnych zoznamov prenosnej časti z/na PC, ich vymazanie

Pre spracovanie telefónnych zoznamov prihlásených prenosných častí vám webový konfiguratív ponúka nasledujúce možnosti.

- ◆ Uložte telefónne zoznamy prenosných častí do PC. Záznamy sa uložia vo formáte vCard do niektorého súboru vcf na PC. Tieto súbory môžete spracovať pomocou editora ASCII (napr. Notepad/Editor v príslušenstve Windows) a nahrat' na každú prihlásenú prenosnú časť. Záznamy telefónneho zoznamu môžete prevziať aj do vášho adresára na PC (napr. adresára Outlook Express™).
- ◆ Prevezmite kontakty z vášho adresára v PC do telefónnych zoznamov prenosných častí. Exportujte kontakty napr. pomocou Outlook Express™ do súborov vcf (vCard) a pomocou webového konfiguratíva ich preneste do telefónnych zoznamov prenosných častí.
- ◆ Vymažte telefónny zoznam na prenosnej časti. Ak máte súbor telefónneho zoznamu (súbor vcf) spracovaný na PC a chceli by ste tento modifikovaný telefónny zoznam používať na prenosnej časti, môžete najprv vymazať aktuálny telefónny zoznam na prenosnej časti.

Tip: Aktuálny telefónny zoznam pred vymazaním uložte do vášho PC. Môžete ho potom opäť nahrat' na prenosnú časť, ak sa na základe chýb formátovania modifikovaný telefónny zoznam nebude dať vôbec alebo čiastočne nahrat' na prenosnú časť.

Poznámky:

- Informácie k formátu vCard (vcf) nájdete na internete, napr. na adrese: www.en.wikipedia.org/wiki/VCard, príp. www.de.wikipedia.org/wiki/VCard (vľavo dolu v navigačnej oblasti webovej stránky môžete nastaviť jazyk vydania)
- Ak máte telefónne zoznamy uložené na vašom PC vo formáte tsv, môžete tieto naďalej nahrávať na vašu prenosnú časť.
- Ak chcete telefónny zoznam prenosnej časti (súbor vcf) s viacerými zázpismi, uložený na PC, prevziať do adresára Microsoft Outlook™, musíte dodržať nasledovné: Microsoft Outlook™ prevezme vždy len prvý zázpis (telefónneho zoznamu) zo súboru vcf do svojho adresára.

Predpoklady:

- ◆ Prenosná časť môže odosielať a prijímať záznamy telefónneho zoznamu.
- ◆ Prenosná časť je zapnutá a nachádza sa v stave pokoja.

► Otvorte webovú stránku **Settings** → **Handsets**.

V oblasti **Directory** sa zobrazia názvy všetkých prihlásených prenosných častí.

► Vyberte prenosnú časť, ktorej telefónny zoznam chcete spracovať/uložiť. K tomu kliknite na voľbu pred prenosnou časťou.

Stiahnutie súboru telefónneho zoznamu z PC na prenosnú časť

- ▶ Zadajte v oblasti **Transfer directory to handset** súbor vcf, ktorý sa má nahrat' na prenosnú časť (úplný názov cesty) alebo kliknite na ikonu **Prehľadať...** a navigujte k tomuto súboru.
- ▶ Kliknite na ikonu **Transfer**, aby ste spustili prenos.

Zobrazí sa, koľko záznamov zo súboru vcf sa preniesie do telefónneho zoznamu.

Pravidlá prenášania

Záznamy telefónneho zoznamu, nahraté zo súboru vcf na prenosnú časť, sa priložia do telefónneho zoznamu. Ak k niektorému menu už existuje záznam, tento sa príp. doplní alebo sa založí ďalší záznam s týmto menom. Žiadne telefónne číslo sa neprepíše ani nevymaže.

Poznámka:

V závislosti od typu prenosnej časti sa v prenosnej časti vytvorí až max. 3 záznamy na vCard – na každé zapísané číslo jeden záznam.

Stiahnutie telefónneho zoznamu z prenosnej časti do PC

- ▶ Kliknite v oblasti **Handset Directory** na ikonu **Save**. Zobrazí sa dialóg Windows pre uloženie súboru.
- ▶ Zadajte, do ktorého zoznamu na PC (úplný názov cesty) a pod akým názvom sa má súbor telefónneho zoznamu uložiť. Kliknite na ikonu **Uložiť** príp. **OK**.

Vymazanie telefónneho zoznamu

- ▶ Kliknite v oblasti **Handset Directory** na ikonu **Delete**.
- ▶ Potvrďte bezpečnostnú otázku **Telephone directory of the selected handset will be deleted. Continue?** s **OK**.

Vymažú sa všetky záznamy telefónneho zoznamu, aj záznamy pre online telefónne zoznamy.

Poznámka:

Ako vymažete telefónny zoznam na prenosnej časti, pozri s. 51.

Obsah súboru telefónneho zoznamu (súbor vcf-)

Nasledujúce údaje (ak sú k dispozícii) sa pre záznam do telefónneho zoznamu napíšu do súboru vcf, príp. sa prevezmú z niektorého súboru vcf do telefónneho zoznamu prenosnej časti:

1. Názov
2. meno
3. Číslo
4. číslo (kancelária)
5. číslo (mobilná sieť)
6. e-mailová adresa
7. Dátum výročia (RRRR-MM-DD) a čas pripomínacieho volania (HH:MM) oddelené s "T"
(príklad: 2008-06-22T11:00).

Aktivácia zobrazenia stavových hlásení VoIP

8. Označenie ako VIP (X-SIEMENS-VIP:1)

Ďalšie informácie, ktoré vCard môže obsahovať, nebudú do prenosnej časti prevzaté.

Príklad záznamu vo formáte vCard:

```
BEGIN:VCARD
VERSION:2.1
N:Vzorová;Anna
TEL;HOME:1234567890
TEL;WORK:0299123456
TEL;CELL:0175987654321
EMAIL:anna@vzorová.de
BDAY:2008-01-12T11:00
X-SIEMENS-VIP:1
END:VCARD
```

Aktivácia zobrazenia stavových hlásení VoIP

Pri problémoch so spojeniami VoIP si na prenosnej časti dajte zobrazit' stavové hlásenia VoIP. Informujú vás o stave spojenia a obsahujú stavový kód, špecifický pre poskytovateľa, ktorý podporuje servis pri analýze problému.

- ▶ Otvorte webovú stránku **Settings** → **Handsets**.
Nastavenia preved'te v oblasti **Miscellaneous**.
- ▶ Kliknite na možnosť **Yes** za **Show VoIP status on handset**, aby ste aktivovali zobrazenia stavových hlásení.
Kliknite na **No**, keď sa nezobrazujú žiadne stavové hlásenia VoIP.
- ▶ Kliknite na ikonu **Set**, aby ste uložili zmeny.

Poznámka:

Tabuľku s možnými stavovými kódmi a ich vysvetlením nájdete v prílohe na s. 167.

Spustenie aktualizácie firmware

V prípade potreby môžete aktualizácie firmvéru základňovej stanice stiahnuť do vášho telefónu.

V stave pri dodaní je stiahnutie zapísaný server, na ktorom dáva spoločnosť Siemens k dispozícii nové verzie firmvéru pre vašu základňovú stanicu. URL tohoto internetového servera sa zobrazí v poli **Data server**.

Túto URL zmeňte len vo výnimočných prípadoch (napr. ak budete k tomu vyzvaní pri chybnom správaní). Táto adresa sa používa aj na nahrávanie informácií poskytovateľa z internetu. Zapamätajte si preto túto štandardnú URL predtým, ako políčko prepíšete. Inak môžete štandardnú URL znovu aktivovať, len ak resetujete základňovú stanicu do stavu, v akom bola pri dodaní (s. 113).

Poznámky:

- Pri aktualizácii z internetu sa skontroluje, či je **k dispozícii novšia** verzia firmvéru. Ak to tak nie je, proces sa preruší.
- Firmvér sa stiahne z internetu, len ak ste pred touto aktualizáciou nezadali žiadny lokálny súbor do poľa **User defined firmware file**.

Predpoklady:

- ◆ Netelefonuje sa ani cez pevnú sieť ani cez VoIP.
- ◆ Neexistuje žiadne interné spojenie medzi prihlásenými prenosnými časťami.
- ◆ Žiadna prenosná časť nemá otvorené menu základňovej stanice.
- ▶ Otvorte webovú stránku **Settings** → **Miscellaneous**.
- ▶ Kliknite na ikonu **Update Firmware**.

Firmvér sa aktualizuje. Tento proces môže trvať až do 3 minút.

Poznámka:

Aktualizáciu firmvéru môžete spustiť aj na prídavnom slúchadle (s. 116).

Aktualizácia firmvéru z lokálneho súboru firmvéru

Vo výnimočných prípadoch sa môže stať, že napr. obdržíte zo servisu súbor firmvéru, ktorý môžete stiahnuť z lokálneho PC na váš telefón (napr. lebo aktualizácia firmvéru z internetu zlyhala).

Predpoklad: Na lokálnom počítači beží webový server (napr. Apache).

- ▶ Nahrajte súbor firmvéru najprv na váš PC.
- ▶ Zadajte do poľa **User defined firmware file** IP adresu počítača vo vašej lokálnej sieti a úplnú cestu a názov súboru firmvéru na PC. Príklad: 192.168.2.105/C470IP/FW_súbor.bin.
- ▶ Kliknite na ikonu **Set**, aby ste uložili zmeny.
- ▶ Kliknite na ikonu **Update Firmware**, aby ste spustili aktualizáciu.

Toto nastavenie sa automaticky použije pri **tejto** aktualizácii firmvéru. URL v políčku **Data server** zostáva uložené a opäť sa použije pri nasledujúcej aktualizácii firmvéru. Ak musíte previesť ďalšiu aktualizáciu zo súboru firmvéru na lokálnom PC, musíte znovu zapísať IP adresu a názov súboru.

Poznámka:

Ak sa pri aktualizácii firmvéru z lokálneho počítača vyskytne chyba, automaticky sa stiahne najnovšia verzia firmvéru z internetu.

Aktivovanie/deaktivovanie automatickej kontroly verzie

Pri aktivovanej kontrole verzie telefón denne skontroluje, či je na konfiguračnom serveri spoločnosti Siemens k dispozícii nejaká nová verzia firmvéru telefónu alebo súboru so všeobecnými nastaveniami vášho poskytovateľa VoIP.

Ak sa objaví nová verzia, na prenosnej časti sa zobrazí príslušné hlásenie a tlačidlo správ bliká. Potom si môžete dať previesť automatickú aktualizáciu firmvéru (s. 116) príp. nastavení poskytovateľa VoIP (s. 118).

- ▶ Otvorte webovú stránku **Settings** → **Miscellaneous**.
- ▶ Kliknite na voľbu **Yes** za **Automatic check for software/profile updates**, aby ste aktivovali automatickú kontrolu verzie.
Kliknite na **No**, ak sa nemá vykonať žiadna kontrola verzie.
- ▶ Kliknite na ikonu **Set**, aby ste uložili zmeny.

Dátum/čas prevziať z časového servera

Dátum a čas sa zobrazujú na displeji v pokojovom stave prihlásenej prenosnej časti. Sú dôležité napr. pre správne zadanie času v zozname volajúcich a pre funkciu „Budík“.

Dátum a čas vašej základňovej stanice môžete aktualizovať dvomi spôsobmi: ručne na niektorej z prihlásených prenosných častí (s. 13) alebo automaticky synchronizáciou s časovým serverom na internete.

Synchronizáciu s časovým serverom aktivujete/deaktivujete nasledujúcim spôsobom:

- ▶ Otvorte webovú stránku **Settings** → **Miscellaneous**.
- ▶ Zvoľte v poli **Automatic adjustment of System Time with Time Server** ožnosť **Yes**, aby ste aktivovali synchronizáciu základňovej stanice s časovým serverom. Ak zvolíte **No**, nebude základňová stanica preberať časové nastavenia z časového servera. Mali by ste potom dátum a čas nastaviť ručne na prenosnej časti.
- ▶ V poli **Last synchronisation with time server** sa zobrazí, kedy základňová stanica naposledy porovnávala dátum a čas s časovým serverom.
- ▶ Zadajte do poľa **Time Server** die internetovú adresu alebo názov časového servera, z ktorého má základňová stanica prevziať čas a dátum. Na základňovej stanici je vopred nastavený časový server „europe.pool.ntp.org“. Môžete ho prepísať.
- ▶ Vyberte v zozname **Country** krajinu, v ktorej prevádzkujete vašu základňovú stanicu.
- ▶ V **Time Zone** sa zobrazí časové pásmo, platné pre **Country**. Udáva odchýlku lokálneho normálneho času (nie letný čas) od Greenwich Mean Time (GMT).
Ak je zvolená krajina podrozdelená na viaceré časové pásma, budú tieto pásma ponúknuté v zozname. Vyberte pre príslušné miesto prevádzky základňovej stanice platné **Time Zone**.
- ▶ Ak sa vo vašom časovom pásme rozlišuje medzi letným a zimným časom, zobrazí sa pole **Automatically adjust clock to summer-time changes**.
Aktivujte možnosť **On**, keď sa má na začiatku a na konci letného času automaticky prestaviť čas na letný, príp. normálny.
Aktivujte možnosť **Off**, ak sa nemá prestaviť na letný čas.

Nezabudnite, prosím: Ak sa dátum a čas preberajú z časového servera, ktorý automaticky prepína medzi letným a normálnym časom, musíte tu vždy aktivovať možnosť **Off**.

- ▶ Kliknite na ikonu **Set**, aby ste nastavenia uložili do telefónu.

Po aktivovaní synchronizácie sa dátum a čas porovnávajú s časovým serverom, akonáhle bude k dispozícii spojenie s internetom.

Ak je synchronizácia zapnutá, prebieha porovnanie spravidla raz denne (v noci). Navyše prebehne porovnanie po každom spustení systému základňovej stanice (napr. po aktualizácii firmvéru alebo po prerušení prívodu el. prúdu).

Ak na vašu základňovú stanicu prihlásite novú prenosnú časť, prevezme táto čas a dátum zo základňovej stanice bez toho, aby prebehlo ďalšie porovnanie s časovým serverom.

Po každom porovnaní s časovým serverom sa dátum a čas prenesú na všetky prihlásené prenosné časti.

Poznámky:

- Štandardný časový server „europe.pool.ntp.org“ zostane na základňovej stanici uložený, aj keď ho prepíšete. Ak váš časový server v poli **Time Server** vymažete, bude sa pri aktivovanej synchronizácii pre porovnanie času opäť používať štandardný časový server. Avšak sa už nebude zobrazovať v poli **Time Server**.
- Ak ste v poli **Time Server** zapísali vlastný časový server a synchronizácia desaťkrát po sebe zlyhá, použije sa pri najbližšom porovnaní času štandardný časový server.
- Ak ste synchronizáciu s časovým serverom deaktivovali a na žiadnej prenosnej časti nie je nastavený dátum a čas, pokúsi sa základňová stanica prevziať dátum a čas z informácií CLIP niektorého prichádzajúceho hovoru.

Opýtanie stavu telefónu

Všeobecné informácie sa zobrazia cez telefón.

- ▶ Na lište menu kliknite na register **Status**.

Zobrazia sa nasledujúce informácie:

IP Configuration

IP address

Aktuálna IP adresa telefónu v rámci lokálnej siete. Bližšie o poskytnutí IP adresy pozri s. 129.

MAC address

Adresa zariadenia telefónu.

Software

Firmware version

Verzia firmvéru aktuálne zavedeného na telefóne. Môžete si stiahnuť aktualizácie firmvéru do telefónu (s. 116). Aktualizácie firmvéru sú k dispozícii na internete.

EEPROM version

Verzia pamäťového modulu EEPROM (s. 190) vášho telefónu.

Príloha

Údržba

- ▶ Základňovú stanicu a prenosnú časť utierajte **vlhkou** utierkou (nepoužívajte žiadne rozpúšťadlo) alebo antistatickou utierkou.

Nikdy nepoužívajte suchú utierku. Existuje nebezpečenstvo statického výboja.

Kontakt s kvapalinou

V prípade, ak prenosná časť prišla do kontaktu s kvapalinou:

- ▶ **Prenosnú časť treba vypnúť a ihneď vybrať batérie.**
- ▶ Kvapalinu nechajte z prenosnej časti odkvapkať.
- ▶ Všetky časti dosucha poutierajte a potom nechajte prenosnú časť **najmenej 72 hodín** uloženú s otvoreným priečnikom na batérie a klávesnicou smerom nadol na suchom, teplom mieste (**nie**: v mikrovlnnej rúre, v rúre na pečenie a pod).
- ▶ **Prenosnú časť zapnite znovu až keď bude úplne suchá.**

V mnohých prípadoch je po úplnom vyschnutí uvedenie do prevádzky znovu možné.

Otázky a odpovede

Ak sa pri použití vášho telefónu vyskytnú otázky, sme vám k dispozícii na www.siemens.com/gigasetcustomercare nepretržite 24 hodín denne. Okrem toho sú v nasledujúcej tabuľke vypísané často sa vyskytujúce problémy a ich možné riešenia.

Poznámky:

Pre podporu servisu môže byť popřípade užitočné, keď budete mať poruke nasledujúce informácie:

- verziu firmvéru, EEPROM a adresu MAC vášho telefónu
Tieto informácie môžete zistiť pomocou webového konfigurátora (s. 161). Keď si necháte zobrazit' adresu MAC na prenosnej časti, prečítajte si na s. 120.
- Stavový kód VoIP (s. 167)
Pri problémoch so spojeniami VoIP by ste si mali na prenosnej časti nechať zobrazit' stavové hlásenia VoIP. (s. 118, s. 158). Tieto obsahujú stavový kód, ktorý pomáha pri analýze problému.

Displej nič neukazuje.

1. Prenosná časť nie je zapnutá.
 - ▶ Tlačidlo zloženia  dlho podržte stlačené.
2. Batéria je vybitá.
 - ▶ Batériu dobite alebo ju vymeňte (s. 11).

Prenosná časť nereaguje na stlačenie tlačidla.

Je zapnuté blokovanie tlačidiel.

- ▶ Dlho stlačte tlačidlo s mriežkou  (s. 37).

Na displeji bliká Základna X.

1. Prenosná časť je mimo dosahu základňovej stanice, príp. sa zmenšil dosah základňovej stanice v dôsledku zapnutia ekologického režimu.
 - ▶ Zmenšite vzdialenosť medzi prenosnou časťou a základňovou stanicou.
 - ▶ Príp. vypnite ekologický režim (s. 25).
2. Prenosná časť bola odhlásená.
 - ▶ Prihláste prenosnú časť (s. 98).
3. Základňová stanica nie je zapojená.
 - ▶ Skontrolujte sieťový napájač základňovej stanice (s. 15).
4. Práve prebieha aktualizácia základného firmvéru (s. 116/s. 158).
 - ▶ Počkajte, kým sa aktualizácia ukončí.

Na displeji bliká Hľadani základny.

Základňová stanica nie je v dosahu, príp. nie je zapojená.

- ▶ Zmenšite vzdialenosť medzi prenosnou časťou a základňovou stanicou.
- ▶ Skontrolujte sieťový adaptér základňovej stanice.

Prenosná časť nezvoní.

1. Vyzváňací tón je vypnutý.
 - ▶ Zapnite vyzváňací tón (s. 110).
2. Presmerovanie je nastavené na Ihned.
 - ▶ Vypnite presmerovanie (pevná sieť s. 44; VoIP s. 45/s. 144).

Nepočujete žiadny vyzváňací/oznamovací tón pevnej siete.

Nepoužil sa spoludodaný telefónny kábel príp. bol nahradený novým káblom s nesprávnym obsadením zástrčky.

- ▶ Pri kúpe v špecializovanej predajni dávajte pozor na správne obsadenie kolíkov zástrčky (s. 17).

Chybový tón po opýtaní systémového PIN

Vami zadaný systémový PIN je nesprávny.

- ▶ Zadajte opäť systémový PIN.

Zabudli ste systémový PIN?

- ▶ Prevedte na základňovej stanici reset, aby ste systémový PIN vrátili na nastavenie 0000 (s. 114).

Váš kontaktný partner vás nepočuje.

Stlačili ste tlačidlo  (INT). Na prenosnej časti je „vypnutý zvuk“.

- ▶ Zapnite znovu mikrofón (s. 36).

Pri volaniach z pevnej siete sa číslo volajúceho nezobrazuje napriek CLIP (s. 33).

Sprostredkovanie čísel nie je uvoľnené.

- ▶ Volajúci si **musí** dať schváliť prenos telefónneho čísla (CLI) u svojho prevádzkovateľa siete.

Pri zadávaní počujete chybový tón

(zostupný sled tónov).

Akcia neprebehla úspešne/zadanie je nesprávne.

- ▶ Zopakujte postup.
- ▶ Sledujte pritom displej a prípadne si znovu prečítajte návod na obsluhu.

Nemáte spojenie s routerom a telefónu je priradená pevná IP adresa.

- ▶ Na routeri skontrolujte, či už IP-adresu nepoužíva nejaký iný prístroj v LAN, alebo či patrí do oblasti IP adries, ktorá je na routeri rezervovaná pre dynamické zadávanie adresy.
- ▶ Prípadne zmeňte IP adresu telefónu (s. 119).

Zavolali ste kontaktného partnera cez VoIP, ale nepočujete ho.

Váš telefón je pripojený na router s NAT/Firewall.

- ▶ Vaše nastavenia pre STUN server (s. 137) príp. Outbound-Proxy (s. 137) sú neúplné alebo chybné. Skontrolujte nastavenia.
- ▶ Nie je zapísaný Outbound-Proxy, príp. je aktivovaný režim Outbound-Proxy Never (s. 137) a váš telefón je na router pripojený so symetrickým NAT, príp. blokujúcim firewallom.
- ▶ Na Vašom routeri je aktivovaný Port Forwarding, ale vášmu telefónu nie je priradená žiadna pevná adresa IP.

Nemôžete telefonovať cez VoIP. Zobrazí sa Server nedostupny.

▶ Najskôr počkajte niekoľko minút. Často ide o krátkodobý jav, ktorý sa po krátkom čase sám opraví. Ak sa hlásenie bude zobrazovať aj naďalej, postupujte nasledovne:

- ▶ Prekontrolujte, či je kábel ethernet vášho telefónu správne spojený s routerom.
- ▶ Prekontrolujte káblové spojenia vášho routera k internetovému pripojeniu.
- ▶ Skontrolujte, či je váš telefón spojený s LAN. Zadajte napr. na PC príkaz ping na telefón (ping <lokálna adresa telefónu>). Prípadne nebola priradená telefónu žiadna adresa IP alebo už bola pevne nastavená adresa IP-priradená inému účastníkovi LAN. Skontrolujte nastavenia na routeri, poprípade budete musieť aktivovať server DHCP.

Nemôžete telefonovať cez VoIP Zobrazí sa Prihlaseni u poskytovatele selho! alebo Registration failed.

▶ Najskôr počkajte niekoľko minút. Často ide o krátkodobý jav, ktorý sa po krátkom čase sám opraví. Ak sa hlásenie naďalej zobrazuje, môže to byť z nasledujúcich príčin:

1. Vaše osobné údaje pre VoIP prístup (Uziv. jmeno, Jmeno a Heslo) sú prípadne neúplné alebo nesprávne.
 - ▶ Skontrolujte vaše údaje. Zvlášť skontrolujte veľké/malé písmená.
2. Všeobecné nastavenia pre vášho poskytovateľa VoIP sú neúplné alebo chybné (chybná adresa servera).
 - ▶ Spustite webový konfigurátor a skontrolujte nastavenia.

Nemôžete telefonovať cez VoIP Na displeji sa zobrazí Chyba VoIP konfigurace: xxx, príp. Chyba VoIP konfigurace: xxx (xxx = stavový kód VoIP).

Pokúšate sa zavolať cez spojenie VoIP, ktoré nie je správne konfigurované.

- ▶ Spustite webový konfigurátor a skontrolujte nastavenia. Možné stavové kódy a ich význam nájdete na s. 167.

Zadané telefónne číslo sa nevytočí. Na displeji sa zobrazí: **Not possible!**

Číslo je príp. zablokované (pravidlo spojenia)

- ▶ Otvorte webovú stránku **Dialling Plans** webového konfiguratéra a vymažte alebo deaktivujte príp. zablokovanie.

Nemôžete sa spojiť pomocou webového prehliadača vášho PC s telefónom.

- ▶ Pri vytváraní spojenia prekontrolujte zadanú lokálnu IP adresu telefónu. IP adresu môžete zistiť na prenosnej časti.
- ▶ Skontrolujte spojenia LAN z PC a telefónu.
- ▶ Prekontrolujte dostupnosť telefónu. Zadať napr. na PC príkaz ping na telefón (ping □ <lokálna adresa telefónu>).
- ▶ Pokúsili ste sa telefón dosiahnuť cez Secure http (https://...). Skúste to znovu s http://...

Nie ste dostupní pre volania z internetu.

- ▶ V tabuľke vášho routera neexistuje žiadny záznam pre váš telefón. Skontrolujte nastavenie pre **NAT refresh time** (s. 137).
- ▶ Váš telefón nie je registrovaný u poskytovateľa VoIP.
- ▶ Zapísali ste nesprávne ID užívateľa/identifikáciu užívateľa, príp. nesprávnu doménu (s. 135).

Aktualizácia firmvéru, resp. stiahnutie profilu VoIP sa nevykonalo.

1. Ak sa na displeji zobrazí **Momentálne nemožné!**, je eventuálne vedenie VoIP obsadené alebo práve prebieha stiahnutie/aktualizácia.
 - ▶ Zopakujte proces neskôr.
2. Ak sa na displeji zobrazí **Soubor nelze precist**, je eventuálne súbor firmvéru, resp. súbor profilu neplatný.
 - ▶ Prosím, používajte firmvér a preberanie, ktoré sú k dispozícii na prednastavenom serveri Siemens (s. 158), resp. na www.siemens.com/gigasetcustomercare.
3. Ak sa na displeji zobrazí **Server nedostupný**, server preberania nie je prístupný.
 - ▶ Server momentálne nie je prístupný. Zopakujte proces neskôr.
 - ▶ Zmenili ste prednastavenú adresu servera (s. 158). Opravte adresu. Prípadne uveďte základňovú stanicu do pôvodného stavu.
4. Ak sa na displeji zobrazí **Chyba prenosu XXX**, pri prenose súboru sa vyskytla chyba. Pre XXX sa zobrazí chybový kód HTTP.
 - ▶ Zopakujte postup. Ak sa opäť vyskytne chyba, obráťte sa na servis.
5. Ak sa na displeji zobrazí **Zkontrolujte nastaveni IPI**, nemá eventuálne váš telefón pripojenie na internet.
 - ▶ Skontrolujte pripojenie káblov medzi telefónom a routerom, ako aj medzi routerom a internetom.
 - ▶ Skontrolujte, či je telefón spojený s LAN, t. j., či je prístupný na svojej adrese IP.

Nemôžete si vypočúť alebo ovládať sieťový odkazovač.

VoIP:

Druh signalizácie DTMF, nastavený na vašom telefóne, nie je podporovaný vašim poskytovateľom VoIP.

- ▶ Informujte sa u vášho poskytovateľa VoIP, čo podporuje a príp. zmeňte nastavenia na vašom telefóne (s. 145).

Prevádzka základňovej stanice na telefónnom zariadení:

Váš telefónny prístroj je nastavený na impulzovú voľbu.

- ▶ Prenastavte telefónny prístroj na tónovú voľbu.

V zozname volaní nie je k niektorej správe udaný žiadny čas.

Dátum / čas nie sú nastavené.

- ▶ Nastavte dátum a čas (s. 13) alebo
- ▶ Aktivujte synchronizáciu základňovej stanice časovým serverom na internete (s. 160).

Lokálny odkazovač vášho Gigaset C475 IP pri diaľkovom ovládaní hlási „PIN je neplatný“.

1. Zadaný systémový PIN nie je správny
 - ▶ Zopakujte zadanie systémového PIN,
2. Systémový PIN je ešte nastavený na 0000.
 - ▶ Nastavte systémový PIN iný ako 0000 (s. 113).

Odkazovač vášho Gigaset C475 IP nezaznamenáva žiadne odkazy/prepol sa na odkazovacie ohlásenie..

Pamäť je plná.

- ▶ Vymažte staré odkazy.
- ▶ Vypočujte si a vymažte nové správy.

Odkazovač vášho Gigaset C475 IP nenahráva hovor, príp. preruší nahrávanie.

Na displeji sa zobrazí Smazte zanamy..

Pamäť odkazovača je plná.

- ▶ Cez niektorú inú prenosnú časť vymažte správy na odkazovači a potom opäť spustíte nahrávanie.
- Alebo:
- ▶ Ukončíte hovor, vymažte staré správy na odkazovači a obnovte spojenie.

Stavový kód VoIP

Ak máte problémy s vaším spojením VoIP, aktivujte funkciu **Zobr. stav na HS** (s. 118, s. 158). Dostanete potom stavový kód VoIP, ktorý vám pomôže pri analýze problému. Uved'te kód aj pri analýze problematiky servisným personálom.

V nasledujúcej tabuľke nájdete význam najdôležitejších stavových kódov a hlásení.

Stavový kód	Význam
0x31	Chyba VoIP konfigurácie: Doména IP nie je zapísaná.
0x33	Chyba VoIP konfigurácie: Meno užívateľa SIP (Authentication Name) nie je zapísané. Napr. sa pri voľbe s linkovou príponou zobrazí, keď na základňovej stanici nie je k prípone konfigurované žiadne spojenie.
0x34	Chyba VoIP konfigurácie: Heslo SIP (Authentication password) nie je zapísané.
0x300	Volaného môžete zastihnúť na viacerých telefónnych prípojkach. Ak to podporuje prevádzkovateľ VoIP, zobrazí sa pri stavovom kóde zoznam telefónnych prípojok. Volajúci si môže vybrať, ku ktorej prípojke chce vytvoriť spojenie.
0x301	Permanentné presmerovanie. Volaného už na tomto čísle nemôžete zastihnúť. Nové číslo sa zadá do telefónu spolu so stavovým kódom a telefón už nebude mať v budúcnosti prístup k starému číslu, ale hneď vytočí novú adresu.
0x302	Dočasné presmerovanie. Do telefónu sa zadá, že volaného už nemožno zastihnúť pod zvoleným číslom. Trvanie presmerovania je časovo ohraničené. Trvanie presmerovania sa taktiež zadá do telefónu.
0x305	Požiadavka sa ďalej odošle na iný "server proxy", napr. aby sa vyvážili náklady spojené s požiadavkou. Telefón sa obráti s požiadavkou ešte raz na iný server proxy. Prítom sa nejedná o presmerovanie adresy na seba.
0x380	Iné servisy: Požiadavka, resp. hovor sa nemohol sprostredkovať. Telefónu sa však oznámilo, ktoré ďalšie možnosti existujú, aby sa hovor predsa podarilo spojiť.
0x400	Chybné volanie
0x401	Neautorizovaný
0x403	Poskytovateľ VoIP nepodporuje požadovanú službu.
0x404	Chybné volané číslo. Žiadne spojenie s týmto číslom. Príklad: Pri miestnom hovore ste nezadali miestnu predvoľbu, hoci váš poskytovateľ VoIP nepodporuje miestne hovory.
0x405	Metóda nie je povolená.
0x406	Neakceptovateľné. Vyžiadaná služba sa nemôže poskytnúť.
0x407	Potrebná je autentifikácia proxy.
0x408	Kontaktný partner nie je dostupný (napr. účet je vymazaný).
0x410	Poskytovateľ VoIP nepodporuje požadovanú službu.
0x413	Správa je príliš dlhá.

Stavový kód	Význam
0x414	URI je príliš dlhá.
0x415	Formát požiadavky sa nepodporuje.
0x416	URI je chybná.
0x420	Chybné zakončenie
0x421	Chybné zakončenie
0x423	Poskytovateľ VoIP nepodporuje požadovanú službu.
0x480	Vytočené číslo je dočasne neprístupné.
0x481	Príjemca je neprístupný.
0x482	Dvojnásobná požiadavka služby
0x483	Príliš veľa „hopov“: Vytýčená požiadavka bola odmietnutá, pretože služobný server (proxy) rozhodol, že táto požiadavka už prešla cez príliš veľa služobných serverov. Pôvodný odosielateľ požiadavky predtým stanoví maximálny počet.
0x484	Chybné telefónne číslo: Najčastejšie táto odpoveď znamená, že ste v telefónnom čísle zabudli zadať jedno alebo viac číslic.
0x485	Vyvolaná URI nie je jednoznačná a poskytovateľ VoIP ju nemôže spracovať.
0x486	Volaná linka je obsadená.
0x487	Všeobecná chyba: Skôr ako bolo spojenie vytvorené, bolo prerušené. Stavový kód potvrdil príjem signálu prerušenia.
0x488	Server nemôže požiadavku spracovať, pretože údaje, ktoré sú uvedené v popise média, nie sú kompatibilné.
0x491	Server udáva, že požiadavka sa spracuje hneď potom, ako sa spracuje predchádzajúca požiadavka.
0x493	Server zamietol požiadavku, pretože telefón nemôže správu dešifrovať. Odosielateľ použil šifrovací postup, ktorý server alebo prijímací telefón nemôže dešifrovať.
0x500	Proxy alebo vzdialená stanica našla pri spracovávaní požiadavky chybu, ktorá znemožňuje ďalšie spracovanie požiadavky. Volajúci, resp. telefón v tomto prípade ukazuje chybu a opakuje požiadavku po niekoľkých sekundách. Vzdialená stanica popripade sprostredkuje volajúcemu, resp. telefónu, po koľkých sekundách môže požiadavku opakovať.
0x501	Príjemca nemôže požiadavku spracovať, pretože nedisponuje takou schopnosťou, akú volajúci požaduje. Ak aj príjemca rozumie požiadavke, ale nespracuje ju, pretože odosielateľ nemá potrebné právo na požiadavku alebo sa požiadavka v aktuálnej súvislosti nepovolí, odošle sa 405 namiesto 501.
0x502	Vzdialená stanica, ktorá odosiela tento chybový kód, je v tomto prípade proxy alebo gateway a dostala od svojho gateway, ktorý mal túto požiadavku rozvinúť, neplatnú odpoveď.
0x503	Vzdialená stanica alebo proxy nemôže v tomto okamihu spracovať požiadavku, pretože je server buď preťažený alebo zaneprázdnený. Ak sa naskytne možnosť, že sa požiadavka môže opakovať v dohľadnom čase, server sprostredkuje túto informáciu volajúcemu, resp. telefónu.

Stavový kód	Význam
0x504	Prekročenie času v ústredni
0x505	Server zamietne požiadavku, pretože uvedené číslo verzie protokolu SIP nesúhlasí minimálne s tou verziou, ktorú používa server alebo prístroj SIP a ktorá sa podieľa na tejto požiadavke.
0x515	Server zamietne požiadavku, pretože správa prekročila maximálne prípustnú veľkosť.
0x600	Volaná linka je obsadená.
0x603	Volaný odmietol hovor.
0x604	Volaná URI neexistuje.
0x606	Komunikačné nastavenia nie sú akceptovateľné.
0x701	Volaný zložil hovor.
0x703	Spojenie bolo prerušené kvôli časovému limitu.
0x704	Spojenie bolo prerušené kvôli chybe SIP.
0x705	Chybný oznamovací tón.
0x706	Spojenie sa nevytvorilo.
0x751	Obsadzovacie znamenie: Nenastala žiadna zhoda kódéra-dekodéra medzi volajúcim a volaným účastníkom.
0x810	Všeobecný Socket Layer Error: Používateľ nie je autorizovaný.
0x811	Všeobecný Socket Layer Error: Chybné číslo socket.
0x812	Všeobecný Socket Layer Error: Socket nie je pripojený.
0x813	Všeobecný Socket Layer Error: Chyba pamäte.
0x814	Všeobecný Socket Layer Error: Socket nie je k dispozícii – skontrolujte nastavenia IP / problém spojenia / chybné nastavenie VoIP.
0x815	Všeobecný Socket Layer Error: Nelegálna aplikácia na rozhraní socket.

Požiadavka na informačné centrum

Informačné centrá vášho telefónu (základňová stanica a prenosná časť) budete prípadne potrebovať pre zákaznícku službu.

Informačné centrá základňovej stanice

Predpoklad: Vediete externý hovor. Spojenie trvá už minimálne 8 sekúnd.

Možnosti → **Služby Info**

Potvrďte výber **OK**.

Zobrazia sa nasledujúce informácie:

1: Sériové číslo základňovej stanice (RFPI)

2: Sériové číslo prenosnej časti (IPUI)

3: Informujte servisného pracovníka o nastaveniach vašej základňovej stanice (v šesťnástkovom zobrazení), napr. o počte prihlásených prenosných častí, prevádzke zosilňovača. Posledné 4 čísla udávajú počet prevádzkových hodín (šesťnástkové číslo).





4: Varianty, verzie firmvéru (číslíce 3 až 5).

5: Číslo siete Gigaset vášho telefónu. Pod týmto číslom vás môže servisný pracovník zavolať cez internet bez toho, aby ste museli byť nahlásení u poskytovateľa VoIP. Takto môže testovať spojenie online a telefóniu VoIP nezávisle od poskytovateľa VoIP.

Informačné centrá prenosnej časti

V pokojovom stave prenosnej časti:

Otvorte menu s .

► Stláčajte za sebou nasledujúce tlačidlá:     

Okrem iného sa zobrazia nasledujúce informácie o prenosnej časti:

1: sériové číslo (IPUI),

2: počet prevádzkových hodín,

3: varianty, verzie softvéru prenosnej časti

Služby zákazníkom (Customer Care)

Ponúkame vám rýchle a individuálne poradenstvo!

Naša podpora online v internete je dostupná vždy a všade:

<http://www.siemens.com/gigasetcustomercare>

alebo na Infolinke: 02 59 68 22 66 (4,428 sk)

K našim výrobkom je vám k dispozícii 24-hodinová podpora. Jej súčasťou je prehľad často kladených otázok a odpovedí, ako aj návody na obsluhu a nové aktualizácie softvéru (ak sú k danému produktu k dispozícii) na stiahnutie.

Často kladené otázky a odpovede nájdete aj v prílohe tohto návodu na obsluhu.

V prípade potreby opravy, resp. nárokov záruky získate rýchlu a spoľahlivú pomoc v našom servisnom stredisku.

INOTESKA s.r.o.

Pražska 11

Bratislava

811 04

e-mail: inoteska.ba@inoteska.sk

tel./fax: 02 / 57 29 7241

alebo

INOTESKA s.r.o.

Podturen-Roven 221

Liptovský Hrádok

033 01

Prosím pripravte si svoj doklad o zakúpení.

V krajinách, v ktorých sa náš výrobok nepredáva prostredníctvom autorizovaných predajcov, sa výmena, resp. oprava neposkytuje.

Otázky k prístupu DSL a VoIP smerujte, prosím, na príslušného poskytovateľa služieb.

Schválene - výatok z vylásenia o zhode

Tento prístroj je určený pre analógové telefónne pripojenie do slovenskej siete.

S dodacným modermom je cez rozhranie LAN možné telefonovanie Voice-over-IP

Osobitosti krajiny určenia sú zohľadnené.

Spoločnosť Siemens Home and Office Communication Devices GmbH & Co. KG týmto vyhlasuje, že tento prístroj spĺňa základné požiadavky a všetky príslušné ustanovenia predpisov 1999/5/EC.

Kópiu Vyhlásenia o zhode podľa 1999/5/EC nájdete na **nasledujúcej internetovej adrese:**

<http://www.siemens.com/gigasetdocs>.

CE 0682

Záručný list

Vážený zákazník,

ďakujeme Vám za dôveru, ktorú ste nám preukázali kúpou telefónu Siemens. Získali ste kvalitný prístroj, ktorý bude pri správnom používaní dlhodobo spoľahlivo slúžiť.

Ak budete potrebovať radu alebo pomoc, obráťte sa na našu informačnú linku Gigaset. Naši špecialisti sú Vám v pracovnej dobe od 7:30 do 18:00 na telefónnom čísle 02/5968 2266.

Kontakt možno taktiež nadviazať na www.siemens.sk/gigaset. Naši technickí pracovníci Vám poradia, prípadne odporučia doručiť Váš prístroj do servisného strediska na adrese:

Inoteska s.r.o	alebo	Inoteska s.r.o
Prasžka 11		Podtureň-Roveň 221
811 04 Bratislava		033 01 Liptovský Hrádok

Prístroj môžete zaslať prostredníctvom Vášho predajcu, poštou ako cennú zásielku, alebo ho môžete priniesť osobne.

Záručné podmienky:

1. Záruka sa vzťahuje na bezporuchovú prevádzku telefónu, ako aj jeho príslušenstva v trvaní dvadsaťštyri (24) mesiacov. Batéria a nabíjačka je štandardne dodávané príslušenstvo k telefónu. Záručná doba začína plynúť dňom prevzatia telefónu a príslušenstva kupujúcim. Dátum musí byť vyznačený na záručnom liste.
 2. Záruka bude uznaná, iba ak k tomuto úplne a riadne vyplnenému záručnému listu bude priložený doklad o zaplatení.
 3. Záruka je neplatná, ak typ výrobku alebo výrobné číslo bolo zmenené, odstránené alebo je nečitateľné.
 4. V prípade uplatnenia záručnej opravy príslušenstva, ktoré bolo inštalované, bude záruka uznaná, len ak kupujúci zároveň predloží inštalačný protokol.
 5. Záruka sa nevzťahuje na chyby zapríčinené:
 - používaním výrobku, ktoré je v rozpore s návodom na obsluhu
 - mechanickým poškodením
 - kontaktom výrobku s vodou či inými tekutinami, ktoré vtekli do vnútra
 - opravou vykonanou neautorizovaným servisným strediskom neodbornou inštaláciou výrobku v inom než autorizovanom inštalačnom stredisku
 - nevhodným skladovaním a používaním mimo tepelného rozsahu uvedenom v návode na obsluhu
 - skladovaním a používaním výrobku vo vlhkom, prašnom, chemicky alebo ináč agresívnom prostredí – oxidácia
 - statickou elektrinou a kolísaním napätia v elektrorozvodnej sieti
- Záruka sa nevzťahuje na vady vzniknuté:
- pri haváriách motorových vozidiel, prudkých nárazoch a pod.
 - pri živelných pohromách
6. Za chybu predávanej veci sa považujú nedostatky jej vlastností alebo prejavu, ktoré najmä vzhľadom na obsah zmluvy o predaji v obchode alebo vyhlásenie predávajúceho o zaručených vlastnostiach, alebo vzhľadom na ustanovenia

právných predpisov, či technických noriem by mala predávaná vec mať. Za chybu veci sa považuje aj nedostatok vlastností alebo prejavu, ktoré sa pri veciach tohto druhu predávaných v obchode všeobecne predpokladajú. Záruka sa nevzťahuje na bežné opotrebovanie výrobku vzniknuté v dôsledku jeho používania, vrátane straty kapacity batérie spôsobené jej bežným opotrebovaním.

7. Ak ide o chybu, ktorú možno odstrániť, má kupujúci právo, aby bola bezplatne odstránená. Kupujúci môže namiesto odstránenia chyby požadovať výmenu veci, alebo ak sa chyba týka len súčasti veci, výmenu súčasti, iba vtedy, ak tým predávajúcemu nevzniknú neprimerané náklady vzhľadom na cenu tovaru alebo závažnosť vady.
8. Doba od uplatnenia práva zo zodpovednosti za chyby až do doby, keď kupujúci po skončení opravy bol povinný vec prevziať, sa do záručnej doby nepočíta.

Na tento prístroj sa poskytuje záruka po dobu dvadsaťštyri (24) mesiacov odo dňa jeho prevzatia kupujúcim.

Záruka sa uplatňuje u predajcu.

Typ prístroja (vyplní predajca)

Dátum predaja (vyplní predajca)

Pečiatka a podpis predajcu:

Tento bezšnúrový telefón bol uvedený na trh po
13. auguste 2005 firmou

Záznam servisného strediska o vykonaní záručných opráv

Ref. číslo opravy	Dátum prijmu	Dátum opravy	Nové výrobné číslo	Pečiatka a podpis servisu
-------------------	--------------	--------------	--------------------	---------------------------

Ref. číslo opravy	Dátum prijmu	Dátum opravy	Nové výrobné číslo	Pečiatka a podpis servisu
-------------------	--------------	--------------	--------------------	---------------------------

Ref. číslo opravy	Dátum prijmu	Dátum opravy	Nové výrobné číslo	Pečiatka a podpis servisu
-------------------	--------------	--------------	--------------------	---------------------------

Ref. číslo opravy	Dátum prijmu	Dátum opravy	Nové výrobné číslo	Pečiatka a podpis servisu
-------------------	--------------	--------------	--------------------	---------------------------

Technické údaje

Doporučené batérie

Technológia:

Nikel-Metal-Hydrid (NiMH):

veľkosť: AAA (Micro, HR03)

Napätie: 1,2 V

Kapacita: 600 - 1200 mAh

Doporučujeme nasledujúce typy batérií, pretože iba s nimi sú zaručené uvedené prevádzkové časy, plná funkčnosť a dlhá životnosť:

- ◆ Sanyo Twicell 650
- ◆ Sanyo Twicell 700
- ◆ Panasonic 700mAh "for DECT"
- ◆ GP 700mAh
- ◆ Yuasa AAA Phone 700
- ◆ Varta Phone Power AAA 700mAh
- ◆ GP 850mAh
- ◆ Sanyo NiMH 800
- ◆ Yuasa AAA 800

Prístroj sa dodáva s dvomi schválenými batériami.

Prevádzkové časy/nabíjacie časy prenosnej časti

Prevádzkový čas vášho prístroja Gigaset závisí od kapacity batérie, veku batérie a správania užívateľa. (Všetky časové údaje sú maximálne údaje a platia pri vypnutom osvetlení displeja.)

	Kapacita (mAh)			
	500	700	900	1100
Pohotovostný čas (v hodinách)	180	250	320	395
Doba hovoru (v hodinách)	9	12	16	19
Doba prevádzky pri 1,5 hod. hovoru denne (hodín)	80	115	150	180
Doba nabíjania, nabíjacia základňa (v hodinách)	5	7	9	11

Pri zadávaní do tlačie sa predávali batérie do 900 mAh a boli testované v systéme. Keďže vývoj batérií neustále napreduje, zoznam odporúčaných batérií sa v časti FAQ na stránkach Gigaset Customer Care pravidelne aktualizuje:

www.siemens.com/gigasetcustomer-care

Príkron (odber prúdu) základňovej stanice a nabíjacej základne

Príkron základňovej stanice je približne 1,3 W.

Príkron nabíjacej základne je približne 0,5 W.

Všeobecné technické údaje

Rozhrania	Pevná sieť, Ethernet
Počet kanálov	60 duplexných kanálov
Frekvenčný rozsah	1880 – 1900 MHz
Duplexný postup	Časový multiplex, 10 ms rámovej dĺžky
Kanálový raster	1728 kHz
Prenosová rýchlosť (v bitoch)	1152 kbit/s
Modulácia	GFSK
Kódovanie reči	32 kbit/s
Vysielací výkon	10 mW, stredný výkon na kanál
Dosah	až do 300 m vo voľnom priestranstve, až do 50 m v budovách
Napájanie základňovej stanice el. prúdom	230 v ~/50 Hz
Podmienky prostredia pre prevádzku	+5 °C až +45 °C; relatívna vlhkos. vzduchu 20 % až 75 %
Kodéry-dekodéry	G.711, G.726, G.729AB s VAD/CNG, G.722
Quality of Service	TOS, DiffServ
Protokoly	DECT, GAP, SIP, RTP, DHCP, NAT Traversal (STUN), HTTP

Použité symboly

V tomto návode na obsluhu sa používajú určité symboly a spôsoby písania, ktoré sú tu vysvetlené.

Poslat zoznam / Poslat zoznam (príkl.)

Vybrať jednu z dvoch uvedených funkcií menu.



Zadávanie číslíc alebo písmen.

Uložiť

Inverzne sú zobrazované tie aktuálne funkcie displeja, ktoré sú ponúkané v najspodnejšom riadku displeja. Stlačte pod tým sa nachádzajúce tlačidlo displeja, aby ste vyvolali danú funkciu.



Stlačením ovládacieho tlačidla hore alebo dole: listujete nahor alebo nadol.



Stlačením ovládacieho tlačidla vpravo alebo vľavo: napr. vyberiete nastavenie.



atď.

Stlačte zobrazené tlačidlo na prenosnej časti.

Príklad pre zadanie v menu

V návode na obsluhu sú kroky, ktoré musíte vykonať, uvedené v skrátenej forme zápisu. V nasledujúcich riadkoch bude na príklade „Nastavenie kontrastu displeja“ vysvetlený tento spôsob písania. V inštrukčných blokoch je uvedené, čo musíte urobiť.

 →  **Nastaveni** → **Displej**

- ▶ V pokojovom stave prenosnej časti stlačte vpravo na ovládacie tlačidlo, aby ste otvorili hlavné menu.
- ▶ Ovládacím tlačidlom zvolíte riadok  **Nastaveni** – k tomu stláčajte dolu alebo hore ovládacie tlačidlo tak často, kým nebude funkcia menu zvolená.
- ▶ Stlačte tlačidlo displeja **OK**, aby ste potvrdili výber.

Zobrazí sa podmenu **Nastaveni** .

- ▶ Stláčajte ovládacie tlačidlo dolu alebo hore dotedy, pokým nebude zvolená funkcia menu **Displej**.
- ▶ Stlačte tlačidlo displeja **OK**, aby ste potvrdili výber.

Kontrast Vyberte a stlačte **OK**.

- ▶ Stláčajte ovládacie tlačidlo dole dotedy, pokým nebude zvolená funkcia menu **Kontrast**.
- ▶ Stlačte tlačidlo displeja **OK** alebo vpravo na ovládacie tlačidlo, aby ste potvrdili voľbu.

 Vyberte kontrast.

- ▶ Stlačte ovládacie tlačidlo vpravo alebo vľavo, aby ste nastavili kontrast.

Uložiť Stlačte tlačidlo displeja.

- ▶ Stlačte tlačidlo displeja **Uložiť**, aby ste potvrdili nastavenie.

 **Dlho** stlačte (pokojový stav).

- ▶ Dlhšie stlačte tlačidlo ukončenia hovoru, aby prenosná časť prešla do pokojového stavu.

Príklad viacriadkového zadania

V mnohých situáciách môžete vo viacerých riadkoch aktuálneho zobrazenia meniť nastavenia alebo zadávať údaje.

Viacriadkové zadanie je v tomto návode na obsluhu uvedené v skrátrenom postupe. V nasledujúcich riadkoch bude na príklade „Nastavenie dátumu a času“ vysvetlený tento postup. V inštrukčných blokoch je uvedené, čo musíte urobiť.

Na vykonanie zmeny času otvorte zadávacie políčko cez:

 →  **Nastaveni** → **Datum/Cas**

Vidíte nasledujúce zobrazenie (príklad):



Datum:

Zadajte 6-miestne deň, mesiac a rok.

Druhý riadok je prostredníctvom [] označený ako aktívny.

- ▶ Zadajte dátum číslíkovými tlačidlami.

Cas:

Zadajte hodiny/minúty 4-miestnym zadaním.

- ▶ Stlačte tlačidlo .

Štvrtý riadok je prostredníctvom [] označený ako aktívny.

- ▶ Zadajte čas číslíkovými tlačidlami.

- ▶ Uložte zmeny.





- ▶ Stlačte tlačidlo displeja **Ulozit**.
- ▶ Následne **dlhšie** stlačte tlačidlo . Prenosná časť sa prepne do stavu pokoja.

Alebo:

- ▶ Stlačte tlačidlo displeja **Moznosti**.
- ▶ **Ulozit** zvolte a stlačte tlačidlo displeja **OK**.
- ▶ Následne **dlhšie** stlačte tlačidlo . Prenosná časť sa prepne do stavu pokoja.

Napisanie a spracovanie textu

Pri písaní textu platia nasledovné pravidlá:





- ◆ Kurzor ovládajte pomocou    .
- ◆ Znaký budú pripisované vľavo od kurzora.
- ◆ Stlačte tlačidlo s hviezdičkou , aby sa zobrazila tabuľka zvláštnych znakov (pozri pod „Zadávanie špeciálnych znakov“.)
- ◆ Pri záznamoch do telefónneho zoznamu bude prvé písmeno mena automaticky písané veľkým, nasledovať budú malé písmená.

Zadávanie špeciálnych znakov

- ▶ Stlačte tlačidlo s hviezdičkou .

Otvorí sa tabuľka so všetkými špeciálnymi znakmi. Kurzor je na znaku „.“ (bod).

␣	_	!	?	@	,	'	"	¤
()	;	:	█	-	+	&	%
*	=	<	>	/	€	£	\$	Å
[]	§	↵	\	~	^	z	˘
{	}	#						

- ▶ Ovládacím tlačidlom ,  navigujte k želanému znaku. Príklad: Aby ste zvolili *, stlačte 4 x  a 1 x .
- ▶ Stlačte tlačidlo displeja **Vložiť**. Znak sa vloží do textu.
Stlačením  sa tabuľka zatvorí bez toho, aby sa vložil nejaký znak.

Písanie textu/mena

Pre pridávanie písmen/znakov stlačte viackrát príslušné tlačidlo.

Štandardné písmo

	1x	2x	3x	4x	5x	6x	7x	8x	9x	10x
 ¹⁾			1							
 ²⁾	a	b	c	2	ä	á	í	â	ã	ç
	d	e	f	3	ë	é	č	ę		
	g	h	i	4	d'	í	é	î		
	j	k	l	5						
	m	n	o	6	ö	ń	ó	ň	ô	ó
	p	q	r	s	7	ß				
	t	u	v	8	ü	ú	û	ú		
	w	x	y	z	9	·	ý	ć	ř	ı
	.	,	? !	0						

- 1) Medzery
- 2) Riadkovanie

Ak stlačíte niektoré tlačidlo **dlhšie**, zobrazia sa znaky príslušného tlačidla v **najspodnejšom riadku displeja** a budú po sebe postupne označené. Ak tlačidlo pustíte, bude označený znak uvedený v zadávacom políčku.

Nastavenie písania veľkými, malými písmenami alebo číslicami

Tlačidlo s mriežkou  **krátko** stlačte, aby ste prešli z režimu „Abc“ na „123“ a zo „123“ na „abc“ a z „abc“ na „Abc“ (písanie veľkých písmen: 1. písmeno bude napísané veľkým, všetky ostatné malým).

To, či máte nastavené písanie veľkými, malými písmenami alebo písanie číslic, budete mať **krátko** zobrazené na displeji.

Gigaset C470 IP/C475 IP – bezplatný softvér

Firmvér vášho prístroja Gigaset C470 IP/C475 IP obsahuje okrem iného aj bezplatný softvér, ktorý podlieha licencií GNU Lesser General Public License. Tento bezplatný softvér bol vyvinutý tretími spoločnosťami a je chránený autorskými právami. Na nasledovných stranách nájdete texty licencií v originálnom znení v angličtine.

Softvér sa poskytuje bezplatne. Ste oprávnení používať tento bezplatný softvér v súlade s vyššie uvedenými licenčnými podmienkami. Pri protirečeníach týchto licenčných podmienok proti licenčným ustanoveniam, platiacim pre softvér spoločnosti Siemens Home and Office Communication Devices GmbH & Co. KG, platia pre bezplatný softvér vyššie uvedené licenčné ustanovenia.

Licencia GNU Lesser General Public License (LGPL) sa dodáva spolu s týmto výrobkom. Okrem toho si môžete licenčné ustanovenia stiahnuť z internetu :

◆ **LGPNájdete na internete na adrese:**

<http://www.gnu.org/copyleft/lesser.html>

◆ **Zdrojový text spolu s autorskými poznámkami bezplatného softvéru** nájdete v súčasnosti na internetovej adrese:

<http://www.siemens.com/gigaset/developer>

Ďalšie informácie a internetové odkazy na zdrojový text bezplatného softvéru nájdete na stránkach on-line podpory:

www.siemens.com/gigasetcustomer-care

Pokiaľ už nie je dodaný s výrobkom, môžete si vyžiadať zdrojový text aj s autorskými poznámkami u spoločnosti Siemens za úhradu nákladov na poštovné a kopírovanie. S požiadavkou sa obráťte do troch rokov od získania tohto výrobku prostredníctvom e-mailu alebo faxu na nižšie uvedenú adresu, prípadne číslo faxu. Zadaťte presný typ prístroja, ako aj číslo verzie nainštalovaného softvéru v prístroji.

Kleinteileversand Com Bocholt

E-mail: kleinteileversand.com@siemens.com

Fax: 0049 2871 / 91 30 29

Bezplatný softvér, ktorý tento výrobok obsahuje a ktorý vychádza z plánovaného chodu programu spoločnosti Siemens, používate na vlastné riziko – to znamená bez nároku na záruku voči spoločnosti Siemens Home and Office Communication Devices GmbH & Co. KG. GNU Lesser General Public License obsahuje pokyny, týkajúce sa záruky za chyby autora alebo iných vlastníkov autorských práv bezplatného softvéru.

Voči spoločnosti Siemens Home and Office Communication Devices GmbH & Co. KG nemáte žiadne nároky na záruku, keď porucha výrobku spočíva alebo by mohla spočívať tom, že ste zmenili programy alebo ich konfiguráciu. Ďalej nemáte žiadne nároky na záruku voči spoločnosti Siemens Home and Office Communication Devices GmbH & Co. KG, keď bezplatný softvér porušuje ochranné práva tretích osôb.

Siemens neposkytuje technickú podporu pre softvér vrátane v ňom obsiahnutého bezplatného softvéru, ak bol tento zmenený.

GNU LESSER GENERAL PUBLIC LICENSE

Version 2.1, February 1999

Copyright (C) 1991, 1999 Free Software Foundation, Inc., 59 Temple Place, Suite 330, Boston, MA 02111-1307 USA

Everyone is permitted to copy and distribute verbatim copies of this license document, but changing it is not allowed.

[This is the first released version of the Lesser GPL. It also counts as the successor of the GNU Library Public License, version 2, hence the version number 2.1.]

Preamble

The licenses for most software are designed to take away your freedom to share and change it. By contrast, the GNU General Public Licenses are intended to guarantee your freedom to share and change free software--to make sure the software is free for all its users.

This license, the Lesser General Public License, applies to some specially designated software packages--typically libraries--of the Free Software Foundation and other authors who decide to use it. You can use it too, but we suggest you first think carefully about whether this license or the ordinary General Public License is the better strategy to use in any particular case, based on the explanations below.

When we speak of free software, we are referring to freedom of use, not price. Our General Public Licenses are designed to make sure that you have the freedom to distribute copies of free software (and charge for this service if you wish); that you receive source code or can get it if you want it; that you can change the software and use pieces of it in new free programs; and that you are informed that you can do these things.

To protect your rights, we need to make restrictions that forbid distributors to deny you these rights or to ask you to surrender these rights. These restrictions translate to certain responsibilities for you if you distribute copies of the library or if you modify it.

For example, if you distribute copies of the library, whether gratis or for a fee, you must give the recipients all the rights that we gave you. You must make sure that they, too, receive or can get the source code. If you link other code with the library, you must provide complete object files to the recipients, so that they can relink them with the library after making changes to the library and recompiling it. And you must show them these terms so they know their rights.

We protect your rights with a two-step method: (1) we copyright the library, and (2) we offer you this license, which gives you legal permission to copy, distribute and/or modify the library.

To protect each distributor, we want to make it very clear that there is no warranty for the free library. Also, if the library is modified by someone else and passed on, the recipients should know that what they have is not the original version, so that the original author's reputation will not be affected by problems that might be introduced by others.

Finally, software patents pose a constant threat to the existence of any free program. We wish to make sure that a company cannot effectively restrict the users of a free program by obtaining a restrictive license from a patent holder. Therefore, we insist that any patent license obtained for a version of the library must be consistent with the full freedom of use specified in this license.

Most GNU software, including some libraries, is covered by the ordinary GNU General Public License. This license, the GNU Lesser General Public License, applies to certain designated libraries, and is quite different from the ordinary General Public License. We use this license for certain libraries in order to permit linking those libraries into non-free programs.

When a program is linked with a library, whether statically or using a shared library, the combination of the two is legally speaking a combined work, a derivative of the original library. The ordinary General Public License therefore permits such linking only if the entire combination fits its criteria of freedom. The Lesser General Public License permits more lax criteria for linking other code with the library.

We call this license the "Lesser" General Public License because it does Less to protect the user's freedom than the ordinary General Public License. It also provides other free software developers Less of an advantage over competing non-free programs. These disadvantages are the reason we use the ordinary General Public License for many libraries. However, the Lesser license provides advantages in certain special circumstances.

For example, on rare occasions, there may be a special need to encourage the widest possible use of a certain library, so that it becomes a de-facto standard. To achieve this, non-free programs must be allowed to use the library. A more frequent case is that a free library does the same job as widely used non-free libraries. In this case, there is little to gain by limiting the free library to free software only, so we use the Lesser General Public License.

In other cases, permission to use a particular library in non-free programs enables a greater number of people to use a large body of free software. For example, permission to use the GNU C Library in non-free programs enables many more people to use the whole GNU operating system, as well as its variant, the GNU/Linux operating system.

Although the Lesser General Public License is Less protective of the users' freedom, it does ensure that the user of a program that is linked with the Library has the freedom and the wherewithal to run that program using a modified version of the Library.

The precise terms and conditions for copying, distribution and modification follow. Pay close attention to the difference between a "work based on the library" and a "work that uses the library". The former contains code derived from the library, whereas the latter must be combined with the library in order to run.

GNU LESSER GENERAL PUBLIC LICENSE

TERMS AND CONDITIONS FOR COPYING, DISTRIBUTION AND MODIFICATION

0. This License Agreement applies to any software library or other program which contains a notice placed by the copyright holder or other authorized party saying it may be distributed under the terms of this Lesser General Public License (also called "this License"). Each licensee is addressed as "you".

A "library" means a collection of software functions and/or data prepared so as to be conveniently linked with application programs (which use some of those functions and data) to form executables.

The "Library", below, refers to any such software library or work which has been distributed under these terms. A "work based on the Library" means either the Library or any derivative work under copyright law: that is to say, a work containing the Library or a portion of it, either verbatim or with modifications and/or translated straightforwardly into another language. (Hereinafter, translation is included without limitation in the term "modification".)

"Source code" for a work means the preferred form of the work for making modifications to it. For a library, complete source code means all the source code for all modules it contains, plus any associated interface definition files, plus the scripts used to control compilation and installation of the library.

Activities other than copying, distribution and modification are not covered by this License; they are outside its scope. The act of running a program using the Library is not restricted, and output from such a program is covered only if its contents constitute a work based on the Library (independent of the use of the Library in a tool for writing it). Whether that is true depends on what the Library does and what the program that uses the Library does.

1. You may copy and distribute verbatim copies of the Library's complete source code as you receive it, in any medium, provided that you conspicuously and appropriately publish on each copy an appropriate copyright notice and disclaimer of warranty; keep intact all the notices that refer to this License and to the absence of any warranty; and distribute a copy of this License along with the Library.

You may charge a fee for the physical act of transferring a copy, and you may at your option offer warranty protection in exchange for a fee.

2. You may modify your copy or copies of the Library or any portion of it, thus forming a work based on the Library, and copy and distribute such modifications or work under the terms of Section 1 above, provided that you also meet all of these conditions:

- a) The modified work must itself be a software library.
- b) You must cause the files modified to carry prominent notices stating that you changed the files and the date of any change.
- c) You must cause the whole of the work to be licensed at no charge to all third parties under the terms of this License.

d) If a facility in the modified Library refers to a function or a table of data to be supplied by an application program that uses the facility, other than as an argument passed when the facility is invoked, then you must make a good faith effort to ensure that, in the event an application does not supply such function or table, the facility still operates, and performs whatever part of its purpose remains meaningful.

(For example, a function in a library to compute square roots has a purpose that is entirely well-defined independent of the application. Therefore, Subsection 2d requires that any application-supplied function or table used by this function must be optional: if the application does not supply it, the square root function must still compute square roots.)

These requirements apply to the modified work as a whole. If identifiable sections of that work are not derived from the Library, and can be reasonably considered independent and separate works in themselves, then this License, and its terms, do not apply to those sections when you distribute them as separate works. But when you distribute the same sections as part of a whole which is a work based on the Library, the distribution of the whole must be on the terms of this License, whose permissions for other licensees extend to the entire whole, and thus to each and every part regardless of who wrote it.

Thus, it is not the intent of this section to claim rights or contest your rights to work written entirely by you; rather, the intent is to exercise the right to control the distribution of derivative or collective works based on the Library.

In addition, mere aggregation of another work not based on the Library with the Library (or with a work based on the Library) on a volume of a storage or distribution medium does not bring the other work under the scope of this License.

3. You may opt to apply the terms of the ordinary GNU General Public License instead of this License to a given copy of the Library. To do this, you must alter all the notices that refer to this License, so that they refer to the ordinary GNU General Public License, version 2, instead of to this License. (If a newer version than version 2 of the ordinary GNU General Public License has appeared, then you can specify that version instead if you wish.) Do not make any other change in these notices.

Once this change is made in a given copy, it is irreversible for that copy, so the ordinary GNU General Public License applies to all subsequent copies and derivative works made from that copy.

This option is useful when you wish to copy part of the code of the Library into a program that is not a library.

4. You may copy and distribute the Library (or a portion or derivative of it, under Section 2) in object code or executable form under the terms of Sections 1 and 2 above provided that you accompany it with the complete corresponding machine-readable source code, which must be distributed under the terms of Sections 1 and 2 above on a medium customarily used for software interchange.

If distribution of object code is made by offering access to copy from a designated place, then offering equivalent access to copy the source code from the same place satisfies the requirement to distribute the source code, even though third parties are not compelled to copy the source along with the object code.

5. A program that contains no derivative of any portion of the Library, but is designed to work with the Library by being compiled or linked with it, is called a "work that uses the Library". Such a work, in isolation, is not a derivative work of the Library, and therefore falls outside the scope of this License. However, linking a "work that uses the Library" with the Library creates an executable that is a derivative of the Library (because it contains portions of the Library), rather than a "work that uses the library". The executable is therefore covered by this License.

Section 6 states terms for distribution of such executables.

When a "work that uses the Library" uses material from a header file that is part of the Library, the object code for the work may be a derivative work of the Library even though the source code is not. Whether this is true is especially significant if the work can be linked without the Library, or if the work is itself a library. The threshold for this to be true is not precisely defined by law.

If such an object file uses only numerical parameters, data structure layouts and accessors, and small macros and small inline functions (ten lines or less in length), then the use of the object file is unrestricted, regardless of whether it is legally a derivative work. (Executables containing this object code plus portions of the Library will still fall under Section 6.)

Otherwise, if the work is a derivative of the Library, you may distribute the object code for the work under the terms of Section 6.

Any executables containing that work also fall under Section 6, whether or not they are linked directly with the Library itself.

6. As an exception to the Sections above, you may also combine or link a "work that uses the Library" with the Library to produce a work containing portions of the Library, and distribute that work under terms of your choice, provided that the terms permit modification of the work for the customer's own use and reverse engineering for debugging such modifications.

You must give prominent notice with each copy of the work that the Library is used in it and that the Library and its use are covered by this License. You must supply a copy of this License. If the work during execution displays copyright notices, you must include the copyright notice for the Library among them, as well as a reference directing the user to the copy of this License. Also, you must do one of these things:

- a) Accompany the work with the complete corresponding machine-readable source code for the Library including whatever changes were used in the work (which must be distributed under Sections 1 and 2 above); and, if the work is an executable linked with the Library, with the complete machine-readable "work that uses the Library", as object code and/or source code, so that the user can modify the Library and then relink to produce a modified executable containing the modified Library. (It is understood that the user who changes the contents of definitions files in the Library will not necessarily be able to recompile the application to use the modified definitions.)
- b) Use a suitable shared library mechanism for linking with the Library. A suitable mechanism is one that (1) uses at run time a copy of the library already present on the user's computer system, rather than copying library functions into the executable, and (2) will operate properly with a modified version of the library, if the user installs one, as long as the modified version is interface-compatible with the version that the work was made with.
- c) Accompany the work with a written offer, valid for at least three years, to give the same user the materials specified in Subsection 6a, above, for a charge no more than the cost of performing this distribution.
- d) If distribution of the work is made by offering access to copy from a designated place, offer equivalent access to copy the above specified materials from the same place.
- e) Verify that the user has already received a copy of these materials or that you have already sent this user a copy.

For an executable, the required form of the "work that uses the Library" must include any data and utility programs needed for reproducing the executable from it. However, as a special exception, the materials to be distributed need not include anything that is normally distributed (in either source or binary form) with the major components (compiler, kernel, and so on) of the operating system on which the executable runs, unless that component itself accompanies the executable.

It may happen that this requirement contradicts the license restrictions of other proprietary libraries that do not normally accompany the operating system. Such a contradiction means you cannot use both them and the Library together in an executable that you distribute.

7. You may place library facilities that are a work based on the Library side-by-side in a single library together with other library facilities not covered by this License, and distribute such a combined library, provided that the separate distribution of the work based on the Library and of the other library facilities is otherwise permitted, and provided that you do these two things:

- a) Accompany the combined library with a copy of the same work based on the Library, uncombined with any other library facilities. This must be distributed under the terms of the Sections above.
- b) Give prominent notice with the combined library of the fact that part of it is a work based on the Library, and explaining where to find the accompanying uncombined form of the same work.

8. You may not copy, modify, sublicense, link with, or distribute the Library except as expressly provided under this License. Any attempt otherwise to copy, modify, sublicense, link with, or distribute the Library is void, and will automatically terminate your rights under this License. However, parties who have received copies, or rights, from you under this License will not have their licenses terminated so long as such parties remain in full compliance.

9. You are not required to accept this License, since you have not signed it. However, nothing else grants you permission to modify or distribute the Library or its derivative works. These actions are prohibited by law if you do not accept this License. Therefore, by modifying or distributing the Library (or any work based on the Library), you indicate your acceptance of this License to do so, and all its terms and conditions for copying, distributing or modifying the Library or works based on it.

10. Each time you redistribute the Library (or any work based on the Library), the recipient automatically receives a license from the original licensor to copy, distribute, link with or modify the Library subject to these terms and conditions. You may not impose any further restrictions on the recipients' exercise of the rights granted herein.

You are not responsible for enforcing compliance by third parties with this License.

11. If, as a consequence of a court judgment or allegation of patent infringement or for any other reason (not limited to patent issues), conditions are imposed on you (whether by court order, agreement or otherwise) that contradict the conditions of this License, they do not excuse you from the conditions of this License. If you cannot distribute so as to satisfy simultaneously your obligations under this License and any other pertinent obligations, then as a consequence you may not distribute the Library at all. For example, if a patent license would not permit royalty-free redistribution of the Library by all those who receive copies directly or indirectly through you, then the only way you could satisfy both it and this License would be to refrain entirely from distribution of the Library.

If any portion of this section is held invalid or unenforceable under any particular circumstance, the balance of the section is intended to apply, and the section as a whole is intended to apply in other circumstances.

It is not the purpose of this section to induce you to infringe any patents or other property right claims or to contest validity of any such claims; this section has the sole purpose of protecting the integrity of the free software distribution system which is implemented by public license practices. Many people have made generous contributions to the wide range of software distributed through that system in reliance on consistent application of that system; it is up to the author/donor to decide if he or she is willing to distribute software through any other system and a licensee cannot impose that choice.

This section is intended to make thoroughly clear what is believed to be a consequence of the rest of this License.

12. If the distribution and/or use of the Library is restricted in certain countries either by patents or by copyrighted interfaces, the original copyright holder who places the Library under this License may add an explicit geographical distribution limitation excluding those countries, so that distribution is permitted only in or among countries not thus excluded. In such case, this License incorporates the limitation as if written in the body of this License.

13. The Free Software Foundation may publish revised and/or new versions of the Lesser General Public License from time to time. Such new versions will be similar in spirit to the present version, but may differ in detail to address new problems or concerns.

Each version is given a distinguishing version number. If the Library specifies a version number of this License which applies to it and "any later version", you have the option of following the terms and conditions either of that version or of any later version published by the Free Software Foundation. If the Library does not specify a license version number, you may choose any version ever published by the Free Software Foundation.

14. If you wish to incorporate parts of the Library into other free programs whose distribution conditions are incompatible with these, write to the author to ask for permission. For software which is copyrighted by the Free Software Foundation, write to the Free Software Foundation; we sometimes make exceptions for this. Our decision will be guided by the two goals of preserving the free status of all derivatives of our free software and of promoting the sharing and reuse of software generally.

NO WARRANTY

15. BECAUSE THE LIBRARY IS LICENSED FREE OF CHARGE, THERE IS NO WARRANTY FOR THE LIBRARY, TO THE EXTENT PERMITTED BY APPLICABLE LAW.

EXCEPT WHEN OTHERWISE STATED IN WRITING THE COPYRIGHT HOLDERS AND/OR OTHER PARTIES PROVIDE THE LIBRARY "AS IS" WITHOUT WARRANTY OF ANY KIND, EITHER EXPRESSED OR IMPLIED, INCLUDING, BUT NOT LIMITED TO, THE IMPLIED WARRANTIES OF MERCHANTABILITY AND FITNESS FOR A PARTICULAR PURPOSE. THE ENTIRE RISK AS TO THE QUALITY AND PERFORMANCE OF THE LIBRARY IS WITH YOU. SHOULD THE LIBRARY PROVE DEFECTIVE, YOU ASSUME THE COST OF ALL NECESSARY SERVICING, REPAIR OR CORRECTION.

16. IN NO EVENT UNLESS REQUIRED BY APPLICABLE LAW OR AGREED TO IN WRITING WILL ANY COPYRIGHT HOLDER, OR ANY OTHER PARTY WHO MAY MODIFY AND/OR REDISTRIBUTE THE LIBRARY AS PERMITTED ABOVE, BE LIABLE TO YOU FOR DAMAGES, INCLUDING ANY GENERAL, SPECIAL, INCIDENTAL OR CONSEQUENTIAL DAMAGES ARISING OUT OF THE USE OR INABILITY TO USE THE LIBRARY (INCLUDING BUT NOT LIMITED TO LOSS OF DATA OR DATA BEING RENDERED INACCURATE OR LOSSES SUSTAINED BY YOU OR THIRD PARTIES OR A FAILURE OF THE LIBRARY TO OPERATE WITH ANY OTHER SOFTWARE), EVEN IF SUCH HOLDER OR OTHER PARTY HAS BEEN ADVISED OF THE POSSIBILITY OF SUCH DAMAGES.

END OF TERMS AND CONDITIONS

How to Apply These Terms to Your New Libraries

If you develop a new library, and you want it to be of the greatest possible use to the public, we recommend making it free software that everyone can redistribute and change. You can do so by permitting redistribution under these terms (or, alternatively, under the terms of the ordinary General Public License).

To apply these terms, attach the following notices to the library. It is safest to attach them to the start of each source file to most effectively convey the exclusion of warranty; and each file should have at least the "copyright" line and a pointer to where the full notice is found.

<one line to give the library's name and a brief idea of what it does.>

Copyright (C) <year> <name of author>

This library is free software; you can redistribute it and/or modify it under the terms of the GNU Lesser General Public License as published by the Free Software Foundation; either version 2.1 of the License, or (at your option) any later version.

This library is distributed in the hope that it will be useful, but WITHOUT ANY WARRANTY; without even the implied warranty of MERCHANTABILITY or FITNESS FOR A PARTICULAR PURPOSE. See the GNU Lesser General Public License for more details.

You should have received a copy of the GNU Lesser General Public License along with this library; if not, write to the Free Software Foundation, Inc., 59 Temple Place, Suite 330, Boston, MA 02111-1307 USA

Also add information on how to contact you by electronic and paper mail.

You should also get your employer (if you work as a programmer) or your school, if any, to sign a "copyright disclaimer" for the library, if necessary. Here is a sample; alter the names:

Yoyodyne, Inc., hereby disclaims all copyright interest in the library `Frob' (a library for tweaking knobs) written by James Random Hacker. <signature of Ty Coon>, 1 April 1990 Ty Coon, President of Vice

Príslušenstvo

Prenosné časti Gigaset

Rozšírite váš Gigaset na bezdrôtové telefónne zariadenie:

Prenosná časť Gigaset C47H

- ◆ Osvetlený grafický farebný displej (65k farieb)
- ◆ Osvetlená klávesnica
- ◆ Hlasité telefonovanie
- ◆ Polyfónne vyzváňacie melódie
- ◆ Telefónny zoznam na asi 150 záznamov
- ◆ SMS (predpoklad: existuje CLIP)
- ◆ Pripojenie pre headset
- ◆ Funkcia „babyalarm“
- ◆ www.siemens.com/gigasetC47H



Prenosná časť Gigaset S67H

- ◆ HDSP pripravené
- ◆ Osvetlený grafický farebný displej (65k farieb)
- ◆ Osvetlená klávesnica
- ◆ Hlasité telefonovanie
- ◆ Polyfónne vyzváňacie melódie
- ◆ Telefónny zoznam na asi 250 záznamov
- ◆ Obrazový CLIP
- ◆ SMS (predpoklad: existuje CLIP)
- ◆ Pripojenie pre headset
- ◆ Funkcia „babyalarm“

www.siemens.com/gigasetS67H



Gigaset – prenosná časť SL37H

- ◆ HDSP pripravené
- ◆ Osvetlený grafický farebný displej (65k farieb)
- ◆ Osvetlená klávesnica
- ◆ Hlasité telefonovanie
- ◆ Polyfónne vyzváňacie melódie
- ◆ Telefónny zoznam na asi 250 záznamov
- ◆ Obrazový CLIP
- ◆ SMS (predpoklad: existuje CLIP)
- ◆ Rozhranie pre PC, napr. pre správu záznamov v telefónnom zozname, tónov zvonenia a šetričov displeja
- ◆ Pripojenie pre náhlavnú súpravu
- ◆ Bluetooth
- ◆ Funkcia „babyalarm“
- ◆ Funkcia Walky-Talky

www.siemens.com/gigasetSL37H



Gigaset – prenosná časť S45

- ◆ Osvetlený farebný displej (4096 farieb)
- ◆ Osvetlená klávesnica
- ◆ Hlasité telefonovanie
- ◆ Polyfónne vyzváňacie melódie
- ◆ Telefónny zoznam na asi 150 záznamov
- ◆ SMS (predpoklad: existuje CLIP)
- ◆ Pripojenie pre headset
- ◆ Funkcia „babyalarm“

www.siemens.com/gigaset



Gigaset-repeater

Pomocou Gigaset-repeateru môžete zväčšiť dĺžku dosahu príjmu vašej prenosnej časti Gigaset k základňovej stanici.

www.siemens.com/gigasetrepeater



Gigaset HC450 – stanica pre vonkajšie dvere („elektrický vrátnik“), pre bezdrôtové telefóny

- ◆ Obojsmerný hovor priamo s bezdrôtovým telefónom – bez pevne nainštalovaného domáceho telefónu
- ◆ Intuitívne funkcie obsluhy pomocnými tlačidlami (otváranie dverí, aktivovanie svetla na vstupe)
- ◆ Jednoduchá konfigurácia cez menu na prenosnej časti
- ◆ Presmerovanie na externé telefónne číslo (lekárnické zapojenie)
- ◆ Jednoduchá inštalácia a prihlásenie na systém Gigaset
- ◆ Nahrádza jestvujúce tlačidlo zvonenia – bez potreby ďalšieho kábla
- ◆ Podporuje stávajúci gong a bežne predávané otvárače dverí
- ◆ Možnosti konfigurácie pre druhé tlačidlo zvonenia (osobitný signál dverí, zapnutie osvetlenia vchodu alebo funkcia ako prvé tlačidlo zvonenia)



www.siemens.com/GigasetHC450

Všetky diely príslušenstva si môžete objednať v odbornom predaji.



Používajte len originálne príslušenstvo. Takto sa vyhnete možným škodám na zdraví a vecným škodám a zabezpečíte, že budú dodržané všetky relevantné ustanovenia.

Slovník pojmov

A

Adresa MAC

Media Access Control Address

Hardvérová adresa, pomocou ktorej sa môže jednoznačne celosvetovo identifikovať každé sieťové zariadenie (napr. sieťová karta, switch, telefón). Pozostáva zo 6 častí (šestnástkové čísla), ktoré sú od seba oddelené s „-“ (napr. 00-90-65-44-00-3A).

Adresu Mac zadáva výrobca a nemôže sa zmeniť.

ADSL

Asymmetric Digital Subscriber Line

Špeciálna forma **ADSL**.

ALG

Application Layer Gateway

NAT - riadiaci mechanizmus routera.

Veľa routerov s integrovaným NAT používa ALG. ALG nechá prechádzať dátové balíky spojenia VoIP a doplnia ich o verejnú IP adresu bezpečnej súkromnej siete.

ALG routera by sa malo odpojiť, ak poskytovateľ VoIP ponúka STUN server, príp. Outbound Proxy.

Pozri tiež: **Firewall, NAT, Outbound Proxy, STUN**.

Autentifikácia

Obmedzenie prístupu k sieti/službe prihlásením sa s ID alebo heslom.

Automatické spätné volanie

Pozri **Spätné volanie, keď je obsadené**.

B

Bloková voľba

Zadajte najskôr úplné telefónne číslo a prípadne ho upravte. Potom zdvihnete slúchadlo a stlačte tlačidlo hlasitého telefonovania, aby ste vytočili telefónne číslo.

Buddy

Účastník, s ktorým si v reálnom čase vymieňate krátke správy na internete (chattujete).

Pozri tiež: **Instant Messaging**.

C

CF

Call Forwarding

Pozri **Presmerovanie hovoru**.

Chatovať

(slovensky: debatovať, hovoriť)

Forma komunikácie na internete. Pri chatovaní sa menšie správy medzi komunikačnými partnermi vymieňajú v reálnom čase. Chatovanie je rozhovor písomnou formou.

COLP / COLR

Connected Line Identification Presentation/Restriction

Funkcia spojenia VoIP pre odchádzajúce volania.

Pri COLP sa u volajúceho zobrazí telefónne číslo účastníka, ktorý hovor prevzal.

Telefónne číslo účastníka, ktorý hovor prevzal, sa odlišuje od zvoleného čísla napr. pri presmerovaní volania alebo pri prevzatí volania.

Volaný účastník môže pomocou funkcie COLR (Connected Line Identification Restriction) potlačiť telefónneho čísla volajúceho.

CW

Call Waiting

Pozri **Ohlásenie čakajúceho hovoru**.

D**DHCP**

Dynamic Host Configuration Protocol

internetový protokol, ktorý reguluje automatické zadávanie **IP adries** na **Účastník siete**. Server dáva k dispozícii protokol v sieti. DHCP server môže byť napr. router.

Telefón obsahuje jedného DHCP klienta. Router, ktorý obsahuje DHCP server, môže automaticky zadávať IP adresy pre telefón z určeného pamäťového miesta. Týmto dynamickým pridelovaním si môžu viacerí **Účastník siete** podeliť jednu IP adresu, túto však nemôžu používať súčasne, ale len striedavo.

Pri niektorých routeroch môžete pre telefón určiť, že sa IP adresa telefónu nikdy nezmení.

DMZ (Demilitarized Zone)

DMZ označuje oblasť siete, ktorá sa nachádza mimo firewallu.

DMZ je vytvorená akoby medzi jednou sieťou, ktorá sa má chrániť (napr. LAN) a nezabezpečenou sieťou (napr. internet). DMZ dovoľuje neobmedzený prístup z internetu pre jeden alebo viaceré sieťové komponenty, zatiaľ čo iné sieťové komponenty ostávajú bezpečne za firewallom.

DNS

Domain Name System

Hierarchický systém, ktorý umožňuje pridelenie **IP adries** k **Názov doményn**, ktoré sa dajú jednoduchšie spozorovať. Pridelenie musí byť v každej (W)LAN spravované lokálnym DNS serverom. Lokálny DNS server zisťuje IP adresu ak treba dopytom u nadradeného DNS servera a iných lokálnych DNS serverov na internete.

Môžete určiť IP adresu primárneho/sekundárneho DNS servera.

Pozri tiež: **DynDNS**

DSCP

Differentiated Service Code Point

Pozri **Quality of Service (QoS)**.

DSL

Digital Subscriber Line

Diaľkový prenos dát, pri ktorom je možný prístup na internet napr. **1,5 Mbps** cez bežné telefonické vedenia. Predpoklady: DSL modem a príslušná ponuka poskytovateľa internetu.

DSLAM

Digital Subscriber Line Access Multiplexer

DSLAM je skriňový rozvádzač v ústrední, v ktorom sa zbiehajú účastnícke prípojky.

DTMF

Dual Tone Multi-Frequency

Iné označenie pre tlačidlovú kmitočtovú voľbu (TKV).

Duplexná prevádzka

Režim pri prenose dát, pri ktorom sa môže súčasne odosielať a prijímať.

Dynamická IP adresa

Dynamická IP adresa sa sieťovému komponentu prideliuje automaticky cez **DHCP**.

Dynamická IP adresa sieťového komponentu sa môže meniť pri každom prihlásení alebo v určitých časových intervaloch.

Pozri tiež: **Pevná IP adresa**

DynDNS

Dynamic DNS

Pridelenie názvu domény a IP adresy sa realizuje cez **DNS**. Pre **Dynamická IP adresa** sa táto služba dopĺňa takzvanou DynamicDNS. Umožňuje použitie sieťového komponentu s dynamickou IP adresou ako **Server** na **internet**. DynDNS zabezpečuje, že sa služba na internete môže osloviť z aktuálnej IP adresy vždy pod rovnakým **Názov domény**.

E

ECT

Explicit Call Transfer

Účastník A volá účastníka B. On podrží spojenie a zavolá účastníka C. Namiesto spojenia všetkých v konferencii 3 účastníkov na diaľku, sprostredkuje teraz A účastníka B na C a zloží.

EEPROM

Electrically erasable programmable read only memory

Pamäťový modul vášho telefónu s pevnými údajmi (napr. nastavenia prístroja výrobcom a špecifické nastavenia prístroja užívateľa) a automaticky ukladané údaje (napr. záznamy zoznamu volajúcich).

Ethernet-sieť

Káblovo spojená LAN.

F

Firewall

S firewallom môžete svoju sieť chrániť proti neoprávneným prístupom. Pritom môžete kombinovať rozličné opatrenia a techniky (hardvér a softvér), aby ste kontrolovali dátový tok medzi chránenou súkromnou sieťou a nechránenou sieťou (napr. internetom).

Pozri tiež: **NAT**.

Firmware

Softvér prístroja, v ktorom sú uložené základné informácie pre funkciu prístroja. Kvôli oprave chýb alebo aktualizácii sa do pamäte prístroja môže zaviesť nová verzia firmvéru (aktualizácia firmvéru).

Flatrate

Spôsob vyúčtovania pre pripojenie **internet**. Poskytovateľ internetu pritom uloží mesačný paušálny poplatok. Za trvanie a počet spojení nevznikajú žiadne dodatočné náklady.

Fragmentácia

Príliš veľké dátové zväzky sa rozdelia na čiastkové zväzky (fragmenty), predtým ako sa prenesú. U príjemcu sa opäť zložia (defragmentujú).

G**G.711 a law, G.711 μ law**

Štandard pre **Kodér-dekodér**.

G.711 dodáva veľmi dobrú kvalitu hlasu, zodpovedá kvalite v pevnej sieti ISDN. Pretože je malá komprimácia, má potrebnú šírku pásma cca 64 kbit/s na spojenie hlasu, oneskorenie kódovaním/dekódovaním však len cca. 0,125 ms.

„a law“ označuje európsky, „μ law“ severoamerický/japonský štandard.

G.726

Štandard pre **Kodér-dekodér**.

G.726 dodáva dobrú kvalitu hlasu. Je nižšia ako pri kodéri-dekodéri **G.711** avšak lepšia ako u **G.729**.

G.729A/B

Štandard pre **Kodér-dekodér**.

Kvalita hlasu je u G.729A/B skôr nižšia. Kvôli silnej komprimácii je potrebná šírka pásma len cca 8 Kbit/s na hlasové spojenie, oneskorenie je však cca 15 ms.

G0,722

Štandard pre **Kodér-dekodér**.

G.722 je **širokopásmovým** kodérom-dekodérom reči so šírkou pásma 50 Hz až 7 kHz, čistého prenosového výkonu 64 Kbit/s na rečové spojenie ako aj s integrovaným rozpoznávaním prestávok reči a vytváraním šumu (potlačenie rečových prestávok).

G.722 dáva veľmi dobrú kvalitu reči. Kvalita reči je kvôli vyššej rýchlosti snímania čistejšia a lepšia ako pri iných kodéroch-dekodéroch a umožňuje znenie reči v High Definition Sound Performance (HDSP).

Gateway

Spája spolu dve rozličné **siete**, napr. router ako internet-Gateway.

Pre telefonické hovory z **VoIP** do telefónnej siete musí byť Gateway spojený s IP sieťou a s telefónnou sieťou (Gateway-/VoIP-poskytovateľ). Presmeruje volania z VoIP príp. do telefónnej siete.

Gateway-poskytovateľ

Pozri **SIP poskytovateľ**.

Globálna IP adresa

Pozri **IP adresa**.

GSM

Global System for Mobile Communication

Pôvodne európsky štandard pre mobilné siete. Medzitým sa GSM môže označovať ako svetový štandard. V USA a v Japonsku sa však doteraz častejšie podporujú národné štandardy.

H

HTTP-Proxy

Server, cez ktorý **Účastník siete** realizujú svoju internetovú prevádzku.

Hub

Spája v jednom **Infraštruktúrna sieť** viacerých **Účastník siete**. Všetky dáta, ktoré účastník siete odošle na hub, sa odošlú všetkým účastníkom siete.

Pozri tiež: **Gateway, Router**.

I

Identifikácia užívateľa

Meno/číselná kombinácia pre prístup napr. na váš VoIP-account (účet).

IEEE

Institute of Electrical and Electronics Engineers

Medzinárodné grémium pre normovanie v elektronike a elektrotechnike, obzvlášť pre štandardizáciu technológie LAN, komunikačných protokolov, prenosovej rýchlosti a prepojenie káblami.

Infraštruktúrna sieť

Sieť s centrálnou štruktúrou: Všetci **Účastník siete** komunikujú cez centrálny **Router**.

Instant Messaging

(slovensky: okamžitá výmena správ)

Služba, ktorá umožňuje prostredníctvom zákaznickeho programu chatovať v reálnom čase, t. j. zasielať krátke správy iným účastníkom cez internet.

internet

Globálne **WAN**. Pre prenos dát je definovaný rad protokolov, ktoré sú zhrnuté pod názvom TCP/IP.

Každý **Účastník siete** sa identifikuje cez svoju **IP adresa**. Priradenie **Názov domény** k **IP adresa** prevezme **DNS**.

Dôležité služby na internete sú World Wide Web (WWW), e-mail, prenos dát a diskusné fóra.

IP (internet Protocol)

TCP/IP protokol na **internet**. IP je oprávnený na adresovanie účastníkov **sietí** pomocou **IP adresan** a prenáša dáta od odosielateľa k príjemcovi. Prítom určuje IP voľbu cesty (routing) dátových zväzkov.

IP adresa

Jednoznačná adresa komponentu siete v rámci siete na základe protokolov TCP/IP (napr. LAN, internet). Na **internet** sa udávajú namiesto IP adres najčastejšie názvy domén. **DNS** priradzuje názvu domény zodpovedajúcu IP adresu.

IP adresa pozostáva zo štyroch častí (desiatkové čísla medzi 0 a255), ktoré sú od seba oddelené bodkou (napr. 230.94.233.2).

IP adresa sa skladá z čísla siete a čísla **Účastník sietes** (napr. . telefón). V závislosti od Maska podsiete tvoria predné jedna, dve alebo tri časti číslo siete, zvyšok IP adresy adresuje komponenty siete. V sieti musí byť identické číslo siete všetkých komponentov.

IP adresy sa môžu zadávať automaticky prostredníctvom DHCP (dynamické IP adresy) alebo manuálne (pevné IP adresy).

Pozri tiež: **DHCP**.

K

Klient

Aplikácia, ktorá vyžaduje službu zo servera.

Kodér-dekodér

Kodér-dekodér označuje postup, ktorý digitalizuje a komprimuje analógový jazyk pred vysielaním cez internet a tiež pri príjme rečových balíkov dekoduje digitálne dáta, t. j. prekladá ich do analógového jazyka. Existujú rozličné kodéry-dekodéry, ktoré sa okrem iného odlišujú v stupni komprimácie.

Obidve strany telefonického spojenia (volajúci/strana odosielateľa a strana príjemcu) musia používať rovnaký kodér-dekodér. To sa dojedná pri vytváraní spojenia medzi odosielateľom a príjemcom.

Výber kodéra-dekodéra je kompromis medzi kvalitou hlasu, prenosovou rýchlosťou a potrebnou šírkou pásma. Vyšší stupeň komprimácie napr. znamená, že šírka pásma, potrebná na spojenie hovoru, je príliš malá. Ale tiež to znamená, že čas potrebný na komprimovanie/dekomprimovanie je väčší, čo zvyšuje čas prenosu dát v sieti a tým zhoršuje kvalitu hlasu. Potrebný čas zvyšuje oneskorenie medzi hovorením odosielateľa a príchodom povedaného u príjemcu.

Kodér-dekodér reči

Pozri **Kodér-dekodér**.

L

LAN

Local Area Network

Sieť z obmedzeným priestorovým rozšírením. LAN môže byť spojená bez káblov (WLAN) a/alebo s káblami.

Local SIP-Port

Pozri **SIP-Port / Local SIP Port**.

Lokálna IP adresa

Lokálna alebo súkromná IP adresa je adresa sieťového komponentu v lokálnej sieti (LAN). Prevádzkovateľ siete ju môže ľubovoľne zadávať. Zariadenia, ktoré realizujú prechod siete z lokálnej siete na internet (Gateway alebo router), majú súkromnú alebo verejnú IP adresu.

Pozri tiež **IP adresa**.

M

Maska podsiete

IP adresan pozostávajú z pevného a variabilného čísla účastníka. Číslo siete je identické pre všetkých **Účastník siete**. Aký veľký je podiel sieťových čísel, je stanovené v maske podsiete. Pri maske podsiete 255.255.255.0 sú napr. prvé tri časti IP adresy čísla siete a posledná časť je číslo účastníka.

Mbps

Milión bitov za sekundu

Jednotka prenosovej rýchlosti v sieti.

MRU

Maximum Receive Unit

Definuje maximálne množstvo užívateľských dát v rámci dátového zväzku.

MTU

Maximum Transmission Unit

Definuje maximálnu dĺžku dátového zväzku, ktorá sa môže naraz prenášať sieťou.

N

Náhlavná súprava

Kombinácia mikrofónu a náhlavného slúchadla. Náhlavná súprava umožňuje komfortné telefonovanie s voľnými rukami pri telefonických spojeniach. K dispozícii sú náhlavné súpravy, ktoré sa môžu pripojiť k príslušnej prenosnej časti káblom.

NAT

Network Address Translation

Metóda zmeny (súkromných) **IP adresan** na jednu alebo viaceré (verejné) IP adresy. Prostredníctvom NAT sa môžu IP adresy od **Účastník sieten** (napr. VoIP telefóny) v **LAN** skryť za spoločnú IP adresu **Routers** na **internet**.

Telefóny VoIP za NAT - routerom nie sú (kvôli súkromnej IP adrese) dostupné pre VoIP-server. Pre „obídenie“ NAT sa (alternatívne) môže v routeri **ALG**, v telefóne VoIP **STUN** alebo od poskytovateľa VoIP použiť **Outbound Proxy**.

Ak je k dispozícii Outbound Proxy, musíte to zohľadniť v nastaveniach VoIP vášho telefónu.

Názov domény

Označenie jedného (viacerých) webových serverov na internete (napr. Siemens-Home). Názov domény priradzuje príslušnej IP-adrese DNS.

O

Ohlásenie čakajúceho hovoru

= CW (Call Waiting). Výkonová charakteristika poskytovateľa VoIP. Signálny tón hlási počas hovoru, keď volá ďalší kontaktný partner. Druhý hovor môžete prijať alebo odmietnuť. Túto výkonovú charakteristiku môžete zapnúť/vypnúť.

Outbound Proxy

Alternatívny riadiaci mechanizmus NAT k STUN, ALG.

Outbound Proxy používajú poskytovatelia VoIP v prostrediach firewall/NAT alternatívne k **SIP-Proxy-Server**. Riadia dátovú prevádzku cez firewall.

Súčasne by sa mali používať Outbound-Proxy a STUN server.

Pozri tiež: **STUN** a **NAT**.

P

Paging (hľadanie prenosnej časti)

(slovensky: rádiové volanie)

Funkcia základňovej stanice vzhľadom k umiestneniu prihlásených prenosných častí. Základňová stanica vytvorí spojenie so všetkými prihlásenými prenosnými časťami. Prenosné časti zvoní. Paging sa aktivuje krátkym stlačením tlačidla na základňovej stanici a deaktivuje sa opätovným stlačením tlačidla.

Pevná IP adresa

Pevná IP adresa sa sieťovému komponentu prideli manuálne pri konfigurácii siete. Na rozdiel od **Dynamická IP adresa** sa pevná IP adresa nezmení.

Pevná IP adresa

Pozri **Pevná IP adresa**.

PIN

Osobné identifikačné číslo

Slúži ako ochrana pred neoprávneným použitím. Pri aktivovanom PIN sa musí pri prístupe do chránenej oblasti zadať číslková kombinácia.

Konfiguračné dáta vašej základňovej stanice môžu chrániť pomocou systémového PIN (4-miestna číslková kombinácia).

Podsieť

Segment **sietí**.

Port

Cez port sa vymieňajú dáta medzi dvoma aplikáciami v **sieti**.

Port-číslo

Označuje určitú aplikáciu **Účastník siete**. Číslo portu je dlhodobo určené podľa nastavenia **LAN** alebo sa prideluje pri každom prístupe.

Kombinácia **IP adresa/Port**-číslo portu identifikuje príjemcu, príp. odosielateľa, príp. odosielateľa dátového zväzku v rámci siete.

Port-Forwarding

Internet-Gateway (napr. váš router) odosiela dátové zväzky z **internet**, ktoré sú nasmerované na určitý **Port**, tomuto ďalej. Server v **LAN** tak môže poskytnúť na internete služby bez toho, že by ste potrebovali verejnú IP adresu.

Poskytovateľ internetu

Umožňuje za poplatok prístup na internet.

Prenosový výkon

Rýchlosť, ktorou sa prenášajú dáta vo **WAN** resp. **LAN**. Prenosový výkon sa meria v dátových jednotkách za časovú jednotku (Mbit/s).

Prepínanie medzi dvomi hovormi

Prepínanie dovoľuje prepínať medzi dvomi kontaktnými partnermi alebo konferenciou a jednotlivým kontaktným partnerom bez toho, že by práve čakajúci účastník mohol počúvať.

Presmerovanie hovoru**AWS**

Automatické presmerovanie (AWS) hovoru na iné telefónne číslo. Existujú tri druhy presmerovania hovoru:

- AWS ihneď (CFU, Call Forwarding Unconditional)
- AWS, keď je obsadené (CFB, Call Forwarding Busy)
- AWS pri neprihlásení (CFNR, Call Forwarding No Reply)

Príprava voľby

Pozri **Bloková voľba**.

Protokol

Popis dohôd pre komunikáciu v **sieti**. Obsahuje pravidlá pre vytvorenie, správu a prerušenie spojenia, o formáte dát, časových priebehoch a o eventuálnom spracovaní chýb.

Proxy/Proxy-Server

Počítačový program, ktorý riadi výmenu údajov v počítačových sieťach medzi **Klient** a **Server**. Ak telefón učiní dopyt na VoIP server, správa sa proxy voči telefónu ako server a voči serveru ako klient. Proxy sa adresuje cez **IP adresa/Názov domény** a **Port**.

Q

Quality of Service (QoS)

Kvalita služieb

Označuje kvalitu služieb v komunikačných sieťach. Rozlišujú sa rôzne triedy kvality služieb.

QoS ovplyvňuje tok dátových zväzkov na internete napr. uprednostnením dátových zväzkov, rezerváciou šírky pásma a optimalizáciou zväzkov.

V sieťach VoIP ovplyvňuje QoS kvalitu hlasu. Ak celá infraštruktúra disponuje QoS (router, sieťový server, atď.), tak je kvalita hlasu vyššia, to znamená menej oneskorení, menej ozvien, menej šumov.

R

RAM

Random Access Memory

Pamäť, v ktorej máte právo čítať a ukladať. V RAM sa ukladajú napr. melódie a logá, ktoré ste si stiahli do telefónu pomocou webového konfigurátora.

Registrar

Registrar spravuje aktuálne IP-adresy **Účastník siete**. Keď sa prihlásite u svojho poskytovateľa, uloží sa vaša aktuálna IP-adresa na registrar. Tým ste dostupný aj na ceste.

ROM

Read Only Memory

Permanentná pamäť.

Router

Odosieľa najrýchlejšou trasou dátové zväzky v rámci siete a medzi rozličnými sieťami. Môže spájať **Ethernet-sieťe** a WLAN. Môže byť **Gateway** k internetu.

Routing

Routing je prenášanie dátových zväzkov inému účastníkovi siete. Na ceste k príjemcovi sa dátové zväzky odosielať od jedného sieťového uzla k ďalšiemu, kým neprídu do cieľa.

Bez tohto postupovania dátových zväzkov ďalej by nebola možná sieť ako je internet. Routing spája jednotlivé siete s týmto globálnym systémom.

Router je časťou tohto systému, sprostredkúva ako dátové zväzky v rámci lokálnej siete, tak aj tie z jednej siete do druhej. Prenos dát z jednej siete do druhej sa deje na základe spoločného protokolu.

RTP

Realtime Transport Protocol

Celosvetový štandard prenosu zvukových a obrazových dát. Často sa používa v spojení s UDP. Pritom sa vkladajú RTP zväzky do UDP zväzkov.

RTP-port

(Lokálny) **Port**, cez ktorý sa pri VoIP odosielať a prijímajú hlasové dátové zväzky.

S

Server

Dáva iným **Účastník sietí (Klients)** k dispozícii službu. Pojem môže označovať počítač/PC alebo aplikáciu. Proxy sa adresuje cez **IP adresa/Názov domény** a **Port**.

sieť

Spojenie zariadení. Zariadenia na môžu spolu prepojiť buď rozličnými linkami alebo rádiovými trasami.

Siete sa môžu odlišovať aj podľa dosahu a štruktúry:

- Dosah: Lokálne siete (**LAN**) alebo siete diaľkovej prevádzky (**WAN**)
- Štruktúra: **Infraštruktúrna sieť** alebo sieť Ad-hoc

SIP (Session Initiation Protocol)

Signalizačný protokol nezávislý od hovorovej komunikácie. Používa sa pre vytvorenie a zrušenie volania. Dodatočne sa môžu definovať parametre pre prenos reči.

SIP adresa

Pozri **URI**.

SIP poskytovateľ

Pozri **VoIP-poskytovateľ**.

SIP-Port / Local SIP Port

(Lokálny **Port**, cez ktorý sa pri VoIP odosielajú a prijímajú signalizačné dáta.

SIP-Proxy-Server

IP adresa servera Gateway vášho poskytovateľa VoIP.

Širokopásmový prístup na internet

Pozri **DSL**.

Spätné opýtanie

Vediete hovor. Pomocou spätného spojenia krátkodobo prerušíte hovor, aby ste sa spojili s iným účastníkom. Ak spojenie s týmto účastníkom ihneď znovu ukončíte, bolo to spätné spojenie. Ak prepínate medzi prvým a druhým účastníkom, nazýva sa to **Prepínanie medzi dvomi hovormi**.

Spätné volanie pri neprihlásení

= CCNR (Completion of calls no reply). Keď sa volaný účastník nehlási, môže volajúci zariadiť automatické spätné volanie. Hneď ako cieľový účastník prvýkrát vytvoril spojenie a je opäť voľný, nasleduje signalizácia u volajúceho. Túto výkonovú charakteristiku musí podporovať ústredňa. Príkaz na spätné volanie sa automaticky zruší asi po 2 hodinách (v závislosti od poskytovateľa VoIP).

Spätné volanie, keď je obsadené

= CCBS (Completion of calls to busy subscriber). Ak volajúci dostane obsadzovací tón, môže aktivovať funkciu spätného volania. Po uvoľnení cieľového pripojenia dôjde k signalizácii u volajúceho. Pokiaľ tento potom zdvihne svoje slúchadlo, automaticky sa vytvorí spojenie.

Spoločná oblasť IP

Oblasť IP adries, ktorú môže využívať DHCP server na zadávanie dynamických IP adries.

STUN

Simple Transversal of UDP over NAT

NAT - riadiaci mechanizmus.

STUN je dátový protokol pre telefóny VoIP. STUN nahrádza súkromnú IP adresu v dátových zväzkoch telefónu VoIP verejnou adresou zabezpečenej súkromnej siete. Pre riadenie dátového prenosu je dodatočne potrebný STUN server na internete. STUN sa nemôže používať pri symetrických NAT.

Pozri tiež: **ALG, Firewall, NAT, Outbound Proxy.**

Súkromná IP adresa

Pozri **Verejná IP adresa.**

Symetrický NAT

Symetrický NAT pridelí tým istým interným IP adresám a číslam portov rozličné externé IP-adresy a čísla portov - v závislosti od externej cieľovej adresy.

T

TCP

Transmission Control Protocol

Transportný protokol. Zabezpečený protokol prenosu: Pre prenos dát sa medzi odosielateľom a príjemcom spojenie vytvorí, skontroluje a opäť zruší.

TLS

Transport Layer Security

Protokol pre zakódovanie dátových prenosov na internete. TLS je nadradený **Transportný protokol.**

Transportný protokol

Riadi prenos dát medzi komunikačnými partnermi (aplikáciami).

Pozri tiež: **UDP, TCP, TLS.**

U

UDP

User Datagram Protocol

Transportný protokol. Na rozdiel od **TCP** je **UDP** nezabezpečený protokol. UDP nevytvára pevné spojenie. Dátové zväzky (tzv. datagramy) sa odosielajú ako vysielanie. Príjemca je sám zodpovedný za to, že dáta dostane. Odosielateľ nedostane oznámenie o prijatí.

Účastník siete

Zariadenia a počítače, ktoré sú spolu prepojené sieťou, napr. . server, počítače a telefóny.

URI

Uniform Resource Identifier

Reťazec, ktorý slúži na identifikáciu zdrojov (napr. príjemca e-mailu, http://siemens.com, súbory).

Na **internet** sa URI používajú na jednotné označenie zdrojov. URI sa označujú aj ako SIP adresa.

URI sa môžu zadávať v telefóne ako čísla. Voľbou URI môžete zavolať internetového účastníka s vybavením VoIP.

URL

Universal Resource Locator

Globálne jednoznačná adresa domény na **internet**.

URL je poddruh **URI**. URL identifikujú zdroj cez jeho miesto (ang. location) na **internet**. Pojem sa (historicky podmienené) často používa ako synonymum k URI.

User-ID

Pozri **Identifikácia užívateľa**.

V**Verejná IP adresa**

Verejná IP adresa je adresa sieťového komponentu na internete. Zadáva ju poskytovateľ internetu. Zariadenia, ktoré realizujú prechod siete z lokálnej siete na internet (Gateway, router), majú verejnú alebo lokálnu IP adresu.

Pozri tiež: **IP adresa, NAT**

VoIP

Voice over internet Protocol

Telefonické rozhovory sa už nevytvárajú a neprenášajú cez telefónnu sieť, ale cez **internet** (príp. iné siete IP).

VoIP-poskytovateľ

VoIP-, SIP- alebo **Gateway-poskytovateľ** je poskytovateľ na internete, ktorý poskytuje **Gateway** pre internetovú telefóniu. Pretože telefón pracuje so SIP normou, musí váš poskytovateľ SIP normu podporovať.

Poskytovateľ postupuje ďalej hovory z VoIP do telefónnej siete (analogovej, ISDN a mobilnej) a opačne.

Vyčkávacia melódia

Music on hold

Prehranie hudby pri **Spätne opýtanie** alebo pri **Prepínanie medzi dvomi hovormi**. Počas zadržania počuje čakajúci účastník vyčkávaciu melódiu.

W**WAN**

Wide Area Network

Sieť diaľkovej prevádzky, ktorá nie je priestorovo ohraničená (napr. **internet**).

Z**Zobrazeno meno**

Výkonová charakteristika vášho poskytovateľa VoIP. Môžete zadať ľubovoľné meno, ktoré sa zobrazí vášmu kontaktnému partnerovi namiesto vášho telefónneho čísla.

Register

A

Adresa MAC	197
opýtanie (prenosná časť)	120
zistiť (webový konfigurátor)	161
Adresa odosielateľa (e-mail)	84
Adresa servera proxy	135
ADSL	190
Aktivovanie Annex B pre G.729	141
Aktualizácia firmvéru	
automatická	160
ALG	190
Alternatívny server DNS	
(webový konfigurátor)	130
Application Layer Gateway (ALG)	190
Asistent pripojenia	
spustenie (uvedenie	
do prevádzky)	19
spustiť (menu)	117
Asymmetric Digital Subscriber Line	190
Audio (signalizácia DTMF)	145
Autentifikácia	190
Autokonfiguračný kód	18
Automatická konfigurácia	
spojenie VoIP	18, 133
Automatická kontrola verzie	160
Automatická miestna predvoľba	
aktivovanie/deaktivovanie	147
Automatické	
prevzatie hovoru	33
Automatické prijatie volania	
zapnúť/vypnúť	108
AWS pozri Presmerovanie hovorov	

B

Batérie	
doporučené batérie	174
nabiť	1, 13
symbol	1, 13
tón	110
vložiť	11
zobrazenie	1, 13
Bezpečnostné pokyny	7
Bezplatný softvér, licencie	180
Bloková voľba	199
Blokovanie (blokovanie tlačidiel)	37
Blokovanie tlačidiel	8, 37

Buddy	85, 190
opýtanie informácií	90
zavolať	93
zmeny stavu	89
Budík	111

C

Call Forwarding	190
Call Waiting	191
Call-by-Call	
čísla	48
Calling Line Identification	33
Calling Line Identification	
Presentation	33
Centrum SMS	
nastaviť	69
zmena čísla	69
CF	195
Cieľové volacie číslo (babyalarm)	103
Citlivosť (babyalarm)	103
CLI	33
CLIP	33
COLP	35, 191
COLR	35, 191
Connected Line Identification	191
Connected Line Identification	
Presentation	35
CW	191

Č

Čakajúci hovor	
interný hovor	102
prijat'/odmietnuť (VoIP)	47
Čas	
nastaviť ručne	13
prevziať z časového servera	160
Časový server	160
Časy prestávky (telefónne	
zariadenie)	121
Čísla Call-by-Call	60
Čísla tiesňového volania	
pravidlá spojenia pre	150
pri blokovaní tlačidiel	8
zvoliť	32
Číslícové tlačidlo	
zmeniť obsadenie	107
Číslo	
ako cieľ pri babyalarme	103
prevziať do telefónneho	
zoznamu	52

prevziať z telefónneho zoznamu . . .	52
prevziať z textu SMS	66
sieťového odkazovača zapísať . 95, 150	
uložiť do telefónneho zoznamu . . .	49
volajúceho zobrazíť (CLIP)	33
zadanie pomocou telefónneho zoznamu	52
Číslo tiesňového volania zvolať	32
Čítanie obsahu (e-mail)	84

D

Dátové zväzky, fragmentácia	193
Dátum nastaviť ručne	13
prevziať z časového servera	160
Demilitarized Zone	191
DHCP	191, 192
Diaľkové ovládanie	80
Differentiated Service Code Point . . .	191
Digital Subscriber Line	191
Digital Subscriber Line Access Multiplexer	192
Displej farebná schéma/kontrast	105
logo	106
nastaviť	105
nezrozumiteľný jazyk	105
osvetlenie	106
v pokojovom stave	1
zmena jazyka na displeji	105
Dlho neprítomný (Messenger)	87
DMZ	191
DNS	196
Doba obnovenia prihlásenia	136
Doba obnovenia STUN	137
Doba prevádzky prenosnej časti v režime babyalarmu	103
Domain Name System	191
Doména	135
Dostupné kodéry-dekodéry	141
Druh linky pre odchádzajúce hovory	142
DSCP	191
DSL	191
DSLAM	192
Duplexná prevádzka	192
Dynamic DNS	192

Dynamic Host Configuration Protocol	191
Dynamická IP adresa	129, 192
DynDNS	192
Dĺžka záznamu (odkazovač)	78

E

Echo-Service sieť Gigaset.net	40
ECO DECT	25
Ekologický režim	25
E-mail hlásenia pri vytváraní spojenia	83
nastavenia (web. konfigur.)	153
názov konta	153
oznámenie	82
prezeranie záhlavia správy	84
prezrieť adresu odosielateľa	84
prihlasovacie meno/heslo	153
server došej pošty	153
zadanie prístupových údajov	153
E-mailová adresa	82
Explicit Call Transfer	192
Externá spätná otázka: pevná sieť	45
Externé spätné opýtanie VoIP	46
Externý hovor presmerovať na odkazovač	77

F

Farebná schéma (displej)	105
Fax (SMS)	64
Firewall	192
Firmvér	192
aktualizácie	11
automatická aktualizácia	116
opýtanie verzie	170
spustenie aktualizácie (prenosná časť)	116
spustenie aktualizácie (web. konfigur.)	158
verzia pri dodaní	11
Flatrate	193
Formát vCard	158
Fragmentácia dátových zväzkov	193
Funkcia "babyalarm"	103
Funkcia úspory nákladov (diaľkové ovládanie)	78

Funkcie telefónu, prehľad 26

G

G.711 a law 139

G.722 139

G.726 139

G.729 139

G0,711 μ law 139

Gateway 193

Gateway-poskytovateľ 193

Gigaset-config 124

Globálna IP adresa 193

Globálny systém pre
mobilnú komunikáciu 193

GNU Lesser General Public License . . 180

GSM 193

H

Hľadať

prenosná časť 99

v telefónnom zozname 50

Hľadať účastníka v sieti Gigaset.net . . 41

Hlasité telefonovanie 36

tlačidlo 1

zapnúť/vypnúť 36

Hlasitosť

hlasitosť hlasitého hovoru
prenosnej časti 108

hlasitosť reproduktora 108

reči prenosnej časti 38

reproduktora 108

vzývacieho tónu 109

Hlasitosť hovoru 38

Hlasitosť reproduktora 108

Hlavné menu 26, 39

Hovor

externý 35

externý odmietnúť 102

interný 101

nahrávať 77

prerušit' (prepnúť medzi hovormi) . . 47

presmerovať (prepojiť) 101

prevziať z odkazovača 77

prijat' 33

ukončiť 32

zobrazenie čísla/mena 33

Hromadné volanie 101

HTTP-Proxy 194

Hub 194

Ch

Chatovanie 85

s Buddies 90

Chatovať 195

Chybový tón 110

I

ID poštového priechniku vid' SMS

Identifikácia užívateľa 194

IEEE 194

Ikony (webový konfigurátor) 127

Info služba 153

Info služby

konfigurovať 154

Info služby (SMS) 69

Info-správy (Messenger) 92

Infraštruktúrna sieť 194

Instant Messaging 85, 151, 194

predpoklady 85

Institute of Electrical and

Electronics Engineers 194

Interné spätné opýtanie 38, 102

Interné telefonovanie 101

Internet 197

bez pripojenia 22

Internetový protokol 194

Interný hovor 101

čakajúci hovor 102

IP 194

IP adresa 194

dostať automaticky 119, 129

dynamická 192

globálna 193

lokálna 195

opýtanie (prenosná časť) 119

pevná 196

pridelit' (prenosná časť) 119

pridelit' (webový konfigurátor) . . . 129

súkromná 200

verejná 201

zistiť (webový konfigurátor) 161

zobraziť na prenosnej časti 2

zvoliť 32

- J**
- Jabber Server-Port (Messenger) 152
 - Jabber-ID (Messenger) 152
 - Jazyk
 - displej 105
 - prenosná časť 105
 - webový konfigurátor 125
 - Jazyk rozhrania
 - prenosná časť 105
 - webový konfigurátor 125
- K**
- Kapacita pamäte 51
 - Klient 195
 - Kliknutie tlačidla 110
 - Kodér-dekodér
 - dostupné kodéry-dekodéry 141
 - Kodéry-dekodéry 195
 - Konferencia 102
 - pevná sieť 45
 - VoIP 47
 - Konfigurácia
 - cez PC 123
 - spojenie VoIP (automatické) 133
 - spojenie VoIP (prenosná časť) 118
 - spojenie VoIP (web. konfig.) 131
 - Konfigurácia IP
 - prenosná časť 119
 - Webový konfigurátor 129
 - Kontrast (display) 105
 - Kontrola nákladov 9, 60
 - Stanovenie pravidiel spojenia 148
 - Kontrola verzie, automatická 160
 - Korektúra nesprávnych zadaní 39
 - Kvalita hovoru 139
 - Kvalita hovoru a infraštruktúra 142
 - Kvalita služieb 198
 - Kvalita záznamu (odkazovač) 79
 - Kvapalina 162
- L**
- LAN 195
 - Lekárske prístroje 7
 - Letný čas
 - automaticky prestaviť na 160
 - LGPL 180
 - Licencie, bezplatný softvér 180
 - Likvidácia
 - Elektrické a elektronické zariadenia 8
 - Linková prípona
 - zobrazenie (web. konfig.) 132
 - zvoliť s 31
 - Lišta menu (webový konfigurátor) 126
 - Local Area Network 195
 - Logo 106
 - Lokálna IP adresa 195
 - Lokálna sieť 129
 - Lokálne komunikačné porty 146
 - Lokálny Port SIP 199
- M**
- Maska podsiete 200
 - stanoviť (prenosná časť) 119
 - stanoviť (webový konfigurátor) 129
 - Maximum Receive Unit 195
 - Maximum Transmission Unit 196
 - Mbps 195
 - Media Access Control 190
 - Meno
 - volajúceho z online telefónneho zoznamu 34, 154
 - zobrazené (VoIP) 196
 - Meno užívateľa
 - (účet VoIP) 20, 118, 135
 - Menu
 - o jednu úroveň menu späť 38, 39
 - otvoriť 37
 - Prehľad telefónu 26
 - prehľad webového konfigurátora 29
 - Štruktúra menu 39
 - tón pre koniec menu 110
 - zadanie v menu 176
 - Messaging
 - Sieť Gigaset.net 152
 - Messenger
 - chyba pri odosielaní 94
 - názov zdroja 151
 - odstránenie chýb 94
 - priorita 151
 - strata spojenia 87, 94
 - zadanie prístupových údajov 151
 - zavolať Buddymu 93
 - zmeniť vlastný stav 87
 - zoznam správ 91
 - MFV (tónová voľba) 122
 - Miestna predvoľba
 - automatická voľba 147
 - zapísať vlastnú 147

Mikrofón	1
Milión bitov za sekundu	195
Montáž na stenu	
nabíjacia základňa	215
základňová stanica	216
MRU	196
MTU	196
Music on hold	201

N

Nabíjacia základňa	
montáž na stenu	215
pripojiť	215
Náhlavná súprava	1, 24, 194
Nahrávanie	
nahrávať hovor	77
Napísanie a spracovanie textu	178
Nastavenia pre telefóniu VoIP	132
Nastavenie	
dátumu/času na prenosnej časti	13
logo	106
Online telefónny zoznam	154
prenosná časť	105
základňová stanica	113
Nastavenie časového pásma	160
Nastavenie Flash-času	
(telefónne zariadenie)	121
Nastavenie štandardného	
spojenia	142
Nastavenie štandardného	
spojenia	115
Nastaviť melódiu pre zvonenie	109
NAT	196
Aktualizácia	137
symetrický	200
Navigačná oblasť (web. konfig.)	127
Názov	
prenosnej časti zmeniť	100, 155
spojenie v pevnej sieti	133, 138
Názov domény	196
Názov konta (e-mail)	153
Názov spojenia	
pevná sieť	138
VoIP	133
Názov zdroja (Messenger)	151
Nepřítomný (Messenger)	87
Nesprávne zadania (korektúra)	39
Network Address Translation	196
Nevyrušovať (Messenger)	87
Neznámy	35

O

Oblasť siete	136
Obsadenie kolíkov telefónnej zástrčky	17
Obsah balenia	11
Ochrana pred neoprávneným	
prístupom	113
Odhlásiť	
prenosnú časť zo základňovej	
stanice	99
u webového konfigurátora	125
Odkaz (odkazovač)	
Reprodukcia cez diaľkové	
ovládanie	80
vypočít	59
Zoznam	59
Odkazovací režim (odkazovač)	72
Odkazovač	72
diaľkové ovládanie	80
nahrať ohlásenie/odkazovacie	
ohlásenie	74
preskočenie dopredu	76
preskočenie dozadu	76
pridelenie prijímacích čísiel	144
stanoviť pre rýchlu voľbu	96
vymazanie odkazov	76
vypočutie odkazov	75
zapnúť/vypnúť	72
Odkazy	72
označiť ako "nové"	76
siet'ového odkazovača vypočít	97
symbol pri novom odkaze	75
vymazať	76
vypočít	75
Odpočúvať počas nahrávania	78
Odstánenie chýb	
Messenger	94
pripojenie na internet	22
SMS	70
Odstaňovanie chýb	162
E-mail	83
Offline (Messenger)	85, 87
Ohlásenie (odkazovač)	74
Ohlásenie čakajúceho hovoru	196
zapnúť/vypnúť (pevná sieť)	44
zapnúť/vypnúť (VoIP)	46
Online (Messenger)	85, 87
Online telefónny zoznam	52
otvoriť	37
registrácia pre prístup	154

sieť Gigaset.net	41	Port-Forwarding	197
výber	154	Poskytovateľ internetu	197
Opakovanie voľby	55	Poskytovateľ SIP	199
Opätovné volanie	101	Poskytovateľ VoIP	201
Osobné identifikačné číslo	197	automatická aktualizácia údajov	160
Osobné údaje poskytovateľa	135	stiahnutie údajov	20, 134
Otázky a odpovede	162	zvoliť (webový konfigurátor)	134
Otvorenie zoznamu došlej pošty	82	Postavenie, základňová stanica	14
Outbound-Proxy	137, 197	Postup voľby	121
Port	137	Poštové priečinky vid' SMS	
režim	137	Potlačenie	
Ovládacie tlačidlo	1	rečových prestávok (VoIP)	141
Funkcie	37	Potlačenie rečových prestávok	141
Oznámenie		Potlačenie ticha	141
E-mailový vstup	82	Potvrdzovací tón	110
prostredníctvom SMS	66	Potvrdzovacie tóny	110
Oznamovací tón		Používanie náhodných portov	146
zapnúť/vypnúť	110	Požiadavka na informačné centrum	170
P		Pracovná oblasť (web. konfig.)	127
Paging	2, 99, 197	Pravidlá spojenia	9, 60, 148
Pevná IP adresa	129, 196	aktivovať/deaktivovať	149
Pevná sieť		definovať	148
externá spätná otázka	45	pre čísla tiesňového volania	150
konferencia	45	Vymazať	149
nastavenia počas hovoru	45	Prejsť online (Messenger)	86
názov spojenia	138	Prenosná časť	
presmerovanie hovoru	44	hľadať	99
zapísať sieťový odkazovač	95	hlasitosť hlasitého hovoru	108
zapnutie/vypnutie ohlásenia		hlasitosť hovoru	38
čakajúceho hovoru		hlasitosť reproduktora	108
(zaklopania)	44	jazyk na displeji	105
PIN	197	kontakt s kvapalinou	162
zmeniť	113	logo	106
Pípnutie	110	nastaviť (individuálne)	105
Písanie (SMS)	62	obsluha	37
Podmenu	39	odhlásiť	99
Podsieť	200	osvetlenie displeja	106
Pokojový stav		pokojový stav	38
displej	1	použiť babyalarm	103
návrat do	38	používanie viacerých	98
POP3-server	153	požiadavka na informačné	
Poradie v telefónnom zozname	49	centrum	170
Port	197	presmerovanie hovoru	101
Port Registrar-Servera	136	pridelenie odosielacích čísiel	142
Port RTP	146, 198	pridelenie prijímacích čísiel	142
Port servera	135	prihlásiť	14, 98
Port SIP	146, 199	uviesť do prevádzky	11
Port STUN	137	vrátiť do pôvodného stavu	
Port-číslo	200	ako pri dodaní	112
		vypnutie zvuku	36

zapnutie/vypnutie upozornovacích tónov	110
zapnúť/vypnúť	1, 37
zmeniť interné číslo	100, 155
zmeniť interný názov	100, 155
zmeniť názov	100, 155
znížiť vysielací výkon	25
zoznam	37
Prenosový výkon	200
Prepínanie medzi dvomi hovormi	197
prerušiť hovor	47
VoIP	47
Prerušenie (proces)	127
Prerušiť	
proces	38, 39
voľbu	32
Prerušiť proces	38
Presmerovanie hovoru	190
pevná sieť	44
sieť Gigaset.net	144
VoIP (prenosná časť)	45
presmerovania	
VoIP (webový konfiguratör)	144
Prestaviť na letný čas	160
Prevzatie hovoru	78
Prevzatie záznamov adresára	
do telefónneho zoznamu	156
Pridelenie adresy (IP adresa)	129
Pridelenie čísiel	143, 144
Pridelenie odosielačích čísiel	
prenosnej časti	142
Prihlásenie	
prenosná časť	14, 98
u webového konfiguratöra	125
Prihlasovacie heslo	
E-mail	153
Messenger	152
účet VoIP	20, 135
účtu VoIP	118
Prihlasovacie meno	
E-mail	153
účet VoIP	20, 135
účtu VoIP	118
Prijatie volania, automatické	108
Prijímacie čísla	
odkazovač	72
prideliť odkazovaču	144
Prijímacie číslo	
prideliť prenosnej časti	142
zobrazenie na prenosnej časti	34
Príklad	
viacriadkové zadanie	177
zadanie v menu	176
Prikon pozri Spotreba el. energie	
Priorita (Messenger)	151
Pripojenie nabíjacej základne	12
Pripojovacia zásuvka pre	
náhlavnú súpravu	1
Pripojovacia zásuvka pre	
náhlavnú súpravu	24
Prípona	132
zvoliť s	31
Príprava voľby	197
Prípravený na chattovanie	
(Messenger)	87
Príslušenstvo	187
Prístroje pre nepočujúcich	7
Prístup na internet (širokopásmový)	199
Prístup na webový konfiguratör na	
diaľku	130
Prístupy na webový konfiguratör	
z iných sietí	130
Problémy a riešenia	162
Protokol	197
Proxy	198
Proxy-Server	197
Q	
Quality of Service	198
R	
RAM	198
Random Access Memory	198
Read Only Memory	198
Registrar	198
Registrar-Server	136
Reprodukcia (odkazovač)	59
diaľkové ovládanie	80
Reset prenosnej časti	112
Režim zdriemnutia (budík)	111
RFC 2833 (signalizácia DTMF)	145
Rýchla voľba	96
odkazovač	79
záznamy v telefónnom zozname	51
ROM	198
Router	198
pripojenie základňovej stanice	17
Routing	198
Rozsah dodávky	11
RTP	198

S

Server	199
pre aktualizácia firmvéru	158
Server DNS	
alternatívny (web. konfigur.)	130
uprednostnený (prenosná časť)	120
uprednostnený (web. konfigur.)	130
Server došej pošty (e-mail)	153
Server Messenger	85
vytvoriť spojenie	86
Server STUN	137
Shortcut (číselná kombinácia)	26
Sieť	200
Ethernet	192
Sieť Ethernet	192
Sieť Gigaset.net	40
(de)aktivácia spojenia	138
Echo-Service	40
Jabber-server	152
Messaging	152
presmerovanie hovoru	144
telefónny zoznam	41
volanie účastníka	42, 43
vyhľadanie účastníka	41
zapísať meno	21, 43
zmena/vymazanie	
vlastného mena	43
Sieťové služby	
nastavenia počas hovoru v	
pevnej sieti	45
nastavenia počas hovoru VoIP	46
nastavenia pre volania v	
pevnej sieti	44
nastavenia pre volania VoIP	45
pevná sieť	44
pevná sieť a VoIP	44
VoIP	45
Sieťový napájač	7
Sieťový odkazovač	95
stanoviť pre rýchlu voľbu	96
zapísanie čísla	95, 150
zapnúť/vypnúť	95, 150
zavolať	96, 97
zoznam	97
Sieťový odkazovač pozri Sieťový odkazovač	
Sieťový operátor (zoznam čísiel)	48
Signál aplikácie (tlačidlo R)	145
Signalizácia DTMF pre VoIP	145
Signálny tón vid' Upozorňovacie tóny	
Síla signálu	1
Simple Transversal of UDP over NAT	200
SIP	199
SIP adresa	199
SIP Info (signalizácia DTMF)	145
SIP-Proxy-Server	199
Skrátená voľba	48, 49, 51
Služby zákazníkom (Customer Care)	171
SMS	61
číslo pre oznámenie	67
číslo uložiť	66
čítať	63
druh oznámenia	67
funkciu zapnúť/vypnúť	70
ID poštového priečinku	67
Info služby	69
na telefónnych zariadeniach	70
napísať/odoslať	62
odoslať na e-mailovú adresu	63
odpovedať alebo poslať ďalej	65
odstraňovanie chýb	70
oznámenie prostredníctvom SMS	66
PIN ochrana	68
poslať ako fax	64
poslať ďalej	65
poslať na osobný poštový	
priečink	68
poštový priečink zmeniť	68
pravidlá	61
prijat'	64
registračný asistent	62
svojpomoc pri hláseniach chýb	71
vymazať	63
zasielacie centrum	61
združená	61
zoznam konceptov	62
zriadiť poštový priečink	67
SMS na e-mailovú adresu	63
Snooze (budík)	111
Spojenie	
aktivovať (VoIP)	138
Internet (odstránenie chyby)	22
k sieti Gigaset.net	138
k webovému konfigurátoru	124
názov/poskytovateľ	
(web. konfigur.)	131
so serverom Messenger	86
vybrať (linková prípona)	31
Spojenie počítača s webovým	

konfigurátorom	124	stanoviť vlastný	87
Spojenie v pevnej sieti		Stav	
linková prípona	132	Buddy	85
uskutočniť nastavenia	44	Spojenie VoIP	132
Spojenie VoIP		telefónu (webový konfigurátor) . .	161
aktivovať/deaktivovať	132, 138	vlastný zmeniť (Messenger)	87
automatická konfigurácia	133	Stav pri dodaní	
konfigurovať (prenosná časť)	117	prenosná časť	112
konfigurovať (web. konfig.)	132	základňová stanica	113
linková prípona	132	Stavové hlásenia VoIP	
názov (webový konfigurátor)	133	aktívacia zobrazenia	
názov/poskytovateľ		(prenosná časť)	120
(web. konfig.)	131	aktívacia zobrazenia (webový	
Spoločná oblasť IP	199	konfigurátor)	158
Spotreba el. energie základňovej		tabuľka stavových kódov	167
stanice	175	Stavové kódy	
znížiť	25	Aktívacia zobrazenia (webový	
Správa		konfigurátor)	158
čítať (Messenger)	92	Aktivovanie zobrazenia	
čítať obsah (e-mail)	84	(prenosná časť)	120
napísanie/odoslanie SMS	62	Stavové kódy (VoIP), tabuľka	167
napísať/odoslať (Messenger)	92	Strata spojenia	
prijat' (Messenger)	91	Messenger	87, 94
prijat' (SMS)	64	STUN	200
vymazať (Messenger)	92	Súbor telefónneho zoznamu	
Správa Messenger		Obsah (formát vCard)	157
čítať	92	Súbor vcf	156
napísať/odoslať	92	Súkromná IP adresa	200
prijat'	91	Symbol	
vymazať	92	batérie	13
Spravovanie na		budík	111
dialku	130	nová správa Messenger	91
Správy Buddy	92	novej SMS	64
Sprostredkovanie čísla volajúceho	33	nový odkaz	75
Spätné opýtanie	199	odkazovač	72
externé (pevná sieť)	45	vyzváňací tón vypnutý	110
externé (VoIP)	46	vyzváňacieho tónu	110
interné	38, 102	Symetrický NAT	200
ukončiť	102	Synchronizácia s časovým serverom .	160
Spätné volanie		Systémové nastavenia	113
keď je obsadené	199	Š	
pri neprihlásení	199	Širokopásmový prístup na internet . .	199
Standard gateway		Širokopásmový rečový	
Zadanie (webový konfigurátor)	129	kodér-dekodér	193
Standard-gateway		Širokopásmový rečový	
zadat' (prenosná časť)	120	kodér-dekodér G.722	139
State of presence (Messenger)	85, 87	Špeciálne znaky	178

Štruktúra IP adresy 194

T

Tabuľku znakov vid' Špeciálne znaky

TCP 200

Technické údaje 174

Telefón

chrániť 113

konfigurovať cez PC 123

nastaviť (webový konfigurátor) . . . 128

nastaviť základňovú stanicu (na

prenosnej časti) 113

Prehľad menu 26

Telefónia VoIP

nastavenia (web. konfig.) 132

Telefónne spojenie

konfigurovať (web. konfig.) 131

Telefónne zariadenie

časy prestávok 121

nastavenie Flash-času 121

nastavenie postupu voľby 121

prevádzkovať základňovú stanicu na

telefónnom

zariadení 121

SMS 70

Telefónny zoznam 48

hľadanie záznamu 53

otvoriť 37, 38, 52

poradie záznamov 49

použiť pri zadaní čísla 52

preniesť na /z PC 156

prevziať číslo 52

sieť Gigaset.net 41

spracovať na PC 156

stiahnuť z PC 157

uložiť čísla z textu SMS 66

uložiť číslo odosielateľa SMS 66

uložiť záznam 49

vymazať (webový konfigurátor) . . . 157

zaslanie záznamu/zoznamu na

prenosnú časť 51

zvoliť záznam 50

Telefónny zoznam prenosnej časti pozri

Telefónny zoznam

Telefónny zoznam siete Gigaset.net

určenie/zmena vlastného mena 43

Telefonovanie

externé (VoIP, pevná sieť) 30

interné 101

prijat' hovor 33

Telefonovanie cez slúchadlo 36

Textová správa pozri SMS

Textové informácie

v pokojovom stave displeja 153

Tlačidlá

blokovanie tlačidiel 37

Ovládacie tlačidlo 1

ovládacie tlačidlo 37

pripradiť záznam telefónneho

zoznamu 49, 51

rýchlej voľby 1, 79

skrátenej voľby 49, 51

tlačidlá displeja 1, 38

tlačidlo Call-by-Call 1

tlačidlo hlasitého telefonovania 1

tlačidlo Paging – vyhľadávanie

(základňová stanica) 2

tlačidlo pre vymazanie 38

tlačidlo prerušenia 38

tlačidlo prevzatia 1

tlačidlo R 11

tlačidlo s hvieždičkou 1, 110

tlačidlo s mriežkou 1, 37

tlačidlo správ 1, 56

tlačidlo zapnutia/vypnutia 1

tlačidlo zloženia 1, 32, 39

Tlačidlá displeja

obsadiť 107

Tlačidlo 1 (rýchla voľba) 1, 79

obsadiť 96

Tlačidlo displeja

zmeniť obsadenie 107

Tlačidlo R

Funkcia pre VoIP 145

Tlačidlo správ

vyvolanie zoznamov 56

TLS 200

Tónová voľba 122

Transmission Control Protocol 200

Transport Layer Security 200

Transportný protokol 200

Typ aplikácie (tlačidlo R) 145

Typ IP adresy 119, 129

Typ spojenia

vybrať (tlačidlo prevzatia) 30, 31

U

Účet Messenger 151

Údajový server pre aktualizáciu

firmvéru 158

UDP	200
Údržba telefónu	162
Ukazovateľ stavu nabitia	1
Ukončiť, hovor	32
Uniform Resource Identifier	200
Universal Resource Locator	201
Upevnenie opaskovej spony	24
Upozorňovacie tóny	110
Uprednostnený server DNS	
zadať (prenosná časť)	120
zadať (webový konfigurátor)	130
URI	200
URL	201
User Datagram Protocol	200
User-ID	201
Úsporné telefonovanie	60
Užívateľské údaje VoIP	
zadať	20
zadať (prenosná časť)	118
Zadať (webový konfigurátor)	135
V	
Verejná IP adresa	201
Viacriadkové zadanie	177
VIP (záznam telefónneho zoznamu)	50
Výstražný tón vid' Upozorňovacie tóny	
Vlastná predvoľba	
zapísať	147
Voľba	
IP adresa	32
prerušit'	32
so skrátenou voľbou	51
telefónny zoznam	50
Voľba režimu ohlásenia (odkazovač)	73
Voice over Internet Protocol	10, 201
VoIP	201
externé spätné opýtanie	46
konferencia	47
konfigurácia účtu	132
nahratie údajov poskytovateľa	117
nahrať údaje poskytovateľa	20, 134
nastavenia (na prenosnej časti)	117
nastavenia ukončiť	22
názov spojenia	133
prednosti	10
predpoklady	10
prepínanie medzi dvomi hovormi	47
presmerovanie hovoru	45
prevzatie/odmietnutie ohlásenia	
čakajúceho hovoru	47
pridelit' IP adresu	119
sieťové služby	45
spustenie asistenta	
pripojenia	18, 117
stavové kódy (tabuľka)	167
telefónne číslo	20, 133
účet konfigurovať (prvý)	20
uskutočniť nastavenia pre	
volania	45
zapísať sieťový odkazovač	95
zapnutie/vypnutie hlásenia	
stavu	120
zapnutie/vypnutie ohlásenia	
čakajúceho hovoru	
(zaklopania)	46
Zapnutie/vypnutie sieťového	
odkazovača	95
zobrazenie telefónnych čísel volaných	
účastníkov	35
Volanie	
externé	30
interné	101
prostredníctvom VoIP/pevnej	
siete	30
sieť Gigaset.net	42, 43
z online telefónneho zoznamu	54
zadanie IP adresy	32
zo zoznamu odvetví	54
Volanie od neznámeho	35
Vrátiť do pôvodného stavu	
prenosná časť	112
základňová stanica	113
Vyčkávacia melódia	36, 114, 201
Vyhlasenie o zhode	171
Vymazať	
odkaz	76
ohlásenie pre odkazovač	75
Vymazať znak	39
Vypnutie mikrofónu	36
Vypnutie zvuku prenosnej časti	36
Vypnúť	
automatické prijatie volania	108
blokovanie tlačidiel	37
funkciu "babyalarm"	104
hlasité telefonovanie	36
nahrávať hovor	77
odkazovač	72
prenosná časť	1, 37
sieťový odkazovač	95, 150

upozornovacie tóny	110
Vypočutie	
odkazu (odkazovač)	75
ohlásenie (odkazovač)	74
Vysielací výkon	
prenosnej časti znížiť	25
základňovej stanice znížiť	25
Vyzváňací tón	
nastavenie hlasitosti	109
nastaviť melódiu	109
potlačiť	33
vypnúť natrvalo	110
zapnúť/vypnúť	110
zmeniť	109

W

WAN	201
Webová stránka (webový konfigurátor)	
otvoriť	128
Štruktúra	126
Webové rozhranie pozri webový konfigurátor	
Webový konfigurátor	123
Aktivácia spojenia VoIP	132
Aktualizácia firmvéru	158
Alternatívny server DNS	130
Deaktivácia spojenia VoIP	132
jazyk rozhrania	125
Konfigurácia IP	129
lokálna sieť	129
Maska podsiete	129
menu	29
Nastaviť telefón	128
Názov niektorého spojenia VoIP	133
názov/poskytovateľ spojenia	131
odhlásiť	125
Otvorenie webovej stránky	128
Prenos telefónneho zoznamu	156
Pridelenie čísiel	143, 144
Pridelenie odosielačích čísiel	142
Pridelenie prijímačích čísiel	142, 144
prideliť odkazovaču prijímacie čísla	144
Prístup na diaľku	130
prístupové údaje Messenger	151
Signalizácia DTMF pre VoIP	145
spojiť s počítačom	124
stanovenie IP adresy	129
Stanovenie pravidiel spojenia	148
Stanovenie standard gateway	129

Stav spojenia VoIP	132
Stav telefónu	161
uprednostnený server DNS	130
Usporiadanie webových stránok	126
Voľba typu IP adresy	129
vykonanie e-mailových nastavení	153
Zistenie IP adresy	161
Zistenie MAC adresy	161
Zistenie verzie EEPROM	161
Zistenie verzie firmvéru	161
Webový server pozri webový konfigurátor	
Wide Area Network	201

Z

Zadanie Flash	1
Zadanie prestávky	1
Zadanie prístupových údajov (e-mail)	153
Základňová stanica	
aktualizácia firmvéru	116, 158
montáž na stenu	216
nastavenie štandardného spojenia	142
nastavenie štandardného spojenia	115
nastaviť	113
postaviť	14
požiadavka na informačné centrum	170
prevádzkovať na telefónnom zariadení	121
príkion (odber prúdu)	175
pripojenie	15
pripojenie k routeru	17
pripojenie na elektrickú sieť	16
pripojiť na pevnú sieť	16
vrátiť do pôvodného stavu ako pri dodaní	113
zapnutie/vypnutie ekologického režimu	25
zmena systémového PIN	113
znížiť spotrebu el. energie	25
znížiť vysielací výkon	25
Zapísanie údajov užívateľa	20
Zapnutie/vypnutie prevádzky zosilňovača	115
Zapnúť	
automatické prijatie volania	108
blokovanie tlačidiel	37
funkciu "babylalarm"	103

hlasité telefonovanie	36	Zoznam odvetví	52
nahrávať hovor	77	Zoznam prijatých	
odkazovač	72	otvoriť (e-mail)	82
odkazovač externe	81	otvoriť (SMS)	64
prenosná časť	1, 37	Zoznam správ	
sieťový odkazovač	95, 150	e-mail	82
upozornovacie tóny	110	Messenger	91
Zaznamenávací režim (odkazovač)	72	SMS	64
Združovanie vid' SMS		Zoznam volajúcich	57
Zistenie verzie EEPROM	161	Zvoliť záznam (menu)	176
Zistenie verzie firmvéru	161	Zvuk pozri Tón zvonenia	
Zmena			
hlasitosti hlasitého hovoru	108		
hlasitosti reproduktora	108		
Zmena postupu voľby	121		
Zmena systémového PIN	113		
Zmeniť interné číslo	100, 155		
Zmeškané hovory	58		
Zobrazené meno (VoIP)	135, 196		
Zobrazenie			
čísla volajúceho (CLI/CLIP)	33		
kapacita pamäte	51		
meno z online telefónneho			
zoznamu	34, 154		
trvanie hovoru	60		
Zobrazenie stavu nabitia (batérie)	13		
Zobrazenie trvania hovoru	60		
Zobrazenie volania	34		
meno z online telefónneho			
zoznamu	34, 154		
pevná sieť	34		
VoIP	34		
Zoznam			
oznámenia o e-mailoch	82		
prenosných častí	37		
sieťový odkazovač	97		
zmeškaných hovorov	58		
zoznam odkazovača	59		
zoznam opakovanej voľby	55		
zoznam volajúcich	57		
Zoznam Buddy (Messenger)	85		
otvoriť	88		
Zoznam Call-by-Call	48		
tlačidlo	1		
Zoznam čísiel			
sieťový operátor	48		
Zoznam konceptov (SMS)	62		
Zoznam odkazovača	59		

Montáž nabíjacej základne na stenu, pripojenie nabíjacej základne

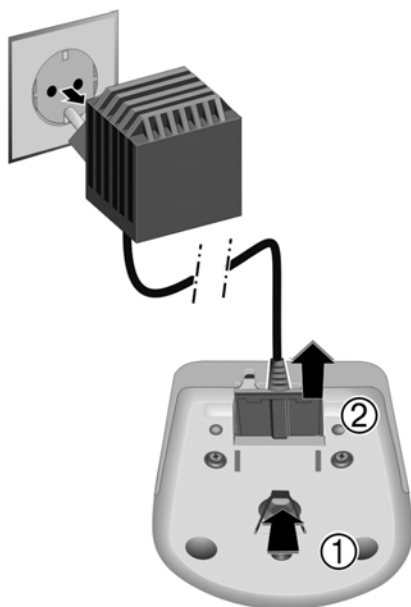
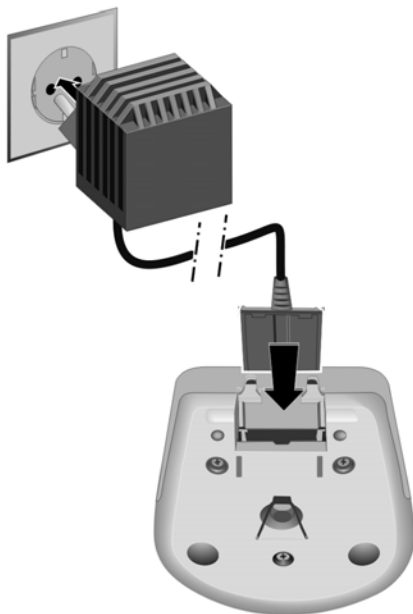
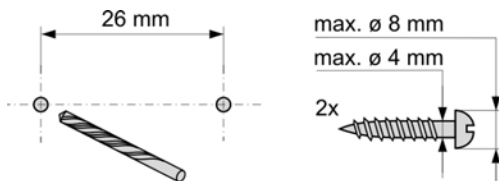

Montáž základňovej stanice na stenu

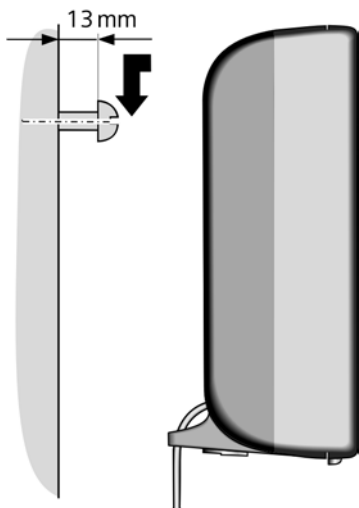
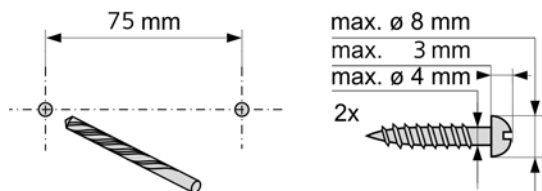

Issued by
Siemens Home and Office Communication Devices GmbH & Co. KG
Schlavenhorst 66
D-46395 Bocholt

© Siemens Home and Office Communication Devices GmbH & Co. KG 2007
All rights reserved. Subject to availability.
Rights of modification reserved.

www.siemens.com/gigaset